



# Beta Action

# 2023



**Promozione valida dal 16/01/2023 al 31/08/2023**  
Prezzi netti I.V.A. esclusa



# INDICE PER ARTICOLO

<b>1</b>	
111CM	24
111E	24
111EN	24
111ER	24
141/B9	23
142/SC9I	23
142MC/SC9I	26
142SN/SC9	23
186 8-32	23
192/S2	23
1009L/DP-S2	37
1031/S4	35
1048N	36
1048N/D3	36
1048VN	36
1052	37
1103 950	57
1128BAX	58
1128FX	58
1128MQ	55
1149F	49
1150HPC 180	35
1169BM/D3	35
1169GBM/D3	35
1169MQ/D2	55
1169N/D4	35
1203E/D10N	29
1203E/D8P	29
1207E/TX-D7	29
1210E/GE	28
1211E/GE	28
1243LP/D6	29
1256/C36-2	30
1257LPH/S8	27
1263/D10	29
1263/D8	29
1263MC/D8	27
1267TX/D7	29
1273MQ/D6	55
1273MQF/D6	55
1293/D6	29
1293INOX/D8	29
1361/K9	80
1364SCP	83
1364SE	82
1364SP	83
1364SV	82
1365/K13	80
1366A	80
1370	40
1370T	40
1390	40
1430/S5	39
1438K/DSG-2	75
1438K/PWR	75
1454P	75
1462/KI	74
1462/MB	74
1464ADB	69
1464AP	68
1464APB	68
1464CBD	68
1464FAP	69
1464FG	68
1464IC-RK	68
1464PB	69
1464PF	69
1464PT	69
1464T	68
1464TDI	69
1464VD	69
1466/C5	76
1467T/C6	76
1471M/C22	76
1471PT/C5	78
1471T/C5	76
1478/K3	81
1478NSS	81
1479L/K4	81
1479LB/C5	81
1482SN	73
1494T/C5	72
1497/C23	65
1497/C94	65
1497BS	65
1497SS	65
1498/12	66
1498/16A	64
1498/24	66
1498/25A	64
1498/8A	64
1498BC/12	66
1498LT/12	67

1498LT/12-24	67
1498TB/12-24	67
1500N	39
1517C	39
1531/C7	78
1545/C5M	39
1550U	79
1550U/M	79
1550U/SS 187	79
1551/C20	80
1552/C9	80
1566R	78
1567	79
1568	79
1599GI	37
1599GR	37
1600Q 10	30
1600Q 8	30
1609B	49
1650	41
1651DGTB	41
1658DGTB	41
1691MG	41
1693L 40	42
1693M 80	42
1697 30	42
1726BM	58
1740B	49
1741B	50
1741U	50
1749A	50
1749AC	50
1750 500	45
1750KG10	45
1750TA	99
1758 ADB-45°	73
1758 ADB-D	73
1758B	72
1758B/K5	72
1758B-1,6	72
1758B-RNT	72
1759HD/3	73
1759LR	73
1760/IR500	65
1760/OHM	56
1760/RMS	43
1760DGT/2	64
1760LX	43
1760PA/AC-DC	66
1760PA/AC-DC2000	66
1760S	43
1760TMC 600	44
1760WM	43
1764/K5	81
1768	82
1771	58
1772M	58
1778AN	58
1778MT	57
1778SOS	58
1827/K	48
1833 L/USB	51
1833	51
1836AW	52
1837C	52
1838/11LED	52
1838AM	51
1838COB	52
1838E	54
1838E-BT	54
1838FLASH	52
1838POCKET	53
1838SLIM	51
1838SW	53
1839BRW	53
1842 15-H05/LED	54
1844 15-H05	54
1844 15-H05/SCK	54
1852R1750	49
1860BH	46
1860BHT/160A	47
1860M	48
1860RG	48
1860SQ	48
1870I	50
1875LT	85
1875SP/K3	85
1877	71
1877A	71
1877F	72
1884	75
1884N/C8	75
1895	63
1898/K40	63

1898/M	85
1898/S	85
1899A/MOTUL	70
1899SI	70
1900M 10X15	93
1900S 8X10	93
1922P1	98
1922P2	98
1922P3	98
1924XM	97
1927B	95
1927B/K5	95
1927CD	94
1927CD/K3	94
1927P	95
1927P/K3	95
1927PAL	95
1927XM	94
1927XM/K5	94
1928CD	96
1928DA	96
1928XM	96
1930LA	97
1930PA	97
1933IH	98
1936/5A	98
1937 5	99
1942A	98
1946C 4,8	99
1949DGT/2	76
1949GPA	76
1949R	74
1949U5	99
1950BZK	77
1956 115-750W	62
1956 125-1400W	62
1956 230-2400W	62
11001	60
11034	60
11038 2,0-22,23	60
11045	60
11049 2,0	60
11202A	61
11204A	61
11214A	61
11216A	61
<b>2</b>	
2001/BZ27 VU	21
2001/BZ24 MQ	56
2005MPU/E	21
2005PA/E	21
2005PA/U	21
2029/VV	19
2033L/VV	19
2036/TV	19
2080/V12	19
2115PL-MQ32	56
2254K	84
2254A	84
<b>3</b>	
31BM/D6	40
32AU	40
331C	44
342	44
361N 350	44
363	44
387	45
398	45
3002	86
3003PRO	86
3009	83
3023	89
3028	88
3028SP	88
3029L/2T	86
3029/2T	86
3030H/2T	87
3030/2T	87
3033E/3T	87
3033/3T	87
3050	89
3099E	84
3099T	84
<b>4</b>	
42/SP15	22
42/SC9I	22
42/S26	22
412/SP25	38
412M/SP19	38
415CO/SP19A	38
416P/SP19	38
426A/SP6	38
437U/09	37
437P	37

446/C110	38
<b>5</b>	
55/B12N	22
5904VA/T	10
5988VU/M	10
5988 VHB-MQ	56
<b>6</b>	
605E	33
610/5	34
610L/5	34
610L/5L	34
665	33
665SW	33
666N	33
677/C	34
<b>7</b>	
720FRD	78
720ME/C8	94
720L/C/3	94
720/C24	94
7042LCD	47
7043	47
7212B	103
7212G	103
7213G	103
7214G	103
7218G	103
7220PEK	104
7221PEK	104
7222PEK	104
7225PEK	104
7236BK	104
7238WR	105
7241CK	105
7243CK	105
7245BK	105
7246BK	105
7249GK	104
7294HM	105
7316NG	102
7316NB	102
7317NA	102
7320NA	102
7321NA	102
7322SA	102
7352B	100
7352G	100
7353Y	100
7354N	100
7356G	101
7357G	101
7372B	100
7381N	101
7382N	101
7579QN	110
7600G	106
7600N	106
7610G	107
7610N	107
7637G	108
7650	106
7650B	106
7653G	109
7654N	108
7654B	108
7657N	108
7657B	108
7659N	109
7660B	106
7660G	106
7664G	107
7664N	107
7665G	107
7665N	107
7669N	109
7670G	109
7673NG	109
7780QN	110
7860G	112
7861G	112
7863G	112
7865G	112
7867G	112
7869G	112
7900B	110
7900G	110
7900P	110
7900V	110
7901G	110
7903G	111
7903P	111
7905G	111
7907G	111
7907P	111

7909B	111
7909G	111
7909P	111
7909V	111
<b>8</b>	
860/C27	27
860MIX/A31	27
862F/A7	30
867/C52	30
8097 D8-2	90
8097 D10-2	90
8097 D7-3	90
8097 D8-3	90
8097 D10-3	90
8097SL D7-2	90
8097SL D8-2	90
8097SL D10-2	90
8097SL D7-3	90
8097SL D8-3	90
8097SL D10-3	90
8097 D7-2	90
8135	92
8143	91
8146	91
8146C 0,25	91
8147P	91
8147S	91
8148	92
8150 1-T1	90
8150 2-T1	90
8150 3-T1	90
8153 1-T2	90
8153 2-T2	90
8153 3-T2	90
8156 2-T3	90
8156 3-T3	90
8156 4-T3	90
8181/S4	93
8182/S2	93
8188/K8	93
<b>9</b>	
96/SC9	25
96BPC/SC9	25
96BP-CL/SC9	26
96LBP/SC9	25
96T/S5P	25
97BTX/SC8	25
97BTXL/SC8	25
97BTX-C/SC8	26
97TTX/S6	25
900MC/C24	27
900/55Z	30
900/C39N	31
900/C39U	31
900/C11	31
902A/C22	32
910/55	30
910A/C16	32
910A/C16HR	32
914MQ-A/S4	55
920MC/C14	27
920/55	30
920A/C17M	32
920A/C17MR	32
928A/C12	32
951/S6	26
952/D7	26
960AD/TP2	68
960KPC	73
960VTC	74
960KC-M8/9/10	74
960ER	75
972/C10	77
972/C4 BMW	77
983PM	78
983 PM/R-DA	78
9541PC	113
9563U	113
9563G	113
9593S	113
9710	59
9720	59
9729	59
9752	59
9755	59
9802M	59
9803H	59
9841R P200	59
9841N P200	59
9851 20	59
9851 T5	59
<b>C-M-R-T</b>	
C04TSS/7	9
C3	19

C5	20
C5S	20
C6T	20
C8B	20
C10	20
C10S	20
C11	21
C20L	18
C20TSS	18
C27S	17
C37/6	5
C37/7	5
C37/8	5
C37A/7	5
C39-6	5
C39-7	5
C39-8	5
C41H	18
C45PRO BX	3
C45PRO BW	3
C45PRO DX	2
C45PRO DW	2
C45PROGX	3
C45PRO GW	3
C45PRO X	2
C45PRO W	2
C48M	15
C48P	15
C51	17
C55PB-PRO/7	4
C55PB-PRO/8	4
C56	16
C56B	16
C56PL O	17
C59A	16
C99	15
C99P	15
CA49-G	71
CB52-O	71
CP15	18
CP17	18
CX49-G	71
M01	11
M30	11
M44	11
M60	11
M63	11
M100	11
M105	12
M115	12
M120	12
M128	12
M129	12
M133	12
M134	12
M162	13
M195	13
M213	13
M230	13
RSC24/5	

● ARREDO OFFICINA C45PRO - RSC55

2÷4



● CASSETTIERE E CARRELLI

5÷9



● ASSORTIMENTI E MODULI

10÷14



● BANCHI

16-17



● CARRELLI E CESTELLI

15-17-18



● BORSE, VALIGIE E ZAINI

19÷21



● CHIAVI DI MANOVRA

22÷26



● UTENSILI COLOR CODE

26-27



● GIRAVITE

28-29



● INSERTI E BUSSOLE

30÷32



● DINAMOMETRIA

33-34



● PINZE

35÷37



● FORARE, FILETTARE, ESTRARRE

38-39



● MARTELLI E SCALPELLI

40



● MISURARE

41÷44



● IDRAULICA

44-45



● SALDARE

46÷48



● MANUTENZIONE GENERALE

49-50



● ILLUMINAZIONE

51÷54



● UTENSILI ISOLATI 1000V

55-56



● TAGLIARE

57-58



● BETA CHEMICALS

59

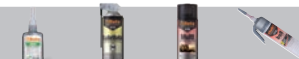

● BETA ABRASIVES

60-61



● SMERIGLIATRICI ANGOLARI

62



● AUTOMOTIVE

63÷89



● ROBUR

90÷93



● UTENSILI PNEUMATICI

93÷99



● SCARPE DI SICUREZZA

100÷105



● ABBIGLIAMENTO DA LAVORO

106÷112



● BETA COLLECTION

113



## C45PRO

### Combinazione arredo officina composta da:

- Modulo fisso con 7 cassetti (C45PRO M7)
- Modulo fisso di servizio (C45PRO MS)
- Cassettiera mobile con 7 cassetti (C45PRO C7)
- Armadio a 2 ante (C45PRO AS2)
- 3 pannelli forati portautensili (C45PRO PF)
- 3 pensili a muro (C45PRO PM)
- 3 staffe per parete tipo largo (C45PRO SL)
- 1 staffa per parete tipo stretto (C45PRO SS)

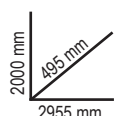

305 kg

045000001

**C45PRO X**

€ 4.990,00 € 2.900,00

- Piano di lavoro in MDF rivestito in acciaio inossidabile (C45PX/3-2,0MT)

303 kg

045000002

**C45PRO W**

€ 4.860,00 € 2.820,00

- Piano di lavoro in legno multistrato (C45PW/3-2,0MT)

## C45PRO D

### Combinazione arredo officina composta da:

- 1 modulo fisso con 7 cassetti (C45PRO M7)
- 1 cassettiera mobile con 7 cassetti (C45PRO C7)
- 1 modulo fisso di servizio (C45PRO MS)
- 1 modulo fisso con 5 cassetti (C45PRO M5)
- 1 modulo fisso con 2 antine (C45PRO MA)
- 5 pannelli forati portautensili (C45PRO PF)
- 5 pensili a muro (C45PRO PM)
- 7 staffe per parete tipo largo (C45PRO SL)
- 2 staffe per parete tipo stretto (C45PRO SS)
- 2 armadi a 1 anta (C45PRO AS1)

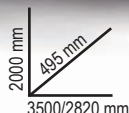

045000031

**C45PRO DX**

€ 9.880,00 € 5.690,00

- 1 piano di lavoro in MDF rivestito in acciaio inossidabile (C45PX/3-2,0MT)
- 1 piano di lavoro in MDF rivestito in acciaio inossidabile (C45PX/2-1,3MT)
- 1 angolo completo autoportante con piano di lavoro in MDF rivestito in acciaio inossidabile (C45PRO CORNER/X)

572 kg



045000032

**C45PRO DW**

€ 9.550,00 € 5.520,00

- 1 piano di lavoro in legno multistrato (C45PW/3-2,0MT)
- 1 piano di lavoro in legno multistrato (C45PW/2-1,3MT)
- 1 angolo completo autoportante con piano di lavoro in legno (C45PRO CORNER/W)

568 kg



## C45PRO B

**Combinazione arredo officina composta da:**

- Modulo fisso con 5 cassetti (C45PRO M5)
- Modulo fisso con 2 antine (C45PRO MA)
- Armadio a 1 anta (C45PRO AS1)
- 2 pensili a muro (C45PRO PM)
- 2 pannelli forati portautensili (C45PRO PF)
- 2 staffe per parete tipo largo (C45PRO SL)
- 1 staffa per parete tipo stretto (C45PRO SS)

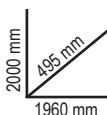

191 kg



045000021

**C45PRO BX**

€ 3.130,00 € 1.810,00

- Piano di lavoro in MDF rivestito in acciaio inossidabile (C45PX/2-1,3MT)

190 kg



045000022

**C45PRO BW**

€ 3.080,00 € 1.740,00

- Piano di lavoro in legno multistrato (C45PW/2-1,3MT)

## C45PRO G

**Combinazione arredo officina composta da:**

- 1 modulo fisso con due arrotolatori integrati (C45PRO ACT)
- 1 cassetiera mobile con 7 cassetti (C45PRO C7)
- 1 modulo fisso con 7 cassetti (C45PRO M7)
- 1 modulo fisso con 2 antine (C45PRO MA)
- 1 pannello forato portautensili (C45PRO PF)

- 1 pannello forato portautensili con predisposizione per presa elettrica non inclusa (C45PRO PFE)
- 2 pensili a muro (C45PRO PM)
- 1 parete portautensili con tapparella in alluminio (C45PRO PAS)
- 6 staffe per parete tipo largo (C45PRO SL)
- 2 staffe per parete tipo stretto (C45PRO SS)
- 2 armadi a 1 anta (C45PRO AS1)



**NEW**



045000036

**C45PRO GX**

€ 9.350,00 € 5.420,00

- 1 piano di lavoro in MDF rivestito in acciaio inossidabile (C45PX/3-2,0MT)
- 1 piano di lavoro in MDF rivestito in acciaio inossidabile (C45PX/1-0,7MT)
- 1 angolo completo autoportante con piano di lavoro in MDF rivestito in acciaio inossidabile (C45PRO CORNER/X)

507 kg



045000037

**C45PRO GW**

€ 9.050,00 € 5.250,00

- 1 piano di lavoro in legno multistrato (C45PW/3-2,0MT)
- 1 piano di lavoro in legno multistrato (C45PW/1-0,7MT)
- 1 angolo completo autoportante con piano di lavoro in legno multistrato (C45PRO CORNER/W)

504 kg



055000065  
**C55PB-PRO/7** € 9.340,00 € 5.040,00

**Postazione di lavoro  
 per arredo officina composta da:**

**C55B**

Banco con piano da lavoro 2050x700 mm rivestito da uno strato di ABS antiurto e antigraffio resistente ad olii e idrocarburi.

Dotato di:

- Fori per la collocazione di una morsa 1599F/150 (da ordinare separatamente)
- Piedini regolabili in altezza

**C55M7**

Modulo fisso con sette cassetti da 588x367 mm, montati su guide telescopiche a sfera

- Sistema di apertura in alluminio posizionato su tutta la lunghezza del cassetto
- Piano dei cassetti protetto da tappetini di gomma espansa
- Serratura centralizzata frontale
- Predisposizione per l'inserimento dei termoformati

**C55MS**

Modulo fisso di servizio

- Cestino portarifiuti integrato
- Vano portacarta per rotoli preforati
- Cassettone portaoggetti 305x270 mm

**C55/2PM + C55/PF**

Parete con 2 pensili

- 2 pensili 1024x400x300mm dotati di molle a gas
- 2 pannelli sotto pensile 1024x620x25mm
- 2 pannelli forati sotto pensile 1024x620x25mm per il sostegno degli utensili



055000066  
**C55PB-PRO/8** € 8.030,00 € 4.410,00

**Postazione di lavoro  
 per arredo officina composta da:**

**C55B**

Banco con piano da lavoro 2050x700 mm rivestito da uno strato di ABS antiurto e antigraffio resistente ad olii e idrocarburi.

Dotato di:

- Fori per la collocazione di una morsa 1599F/150 (da ordinare separatamente)
- Piedini regolabili in altezza

**C55C7**

Cassettiera mobile con sette cassetti da 588x367 mm, montati su guide telescopiche a sfera

- 4 ruote Ø 100 mm, 2 fisse e 2 girevoli (una con freno)
- Sistema di apertura in alluminio posizionato su tutta la lunghezza del cassetto
- Piano dei cassetti protetto da tappetini di gomma espansa
- Serratura centralizzata frontale
- Predisposizione per l'inserimento dei termoformati

**C55MA**

Modulo fisso con 2 antine

- Sistema di apertura push & pull a pressione
- Dotato di serratura
- Ripiano interno regolabile in altezza

**C55PS**

Parete portautensili con tapparella e struttura portante

- Tapparella in alluminio, manovrabile verticalmente, con serratura
- Pannello forato amovibile per il sostegno degli utensili

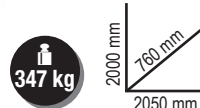

## C37

### Cassettiera mobile

- Piano di lavoro multifunzione ad alta resistenza
- Sistema di apertura a sgancio rapido in alluminio posizionato su tutta la lunghezza del cassetto
- **Paracolpi angolari morbidi** su tutta l'altezza della cassettiera per evitare, in caso di urto, il danneggiamento dei veicoli all'interno dell'officina
- Quattro ruote Ø 125 mm: 2 fisse e 2 girevoli (una con freno)
- Serratura di sicurezza centralizzata frontale
- Portacarta e portaflaconi laterali integrati

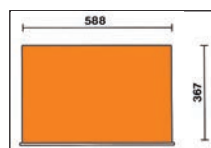
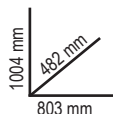

	Ral 2011	Ral 7016	Ral 3000	n°	↓ max	kg	€
<b>C37/6</b>	037000061	037000062	037000063	4	75 mm	30 kg	<del>€ 1.220,00</del> <b>€ 699,00</b>
				1	150 mm	35 kg	
				1	305 mm	40 kg	
<b>C37/7</b>	037000071	037000072	037000073	5	75 mm	30 kg	<del>€ 1.260,00</del> <b>€ 729,00</b>
				1	150 mm	35 kg	
				1	225 mm	35 kg	
<b>C37/8</b>	037000081	037000082	037000083	6	75 mm	30 kg	<del>€ 1.310,00</del> <b>€ 759,00</b>
				2	150 mm	35 kg	

## C37A/7

### Cassettiera mobile con 7 cassette con **SISTEMA ANTIRIBALTAMENTO**



n°	↓ max	kg Max
5	75 mm	30 kg
1	150 mm	35 kg
1	225 mm	35 kg



Ral 2011	Ral 7016	Ral 3000
037000271	037000272	037000273
<b>€ 1.295,00</b>		<b>€ 749,00</b>

## C39

### Cassettiera mobile

- Piano di lavoro multifunzione ad alta resistenza con portaminuterie e fori per l'alloggiamento dei giravite
- Quattro ruote con nucleo in acciaio Ø 125 mm: 2 fisse e 2 girevoli (una con freno)
- Serratura di sicurezza centralizzata frontale
- Sistema di apertura a sgancio rapido in alluminio posizionato su tutta la lunghezza del cassetto
- Portacarta e portaflaconi laterali e posteriori integrati



### STRUTTURA PORTANTE IN LEGA DI ALLUMINIO + RESISTENZA + LEGGEREZZA

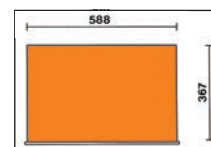
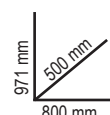

	Ral 2011	Ral 7016	Ral 3000	n°	↓ max	kg	€
<b>C39/6</b>	039000031	039000032	039000033	4	70 mm	30 kg	<del>€ 1.800,00</del> <b>€ 999,00</b>
				1	140 mm	35 kg	
				1	280 mm	40 kg	
<b>C39/7</b>	039000001	039000002	039000003	5	70 mm	30 kg	<del>€ 1.900,00</del> <b>€ 1.079,00</b>
				1	140 mm	35 kg	
				1	210 mm	35 kg	
<b>C39/8</b>	039000041	039000042	039000043	6	70 mm	30 kg	<del>€ 2.030,00</del> <b>€ 1.139,00</b>
				2	140 mm	35 kg	

# Beta RSC

## L'evoluzione della perfezione! Scopri la gamma RSC!

La gamma RSC è progettata per soddisfare le esigenze di ogni professionista e assicurare affidabilità e prestazioni elevate di impiego. L'innovativo design, ispirato al mondo Racing, dona a questa linea di cassettiere e carrelli uno stile accattivante e inconfondibile: le 7 colorazioni e le sue finiture rendono la gamma RSC un prodotto unico sul mercato ed esclusivo nel suo genere. La struttura robusta e i materiali impiegati garantiscono un'elevata qualità e una lunga durata nel tempo, complementi preziosi per il lavoro quotidiano di reparti produttivi industriali, autoriparatori, carrozzieri e addetti ai servizi di manutenzione generale. La maggior parte delle cassettiere RSC si fregia inoltre del prestigioso marchio TÜV, sinonimo di sicurezza e garanzia, ottenuto superando gli stretti controlli del protocollo di prova EK5/TA5.



### RSC24

#### Cassettiere mobile porta attrezzi

- Piano di lavoro rinforzato in ABS, solido e robusto
- Piano di appoggio multifunzione con bordi anticaduta e 8 fori per l'alloggiamento dei giravite
- 4 ruote Ø 125 mm di cui 2 fisse e 2 girevoli (una con freno)
- Serratura di sicurezza centralizzata frontale
- Capacità di carico statico pari a 800 kg
- Porta flaconi laterale integrato, applicabile su entrambi i lati
- Piano dei cassetti protetto da tappetini di gomma espansa
- Possibilità di inserire in ogni cassetto fino a 4 vassoi morbidi in EVA o termoformati rigidi in ABS

#### Accessori integrabili:

- Piano di lavoro in legno 2400 RSC24/PL
- Pannello forato portautensili 2400 RSC24/PF
- Mensola pieghevole 2400 RSC24/MP
- Porta documenti 2400 RSC24/PD
- Supporto porta computer 2400 RSC24/SPC
- Portacarta per rotoli preforati 2400 RSC24/PC

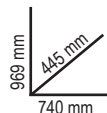

	Ral 2011	Ral 2011	Ral 9006	Ral 3000	Ral 5015	Ral 7016	Ral 9005	kg	€
		Ral 7016	Ral 7016	Ral 7016	Ral 7016	Ral 7016	Ral 7016		
<b>RSC24/5</b>	024004050	024004051	024004052	024004053	024004056	024004057	024004059	60	<del>€ 904,00</del> <b>€ 499,00</b>
<b>RSC24/6</b>	024004060	024004061	024004062	024004063	024004066	024004067	024004069	62	<del>€ 973,00</del> <b>€ 559,00</b>
<b>RSC24/7</b>	024004070	024004071	024004072	024004073	024004076	024004077	024004079	63	<del>€ 1.047,00</del> <b>€ 599,00</b>
<b>RSC24/8</b>	024004080	024004081	024004082	024004083	024004086	024004087	024004089	66	<del>€ 1.130,00</del> <b>€ 639,00</b>

RSC24/5		
n°	mm	kg Max
2	70 mm	25 kg
2	140 mm	30 kg
1	280 mm	35 kg

RSC24/6		
n°	mm	kg Max
4	70 mm	25 kg
1	140 mm	30 kg
1	280 mm	35 kg

RSC24/7		
n°	mm	kg Max
5	70 mm	25 kg
1	140 mm	30 kg
1	210 mm	30 kg

RSC24/8		
n°	mm	kg Max
6	70 mm	25 kg
2	140 mm	30 kg

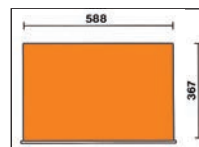



## RSC24AXL

### Cassettiera porta attrezzi con sistema antiribaltamento, modello lungo

- Piano di lavoro rinforzato in ABS con bordi anticaduta, 8 fori per l'alloggiamento dei giravite e 6 vaschette portaminuterie
- Frontalino in nylon ad alta resistenza, con porta-etichette integrato
- Piano dei cassetti protetto da tappetini di gomma espansa
- Quattro ruote Ø 125 mm di cui 2 fisse e 2 girevoli (una con freno)
- Serratura di sicurezza centralizzata frontale
- Portaflaconi laterale integrato (applicabile su entrambi i lati)
- Possibilità di inserire in ogni cassetto fino a 6 vassoi morbidi in EVA o termoformati rigidi in ABS

#### Accessori integrabili:

- Piano di lavoro in legno 2400 RSC24/PL
- Porta documenti 2400 RSC24//PD-A
- Portacarta per rotoli preforati 2400 RSC24/PC-A

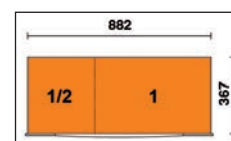

	Ral 2011 Ral 7016	Ral 3000 Ral 7016	Ral 7016	n°	↓ max	kg	€
<b>RSC24AXL/7</b>	024004271	024004273	024004277	5	70 mm	30 kg	<del>€ 1.470,00</del> <b>€ 839,00</b>
				1	140 mm	35 kg	
				1	210 mm	35 kg	
<b>RSC24AXL/8</b>	024004281	024004283	024004287	6	70 mm	30 kg	<del>€ 1.575,00</del> <b>€ 899,00</b>
				2	140 mm	35 kg	
<b>RSC24AXL/9</b>	024004291	024004293	024004297	8	70 mm	30 kg	<del>€ 1.675,00</del> <b>€ 959,00</b>
				1	140 mm	35 kg	

## RSC24L/7

### Cassettiera porta attrezzi con 7 cassetti e ripiani laterali

- 7 cassetti da 588x367 mm, montati su guide telescopiche a sfera
- Piano dei cassetti protetto da tappetini di gomma espansa
- Quattro ruote Ø 125 mm di cui 2 fisse e 2 girevoli con freno
- Serratura centralizzata frontale
- Piano di lavoro in legno multistrato con fori per la collocazione di una morsa 1599F/100 (da ordinare separatamente)
- Vano laterale con ripiano regolabile in altezza
- Portacarta integrato
- Doppio portaflaconi posteriore

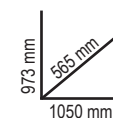

	Ral 2011 Ral 7016	Ral 3000 Ral 7016	Ral 7016
	024004371	024004373	024004377

~~€ 1.590,00~~ **€ 929,00**

n°	↓ Max
5	70 mm 25 kg
1	140 mm 30 kg
1	210 mm 30 kg

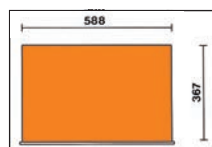

## RSC24L-CAB

### Cassettiera porta attrezzi con 7 cassetti e armadietto portaoggetti

- 7 cassetti da 588x367 mm, montati su guide telescopiche a sfera
- Piano dei cassetti protetto da tappetini di gomma espansa
- Quattro ruote Ø 125 mm di cui 2 fisse e 2 girevoli con freno
- Serratura centralizzata frontale
- **Armadietto laterale portaoggetti con anta richiudibile con serratura e ripiano interno regolabile in altezza**
- Piano di lavoro in legno multistrato con fori per la collocazione di una morsa 1599F/100 (da ordinare separatamente)
- Portacarta integrato
- Doppio portaflaconi posteriore



Ral 2011	Ral 3000	
Ral 7016	Ral 7016	Ral 7016
024004471	024004473	024004477

€ 1.645,00 € **939,00**

n°	Max	Max
5	70 mm	25 kg
1	140 mm	30 kg
1	210 mm	30 kg

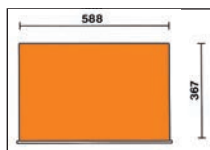

kg  
**1100**

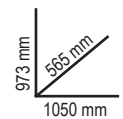

kg  
**82**



## RSC28

### Carrello SuperTank con piano di lavoro in legno e 10 cassetti

- 10 cassetti da 588x367 mm, montati su guide telescopiche a sfera
- 5 cassetti laterali di cui:**
- 4 cassetti altezza 70 mm
  - 1 cassetto altezza 210 mm
- 5 cassetti frontali di cui:**
- 4 cassetti altezza 70 mm
  - 1 cassetto altezza 210 mm
- Caratteristiche:
- Sistema rapido e sicuro per l'apertura e chiusura dei cassetti con frontalino in nylon e fibra di vetro
  - Piano dei cassetti protetto da tappetini di gomma espansa
  - Quattro ruote ad alta portata Ø 150 mm di cui 2 fisse e 2 girevoli con freno
  - 2 serrature di sicurezza centralizzate
  - Piano di lavoro in legno multistrato con fori per la collocazione di una morsa 1599F/150 (da ordinare separatamente)



Ral 2011	Ral 3000	
Ral 7016	Ral 7016	Ral 7016
028003001	028003003	028003007

€ 2.890,00 € **1.599,00**

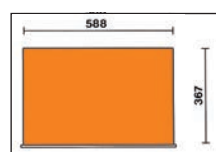

n°	Max	Max
8	70 mm	25 kg
2	210 mm	30 kg

kg  
**1200**



kg  
**130**

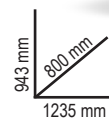

- Portaflaconi integrati
- Vano laterale con antina di chiusura a scomparsa con serratura
- Vano passante altezza 135 mm con base ricoperta in materiale plastico



## RSC51

### Carrello di servizio con 3 cassetti

- 3 cassetti da 588x367 mm, montati su guide telescopiche a sfera, altezza 70 mm
- Piano di lavoro rinforzato in ABS, solido e robusto
- Piano di appoggio multifunzione con bordi anticaduta e 8 fori per l'alloggiamento dei giravite
- Piano dei cassetti protetto da tappetini di gomma espansa
- Possibilità di inserire in ogni cassetto fino a 4 vassoi morbidi in EVA o termoformati rigidi in ABS
- Serratura di sicurezza centralizzata frontale
- Pratico portagiravite laterale incluso
- Due portabombolette laterali integrati nella struttura
- Ampio ripiano inferiore protetto con tappetino in gomma antolio e antibenzina
- Quattro ruote Ø 125 mm: 2 fisse e 2 girevoli (una con freno)
- Portata singolo cassetto: 15 kg uniformemente distribuiti

kg  
400

**NEW**



890 mm  
460 mm  
770 mm

38 kg



**COMPLETAMENTE RINNOVATO ED ACCESSORIABILE!**



Ral 2011	Ral 3000	Ral 7016
051000300	051000303	051000307

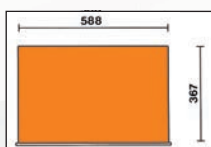

n°	Max
3	70 mm / 15 kg

€ 595,00 € 339,00

#### Accessori integrabili:

- Piano di lavoro in legno 2400 RSC24/PL
- Pannello forato portautensili 2400 RSC24/FP
- Supporto porta computer 2400 RSC24/SPC
- Mensola pieghevole 2400 RSC24/MP
- Portacarta per rotoli preforati 2400 RSC24/PC-A

**INDISPENSABILE PER LA TUA OFFICINA!**

024003077

**C04TSS/7**

€ 2.720,00 € 1.549,00

### Cassettiera mobile con 7 cassetti

- in acciaio inossidabile, con ruote antitraccia
- 7 cassetti da 570x410 mm montati su guide telescopiche a sfera
- Quattro ruote antitraccia con nucleo in acciaio inossidabile Ø 125mm, 2 fisse e 2 girevoli (due con freno)
- Serratura frontale centralizzata
- Struttura interamente in acciaio inossidabile **AISI 304**
- Ruote, supporti, sfere, interno dei cassetti e relative guide in acciaio inossidabile
- Maniglia cassetti in alluminio

kg  
700



**Beta INOX**  
STAINLESS STEEL



935 mm  
470 mm  
680 mm

63 kg

n°	Max
6	83 mm / 25 kg
1	170 mm / 30 kg

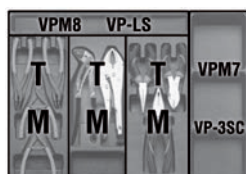
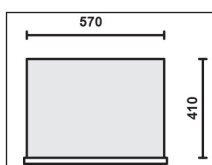

**RUOTE ANTITRACCIA**





059880356  
**5988VU/M**

€ 3.190,00 € 1.799,00

**Assortimento di 214 utensili in vassoio morbido in EVA**

consigliato con: RSC24 - RSC24A - RSC24AXL - C37 - C39 - C39SM - C39MD - RSC28 - C59 - RSC55



SOFT MODULE SYSTEM

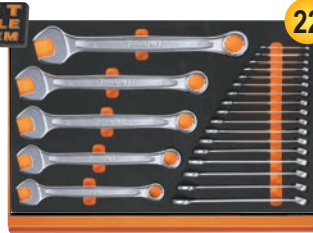

M01



M30

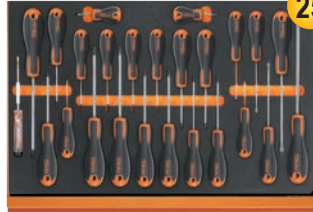

M213



M230



M129

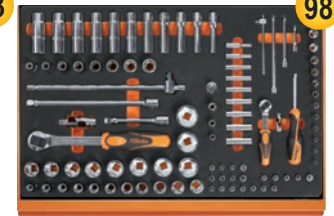

M100

N. pezzi/Descrizione	Beta N.	TR
22 chiavi combinate 6-7-8-9-10-11-12-13-14-15-16-17-18-19-20-21-22-24-27-30-32-36 mm	42	M01
11 chiavi a forchetta 6x7-8x9-10x11-12x13-14x15-16x17-18x19-20x22-21x23-24x27-30x32 mm	55	M30
11 chiavi poligonali curve 6x7-8x9-10x11-12x13-14x15-16x17-18x19-20x22-21x23-24x27-30x32 mm	90	M30
9 chiavi maschio esagonale piegate con estremità sferica Ø 1,5-2-2,5-3-4-5-6-8-10 mm	96BPC/SC9	M30
6 giravite lama piatta ● 2,5x50-3x75-4x100-5,5x125-6,5x150-8x200 mm	1201	M213
1 giravite per viti a testa con intaglio ● 4x30 mm	1201N	M213
4 giravite Phillips® ● PH0x60-PH1x80-PH2x100-PH3x150 mm	1202	M213
1 giravite Phillips® ● PH1x30 mm	1202N	M213
12 chiavi maschio con impugnatura per viti con impronta Torx® ● T6-T7-T8-T9-T10-T15-T20-T25-T27-T30-T40-T45	1207TX	M213
1 giravite carcafase ●	1253	M213
3 punzoni Ø 2-3-4 mm	30	M230
6 cacciapina Ø 2-3-4-5-6-8 mm	31	M230
1 bulino Ø 4 mm	32	M230
1 scalpelli piatti 150 mm	34	M230
2 scalpelli piatti nervati 200-250 mm	35	M230
1 ugnetti 125 mm	36	M230
1 martello tipo tedesco 500 g	1370	M230
1 mazzuola con battenti in materiale plastico Ø 35 mm	1390	M230
1 flessometro 3 m	1692	M230
1 magnete telescopico con testa flessibile	1712TF	M230
5x lime 200 mm	1719BMA...Q/T/P/M/R	M230
1 spazzola fili d'acciaio	1737NX	M230
1 cutter con lama a settori 18 mm	1771	M230
1 pinze becchi dritti per anelli elastici, per fori Ø 180 mm	1032	M129
1 pinze becchi piegati per anelli elastici, per fori Ø 170 mm	1034	M129
1 pinze becchi dritti per anelli elastici, per alberi ● 175 mm	1036	M129
1 pinze becchi piegati per anelli elastici, per alberi ● 175 mm	1038	M129
1 pinze regolabili cerniera chiusa 250 mm	1048N	M129
1 pinza autobloccante 240 mm	1052	M129
1 tronchese a taglianti diagonali 160 mm	1082BM	M129
1 tenaglie per cementisti 220 mm	1098	M129
1 cesoia a lame larghe diritte 250 mm	1112	M129
1 forbici per elettricisti lame dritte	1128BM	M129
1 pinza universale = 180 mm	1150BM	M129
1 pinza a becchi mezzotondi dritti ● 160 mm	1166BM	M129
1 pinza a becchi mezzotondi piegati ● 160 mm	1168BM	M129
3 bussole portainseriti	895/1/3/6	M100
13 chiavi a bussola esagonali 1/4" ● 4-4,5-5-5,5-6-7-8-9-10-11-12-13-14 mm	900	M100
9 chiavi a bussola a mano lunghe bocca esagonale Ø 5-6-7-8-9-10-11-12-13 mm	900L	M100
5 chiavi a bussola maschio esagonale 1/4" ● 3-4-5-6-7 mm	900ME	M100
4 chiavi a bussola a giravite per viti con intaglio ● 0,8x4-1x5,5-1,2x6,5-1,2x8 mm	900LP	M100

4 chiavi a bussola a giravite per viti con impronta a croce Phillips® ● PH1-PH2-PH3-PH4	900PH	M100
7 chiavi a bussola a giravite maschio per viti con impronta Torx® ● T10-T15-T20-T25-T27-T30-T40	900TX	M100
1 prolunga - 1/4" 50 mm	900/20	M100
1 prolunga - 1/4" 100 mm	900/20L	M100
1 prolunga - 1/4" 150 mm	900/21	M100
1 snodo 1/4"	900/25	M100
1 quadro con impugnatura 1/4"	900BG/30	M100
1 quadro scorrevole 1/4"	900/42	M100
1 cricchetto reversibile 1/4" ●	900/55	M100
21 chiavi a bussola esagonali 1/2" ● 8-10-11-12-13-14-15-16-17-18-19-20-21-22-23-24-26-27-28-30-32 mm	920A	M100
1 raccordo con attacco quadro 125 mm	920/15	M100
1 snodo 1/2" 250 mm	920/25	M100
2 prolunghes angolari - 1/2"	920AN/125/250	M100
1 quadro maschio 1/2" con spina scorrevole	920/42	M100
1 cricchetto reversibile 1/2" ●	920/55	M100
8 chiavi a bussola 1/2" per viti con teste a profilo Torx® ● 10-12-14-16-18-20-22-24 mm	920FTX	M100
11 chiavi a bussola a mano lunghe bocca esagonale Ø 10-12-13-14-15-16-17-18-19-21-22 mm	920AL	M100



059040416  
**5904VA/T**

€ 1.765,00 € 999,00

**Assortimento di 102 utensili in termoformato rigido in ABS**



N. pezzi/Descrizione	Beta N.	TR
21 chiavi combinate 6-7-8-9-10-11-12-13-14-15-16-17-18-19-20-21-22-24-27-30-32 mm	42	T05
8 chiavi a forchetta 6x7-8x9-10x11-12x13-14x15-16x17-18x19-20x22 mm	55	T33
9 chiavi maschio esagonale piegate Ø 1,5+10 mm	96/SC9	T33
6 chiavi maschio esagonale con impugnatura ● 2-2,5-3-4-5-6 mm	96T	T52
8 chiavi a T con bussola snodata ● 7-8-10-12-13-14-17-19 mm	952	T63
19 chiavi a bussola esagonali 1/2" ● 10-11-12-13-14-15-16-17-18-19-20-21-22-23-24-26-27-30-32 mm	920A	T83
1 prolunga - 1/2" 125 mm	920/21	T83
1 prolunga - 1/2" 255 mm	920/22	T83
1 snodo 1/2"	920/25	T83
1 quadro maschio 1/2" con spina scorrevole 305 mm	920/42	T83
1 cricchetto reversibile 1/2" ●	920/55	T83
1 tronchese a grande effetto taglianti diagonali 160 mm	1084BM	T137
1 pinza universale = 180 mm	1150BM	T137
1 pinza a becchi mezzotondi dritti ● 160 mm	1166BM	T137
1 pinze becchi dritti per anelli elastici, per fori Ø 180 mm	1032	T145
1 pinze becchi piegati per anelli elastici, per fori Ø 170 mm	1034	T145
1 pinze becchi dritti per anelli elastici, per alberi ● 175 mm	1036	T145
1 pinze becchi piegati per anelli elastici, per alberi ● 175 mm	1038	T145
1 pinza autobloccante 240 mm	1052	T153
1 pinze regolabili cerniera chiusa 250 mm	1048N	T153
7 giravite lama piatta ● 2,5x50-3x75-3,5x100-4x125-5,5x100-6,5x150-8x200 mm	1260	T199
6 giravite per viti con impronta a croce Phillips® ● PH0x60 - PH0x100 - PH1x80 - PH1x120 - PH2x100 - PH2x150 mm	1262	T202
2 scalpelli piatti nervati 100-200 mm	35	T234
1 martello tipo tedesco 300 g	1370	T234
1 mazzuola con battenti in materiale plastico Ø 35 mm	1390	T234
1 termoformato vuoto	VP5	VP5



T199

T202

T83



T145

T153

T137

T234



T52

T33

T05

T06



T63

VP5

02450001  
**M01** € 452,00 € 263,00



42 6-7-8-9-10-11-12-13-14-15-16-17-18  
19-20-21-22-24-27-30-32-36 mm

4,5 kg

024500030  
**M30** € 421,00 € 244,00



55 6x7-8x9-10x11-12x13-14x15-16x17-18x19-20x22-21x23-24x27-30x32 mm  
90 6x7-8x9-10x11-12x13-14x15-16x17-18x19-20x22-21x23-24x27-30x32 mm  
96BPC/SC9 1,5-2-2,5-3-4-5-6-8-10 mm

4,2 kg

024500044  
**M44** € 286,00 € 164,00

141 8-9-10-11-12-13-14-15-16  
17-18-19 mm



1,3 kg

024500060  
**M60** € 387,00 € 224,00



96T 2-2,5-3-4-5-6-7-8-10 mm  
97BTX/SC8 T9-T10-T15-T20-T25-T27-T30-T40 mm  
944BX 5-6-7-8-10-13 mm

1,9 kg

**SOFT  
MODULE  
SYSTEM**



024500063  
**M63** € 351,00 € 206,00



952 7-8-10-12-13-14-17-19 mm

3,4 kg

024500100  
**M100** € 1.220,00 € 699,00



895/1 - 895/3 - 895/6  
900 4-4,5-5-5,5-6-7-8-9-10-11-12-13-14 mm  
900L 5-6-7-8-9-10-11-12-13 mm  
900ME 3-4-5-6-7 mm  
900LP 0,8x4-1x5,5-1,2x6,5-1,2x8 mm  
900PH PH1-PH2-PH3-PH4  
900TX T10-T15-T20-T25-T27-T30-T40  
900/20 50 mm - 900/20L 100 mm  
900/21 150 mm  
900/25  
900BG/30  
900/42

900/55  
920A 8-10-11-12-13-14-15-16-17-18-19-20-21-22-23-24-26-27-28-30-32 mm  
920/15 - 920/25  
920AN/125 125 mm  
920AN/250 250 mm  
920/42  
920/55  
920FTX 10-12-14-16-18-20-22-24 mm  
920AL 10-12-13-14-15-16-17-18-19-21-22 mm

024500871 **M105** €1.325,00 € 759,00 14" 38" 12"



116

7,7 kg

- 900 4-4,5-5-5,5-6-7-8-9-10  
11-12-13-14 mm
- 900L 5-6-7-8-9-10-11-12-13 mm
- 96BPC/SC9 1,5-2-2,5-3-4-5-6-8-10 mm  
895/1 - 895/3 - 895/6
- 900ME 3-4-5-6-7 mm
- 900LP 0,8x4-1x5,5-1,2x6,5-,2x8 mm
- ⊕ 900PH PH1-PH2-PH3-PH4
- 900TX T10-T15-T20-T25-T27-T30-T40
- 900/16 □ 1/4 - ■ 3/8
- 900/... 50-100-150 mm
- 900/25 - 900BG/30 - 900/42
- ⊗ 900/55
- 910A 6-7-8-9-10-11-12-13-14-15-16-  
17-18-19-20-21-22 mm
- 910/15 □ 3/8 - ■ 1/4
- 910/16 □ 3/8 - ■ 1/2
- 910/21 125 mm
- 910/22 250 mm
- 910/25 - 910/42
- ⊗ 910/55
- ⊗ 920A 8-10-11-12-13-14-15-16-17-  
18-19-20-21-22-23-24-26  
27-28-30-32 mm
- 920/15 □ 1/2 - ■ 3/8
- 920/25 125 - 250 mm
- 920AN 125 - 250 mm
- 920/42
- ⊗ 920/55
- 956E 16-17,8-20,8 mm

024500120 **M120** €1.385,00 € 749,00 12"



75

6,9 kg

- 920A 10-11-12-13-14-15-16-17-18-  
19-20-21-22-24-26-27-30-32 mm
- 920AN/125 125 mm
- 920AN/250 250 mm
- 920/25 - 920/42
- 920AL 10-12-13-14-15-16-17-18-19-22-24-27-30-32 mm
- 920FTX 10-12-14-16-18-20-22-24 mm
- ⊗ 920/55
- 920PE 5-5L-6-6L-7-7L-8-8L-10-10L-12-12L-14-14L
- 920TX T20-T25-T27-T30-T40-T45-T50-T55-T60-  
T20L-T25L-T27L-T30L-T40L-T45L-T50L

024500129 **M129** € 459,00 € 266,00



13

3,4 kg

- 1032 180 mm
- 1034 170 mm
- 1036 175 mm
- 1038 175 mm
- 1048N 250 mm
- 1052 240 mm
- ⌘ 1082BM 160 mm
- 1098 220 mm
- 1112 250 mm
- 1128BM
- ≡ 1150BM 180 mm
- 1166BM 160 mm
- 1168BM 160 mm

024500133 **M133** € 85,00 € 49,00



3

650 g

- ⌘ 1082G 160 mm
- ≡ 1150G 180 mm
- 1166G 160 mm

024500134 **M134** € 108,00 € 62,00



3

750 g

- ⌘ 1082GBM 160 mm
- ≡ 1150GBM 180 mm
- 1166GBM 160 mm

024500162  
**M162**  
€ 149,00 € 85,00



8

- 1241 5,5x100-6,5x125-8x150-10x200 mm
- 1242 PH1x100-PH2x100-PH3x150-PH4x200 mm

1,4 kg

024500195  
**M195**  
€ 323,00 € 186,00

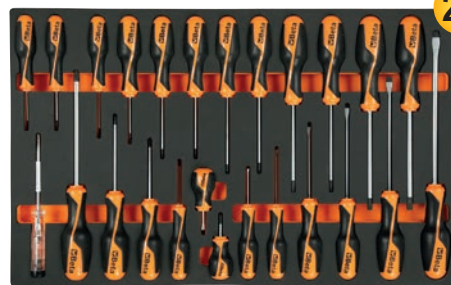

25

- 1260 2,5x50-3x75-4x100-5,5x125-6,5x150-8x200 mm
- 1260N 4x30 mm
- 1262 PH0x60-PH1x80-PH2x100-PH3x150 mm
- 1262 PH1X30 mm
- 1267TX T6-T7-T8-T9-T10-T15-T20-T25-T27-T30-T40-T45
- 1253 3,5x100 mm

2,3 kg

024500213  
**M213**  
€ 221,00 € 127,00

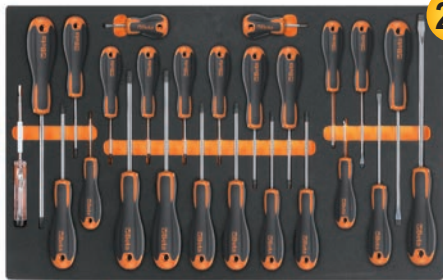

25

- 1201E 2,5x50-3x75-4x100-5,5x125-6,5x150-8x200 mm
- 1201EN 4x30 mm
- 1202E PH0x60-PH1x80-PH2x100-PH3x150 mm
- 1202EN PH1X30 mm
- 1207E/TX T6-T7-T8-T9-T10-T15-T20-T25-T27-T30-T40-T45
- 1253

1,8 kg

024500230  
**M230**  
€ 419,00 € 240,00



25

- 30 Ø 2-3-4 mm
- 31 Ø 2-3-4-5-6-8 mm
- 32 Ø 4 mm
- 34 150 mm
- 35 200-250 mm
- 36 125 mm
- 1370 500 g
- 1390 Ø 35 mm
- 1692 3 m
- 1712
- 1719BMA/Q 200 mm
- ▲ 1719BMA/T 200 mm
- 1719BMA/P 200 mm
- ▶ 1719BMA/M 200 mm
- 1719BMA/R 200 mm
- 1737
- 1771 18 mm

3,2 kg

024240001  
**T01**  
€ 275,00 € 160,00



17

- 42 6-7-8-10-11-12-13-14-16-17-18-19-21-22-24-27-30 mm

2,7 kg

024240005  
**T05**  
€ 209,00 € 122,00



16

- 42 6-7-8-9-10-11-12-13-14-15-16-17-18-19-20-21 mm

1,5 kg

024240006  
**T06**  
€ 149,50 € 87,00



5

- 42 22-24-27-30-32 mm

2,1 kg

024240031  
**T31**  
€ 226,00 € 131,00

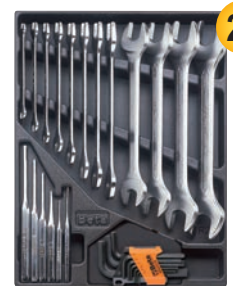

27

- 31 Ø 2-3-4-5-6 mm 32 Ø 4 mm
- 55 6x7-8x9-10x11-12x13-14x15-16x17-18x19-20x22-21x23-24x26-27x29-30x32 mm
- 96N/SC9 1,5÷10 mm

3 kg

024240040  
**T40**  
€ 106,00 € 62,00



7

- 90 6x7-8x9-10x11-12x13-14x15-16x17-18x19 mm

810 g

024240045  
**T45**  
€ 316,00 € 184,00



12

- 142 8-9-10-11-12-13-14-15-16-17-18-19 mm

1,3 kg

024240050  
**T50**  
€ 178,50 € 104,00



11

- 96T 2-2,5-3-3,5-4-4,5-5-6-7-8-10 mm

1,3 kg

024240055  
**T55**  
€ 101,00 € 58,00



6

- 97TTX T10-T15-T20-T25-T27-T30

330 g

024240063  
**T63**  
€ 342,00 € 199,00



8

○ 952 7-8-10-12-13-14-17-19 mm

3,8 kg

024240083  
**T83** 12"  
€ 326,00 € 188,00



24

3,6 kg

○ 920A 10-11-12-13-14-15-16-17-18-19-20-21-22-23-24-26-27-30-32 mm  
920/21 125 mm 920/42 305 mm  
920/22 255 mm 920/55 @ 275 mm  
920/25

024240091  
**T91** 14"  
€ 224,50 € 129,00



25

560 g

○ 900 4-4,5-5-5,5-6-7-8-9-10-11-12-13-14 mm  
○ 900ME 2,5-3-4-5-6-8 mm  
900/20 50 mm 900/21 150 mm  
900/25 - 900BG/30 - 900/42 - 900/55

024240092  
**T92** 38"  
€ 257,00 € 147,00



22

1,5 kg

○ 910A 6-7-8-9-10-11-12-13-14-15-16-17-18-19-20-21-22 mm  
910/21 125 mm 910/42 210 mm  
910/22 250 mm @ 910/55 200 mm  
910/25

024240124  
**T124**  
€ 102,00 € 59,00



3

◡ 1082GBM 160 mm  
 ≡ 1150GBM 180 mm  
 ● 1166GBM 160 mm

640 g

024240137  
**T137**  
€ 115,00 € 68,00



3

◡ 1084BM 160 mm  
 ≡ 1150BM 180 mm  
 ● 1166BM 160 mm

750 g

024240145  
**T145**  
€ 128,50 € 74,00

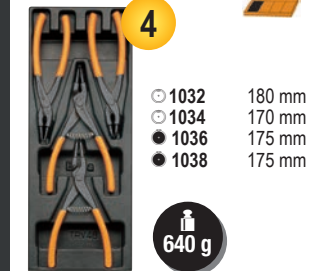

4

○ 1032 180 mm  
 ○ 1034 170 mm  
 ● 1036 175 mm  
 ● 1038 175 mm

640 g

024240153  
**T153**  
€ 77,50 € 45,00



2

1048N 250 mm  
1052 240 mm

1,1 kg

024240199  
**T199**  
€ 60,50 € 35,00



7

Beta GRIP

490 g

● 1260 2,5x50 - 3x75 - 3,5x100  
4x125 - 5,5x100 - 5,5x150 - 6,5x150 mm

024240202  
**T202**  
€ 56,00 € 32,00



6

Beta GRIP

490 g

⊕ 1262 PH0x60 - PH0x100 - PH1x80  
PH1x120 - PH2x100 - PH2x150 mm

024240205  
**T205**  
€ 79,00 € 45,00



7

Beta GRIP

460 g

○ 1267TX T6-T7-T8-T9-T10-T15-T20

024240211  
**T211**  
€ 43,50 € 25,00



7

Beta evox

490 g

● 1201E 2,5x50-3x75-3,5x100  
4x125-5,5x100-5,5x150-6,5x150 mm

024240213  
**T213**  
€ 47,00 € 27,00



6

Beta evox

490 g

⊕ 1202E PH0x60-PH1x80  
PH1x120-PH2x100  
PH2x150-PH3x150 mm

024240234  
**T234**  
€ 99,50 € 58,00



4

35 100-200 mm  
1370 300 g  
1390 ø 35 mm

1,3 kg

024240236  
**T236**  
€ 99,00 € 57,00



5

■ 1719BMA/Q 200 mm  
 ▲ 1719BMA/T 200 mm  
 ▨ 1719BMA/P 200 mm  
 ▸ 1719BMA/M 200 mm  
 ● 1719BMA/R 200 mm

870 g

024240239  
**T239**  
€ 138,50 € 76,00



7

31BM ø 2-3-4-5-6-8 mm  
32 ø 4 mm

850 g



099000010  
**C99** € 692,00 € 349,00

### Sistema modulare completo BETA COMBO

Composto da:

- Carrello pieghevole richiudibile con manico telescopico C99P (485x520x1095 mm)
- Valigetta portautensili in ABS C99V1 (445x358x152 mm)
- Valigetta portautensili in ABS C99V2 (445x358x254 mm)
- Valigetta portautensili in ABS con 2 cassette portaminuteria trasportabili C99V3/2C (445x358x322 mm)



099000101  
**C99P** € 298,50 € 109,00

### Carrello pieghevole Combo

- Carrello ultracompacto richiudibile
- Impugnatura con manico telescopico
- Dimensioni aperto: 485x520x1095 mm
- Dimensioni chiuso: 485x80x810 mm
- Dimensioni base ribaltabile 485x350 mm
- Due ruote antiforatura Ø 175 mm
- Cinghia inclusa nella confezione

5,8 kg

1095 mm  
520 mm  
485 mm

kg  
100



048000030  
**C48P** € 268,00 € 154,00

### Carrello pieghevole

- Pianale di carico in polipropilene (PP) rinforzato, con rivestimento antiscivolo e inserti in TPV per la protezione degli spigoli
- Maniglia richiudibile per uno stoccaggio rapido e poco ingombrante
- Quattro ruote antitraccia Ø 125 mm: 2 fisse e 2 girevoli con freno
- Portata massima 300 kg
- Larghezza utile pianale di carico: 705 mm
- Profondità pianale di carico: 480 mm
- Altezza pianale di carico: 200 mm



280 mm

kg  
300

kg  
11



048000230  
**C48M** € 2.850,00 € 1.599,00

### Carrello contenitore elettrico, con sponde

- Pianale motorizzato con motore 24V - 400W con alimentazione a batteria 2x12V 33Ah e scheda di controllo Curtis.
- Piano di carico realizzato in solido acciaio, ricoperto con gomma antiscivolo, con sponde tubolari di contenimento a sezione tonda per il trasporto del carico in sicurezza.
- Le sponde possono anche essere sfilate, per adattarsi alle singole esigenze di trasporto.
- Dotato di 2 ruote pneumatiche di trazione Ø 260mm e 2 ruote in gomma piroettanti Ø 150mm, freno elettromagnetico e differenziale.
- Carica batterie esterno 220V/50Hz - V/A 24/12 in dotazione.

#### CARATTERISTICHE FUNZIONALI

- Capacità di carico: **400 kg**
- Velocità di marcia: **4-6 km/h** (regolabile)
- Autonomia: **4 ore**
- Pendenza massima superabile a pieno carico: **6%**
- Pendenza massima superabile con 100 kg di carico: **18%**

#### CARATTERISTICHE TECNICHE

- Dimensioni di ingombro: 1280x630x1100h mm
- Dimensioni utili piano di carico con sponde: 1180x580 mm
- Dimensioni utili piano di carico senza sponde: 1260x620 mm
- Altezza pianale di carico dal pavimento: 320 mm
- Altezza vano batteria-pavimento: 65 mm
- Peso con batterie: 140 kg

#### DISPOSITIVI DI SICUREZZA:

- Freno elettronico
- Segnalatore acustico
- Protezione antischiacciamento
- Indicatore dello stato di carica della batteria
- Scheda di controllo Curtis



kg  
400

Beta  
**BRUTUS**

CE

1100 mm  
630 mm  
1280 mm

kg  
140

**C59A**

**Banco da lavoro "Endurance" con 1 cassetiera da 6 cassetti**

**NEW**

- 6 cassetti 588x367 mm, montati su guide telescopiche a sfera.
- Ripiano in legno multistrato con fori per la collocazione di una morsa 1599F/125 (da ordinare separatamente).
- Piano dei cassetti protetto da tappetini di gomma espansa.
- Frontalino dei cassetti in Nylon ad alta resistenza.
- Cassettiere predisposte per l'inserimento di termoformati.
- Serratura di sicurezza centralizzata frontale.
- Ripiano inferiore portaoggetti.
- Predisposizione per portacarta (2400 RSC24/PC) e portafilaconi (2400 RSC24/PF-) da ordinare separatamente.

kg  
**1500**



Ral 2011	Ral 7016	Ral 3000
059000011	059000031	059000051

€ 1.865,00 **€ 1.039,00**

n°	mm	Max
4	70 mm	25 kg
1	140 mm	30 kg
1	280 mm	35 kg

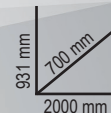

kg  
**115**

**C56B**

**Banco da lavoro con piano in legno**

- Piano di lavoro in legno multistrato con fori per la collocazione di una morsa 1599F/125 (da ordinare separatamente)
- Struttura in acciaio con 4 gambe di sostegno
- Ripiano inferiore portaoggetti con capacità di carico 150 kg (uniformemente distribuiti)
- Predisposizione per il fissaggio al pavimento

kg  
**600**



Ral 2011	Ral 7016	Ral 3000
056000401	056000402	056000403

€ 725,00 **€ 399,00**



kg  
**54,5**

**C56**

**Banco da lavoro**

- Piano di lavoro in lamiera verniciata con bordo perimetrale
- Struttura in acciaio con 6 gambe di sostegno
- Due cassetti dotati di serratura
- Predisposizione per il fissaggio al pavimento

kg  
**1200**



Ral 2011	Ral 7016	Ral 3000
056000201	056000202	056000203

€ 979,00 **€ 549,00**

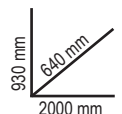

kg  
**82**

056000021  
**C56PL 0** € 377,00 € 215,00

## Banco da lavoro pieghevole

- Leggero, compatto e facilmente trasportabile.
- Piano di lavoro 800x500mm in lamiera zincata utilizzabile da un solo lato, protetto con rivestimento in gomma antiolio e antibenzina.
- Maniglia con protezione in gomma per un agevole trasporto.
- Piedini con copertura anti-scivolamento.



**ANCORA PIÙ LEGGERO!  
 SOLO 18,5 kg**

kg  
200

860 mm  
 506 mm  
 910 mm

18,5 kg

## C51

### Carrello

- 3 ripiani ricoperti in gomma millerighe antiscivolo
- Doppia possibilità di fissaggio del ripiano centrale
- Quattro ruote Ø 100 mm: 2 fisse e 2 girevoli (una con freno)

kg  
200

21 kg



Ral 2011	Ral 7016	Ral 3000
051000001	051000002	051000003

€ 298,00 € 169,00

## C27S

### Carrello portautensili richiudibile per interventi esterni

- Struttura in lamiera
- 2 cassetti 588x277 mm montati su guide telescopiche che permettono l'apertura in due sensi
- Ampio vano portaoggetti inferiore 588x277x220 mm
- 2 ruote fisse Ø 160 mm e 2 ruote piroettanti con freno Ø 100 mm
- Piano di lavoro termoplastico con 6 vaschette portaminuterie integrate
- Chiusura centralizzata
- Predisposizione per l'alloggiamento di separatori per cassetto e termoformati portautensili MC

kg  
20

995 mm

995 mm  
 395 mm  
 765 mm

n°	Max
2	70 mm 20 kg



Ral 2011	Ral 7016	Ral 3000
027000201	027000202	027000203

€ 765,00 € 429,00



- Carrello richiudibile con colonnine ribaltabili per permettere un agevole trasporto

# C41H

## Trolley portautensili a 2 moduli sovrapponibili

- Struttura in lamiera e in materiale plastico: grande robustezza e peso ridotto
- 2 moduli separabili: 1 cestello superiore, 1 modulo con 2 cassetti altezza 95 mm, 1 cassetta estraibile in materiale plastico altezza 66 mm e 1 cassetto altezza 295 mm
- Ruote di grosso diametro 160 mm integrate nella struttura per facilitare il trasporto anche su gradini
- Serratura centralizzata laterale per la chiusura dei cassetti del modulo inferiore
- Cassetti montati su guide telescopiche a sfera con doppio gancio di chiusura
- Impugnatura con manico telescopico in alluminio
- Portaminuterie integrato
- Cassetto inferiore con doppia guida telescopica

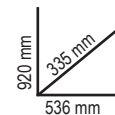

- |           |           |
|-----------|-----------|
| 041000002 | 041000021 |
| 041000024 | 041000006 |
| 041000012 | 041000008 |
| 041000010 | 041000005 |

€ 592,00 **€ 339,00**

## 021200002 **G20L** € 92,50 **€ 52,50**

### Cestello estendibile a 5 scomparti in lamiera, vuoto

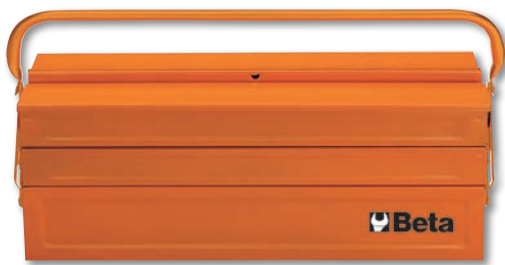

550x200x210 mm



## 021170500 **CP17** € 96,00 **€ 54,50**

### Cestello portautensili in acciaio inox e materiale plastico con contenitore asportabile, vuoto



500x200x220 mm



## 021203001 **C20TSS** € 304,00 **€ 169,00**

### Cestello estendibile a 5 scomparti in acciaio inossidabile AISI 304

può essere utilizzato in ambienti critici, ovvero zone e aree in cui non è ammesso il livello minimo di contaminazione, resiste alla ruggine e ai principali acidi ed è sterilizzabile in autoclave a 121 °C.



450x200x210 mm



## 021150201 **CP15** € 51,50 **€ 29,50**

### Cestello in materiale plastico con contenitori e vaschette portaminuterie, vuoti

- 3 vaschette portaminuterie integrate nel coperchio con divisori regolabili
- 1 contenitore interno con divisori regolabili
- Capacità di carico: 30 kg



445x240x250 mm



020290000  
~~€ 353,00~~ € 199,00  
**2029/VV**

**Valigia portautensili in polipropilene ad alto spessore, profilata in alluminio, vuota**

- 2 pannelli portautensili
- Fornita di tracolla
- Fondo con divisori removibili e regolabili
- 2 serrature con chiave

480x227x408 mm



020360000  
~~€ 532,00~~ € 279,00  
**2036/TV**

**Trolley portautensili in polipropilene ad alto spessore, profilato in alluminio, vuoto**

- 2 pannelli portautensili
- Manico telescopico
- Ruote con cuscinetti a sfera
- Fondo con divisori removibili e regolabili

480x267x408 mm



020330250  
~~€ 386,00~~ € 219,00  
**2033L/VV**

**Valigia portautensili in alluminio, vuota**

- Estremamente resistente agli urti
- Finitura antigraffio
- Maniglia ergonomica con grip in gomma
- Doppia chiusura con combinazione
- 2 pannelli portautensili con elastici
- Fondo interno con divisori removibili



470x203x373 mm

020800000  
~~€ 63,50~~ € 36,00  
**2080/V12**

**Valigia organizer con 12 vaschette asportabili**

Vaschette portaminuterie asportabili, richiudibili e trasparenti per un'immediata riconoscibilità del contenuto.



300x330x145 mm



021030000  
~~€ 68,00~~ € 39,00  
**C3**

**Mini borsa portautensili in tessuto tecnico**

- 1 tasca esterna frontale con chiusura a zip
- 2 tasche laterali con vaschette portaminuteria incluse
- 1 pratica tasca posteriore con chiusura a velcro
- 1 pannello portautensili interno removibile, con elastici presenti su ambo i lati
- Fornita completa di tracolla



230x110x320 mm

**UNA MINI BORSA PORTAUTENSILI DA PORTARE SEMPRE CON TE!**

Interfaccia USB per la ricarica dei propri dispositivi mobili

021050000  
**C5**  
€ 164,00 € 94,00

**Zaino portautensili in tessuto tecnico, vuoto**

- Pannello portautensili interno removibile
- 6 tasche esterne e 2 tasche interne
- Base in materiale plastico resistente all'acqua
- Doppio laccetto di sicurezza per fissare lo zaino sulle spalle
- Schienale ergonomico imbottito



021050100  
**C5S**  
€ 58,50 € 34,00

**Zaino portautensili in poliesteresistente, vuoto**

- Doppia maniglia sulla sommità centrale dello zaino per una presa sicura e bilanciata
- Due ampie tasche frontali
- Due capienti tasche interne e 2 fasce aggiuntive con velcro
- Pratica busta avvolgibile interna, composta da 4 pannelli portautensili
- Spallacci imbottiti rinforzati e regolabili
- Carico massimo 15 kg



021060010  
**C6T**  
€ 233,00 € 136,00

**Zaino portautensili con ruote, vuoto**

- Manico telescopico di trasporto
- Ruote integrate nella struttura con copertura anti-polvere per l'impiego come zaino
- 2 pannelli portautensili removibili
- Tasca per PC interna e 5 tasche esterne
- Base in materiale plastico resistente all'acqua



021080300  
**C8B**  
€ 221,00 € 129,00

**Trolley portautensili in tessuto tecnico per elettricisti, vuoto**

- Struttura rigida
- Manico telescopico di trasporto
- 4 ruote piroettanti
- 1 pannello interno portautensili removibile
- Tasca frontale con porta badge
- Doppio fondo con portaminuteria compreso
- 2 tasche esterne laterali
- 2 ganci porta sonda tirafili
- Manico inclinabile per facilitare l'accesso agli utensili
- Possibilità di chiusura con lucchetto (non compreso)



**IDEALE PER ELETTRICISTI**



**Cestello portautensili, vuoto**

- Struttura rigida
- Doppio fondo
- Manico inclinabile per facilitare l'accesso agli utensili
- Elastici portautensili e tasche sia interne che esterne
- Fodero di copertura
- Vaschetta portaminuteria inclusa nel doppio fondo
- Predisposizione per essere utilizzata con il trolley C8



021100001  
**C10S**  
€ 131,00 € 76,00  
420x220x250 mm  
2,3 kg

021100000  
**C10**  
€ 166,50 € 97,00  
520x220x250 mm  
3,3 kg

021110000  
**C11** € 97,00 € 57,00

### Cestello portautensili, vuoto

- Base rigida in materiale plastico, resistente all'acqua
- Elastici e tasche portautensili sia interne che esterne
- Buste portadocumenti integrate nel doppiofondo del coperchio

2 kg

410x230x250 mm



020010157  
**2001/BZ27 VU** € 292,00 € 169,00

### Valigetta pieghevole con assortimento di 27 utensili per interventi universali



380x290x60 mm

020050065  
**2005MPU/E** € 96,00 € 56,00

### Marsupio porta attrezzi con assortimento di 5 utensili



155x285x80 mm

#### N. pezzi/Descrizione

- 1 forbici per elettricisti lame dritte
- 1 pinza universale 180 mm
- 1 giravite lama piatta 3,5x100 - 4x100 mm
- 1 giravite Phillips PH1x80 mm

#### Beta N.

- 1128BMX  
1150BM  
1201E  
1202E



#### N. pezzi/Descrizione

- 1 forbici per elettricisti lame dritte
- 1 pinza universale 180 mm
- 6 chiavi combinate 7-8-10-13-17-19 mm
- 3 giravite lama piatta 3x75 - 4x100 - 5,5x150 mm
- 3 giravite Phillips PH0x60 - PH1x80 - PH2x100 mm
- 9 chiavi maschio esagonale piegate 1,5-2-2,5-3-4-5-6-8-10 mm
- 1 martello tipo tedesco 300 g
- 1 pinze regolabili cerniera chiusa 250 mm
- 1 flessometro 5 m
- 1 cutter con lama a settori 18 mm

#### Beta N.

- 1128BMX  
1150  
42  
1201E  
1202E  
96/SC9  
1370  
1048N  
1692/5  
1771

020050035  
**2005PA/ET** € 198,00 € 109,00

### Porta attrezzi con assortimento di 8 utensili per elettrotecnica

1000 V



260x250x190 mm

#### N. pezzi/Descrizione

- 1 tronchesi a taglienti diagonali 1000V 160 mm
- 1 forbici per elettricisti lame dritte
- 1 giravite cercafase
- 2 PH1x80 - PH2x100
- 2 3,5x100 - 4,5x100
- 1 nastro isolante in PVC

#### Beta N.

- 1082MQ  
1128BMX  
1253  
1272MQF  
1274MQF  
1639ESB

020050040  
**2005PA/U** € 198,00 € 109,00

### Porta attrezzi con assortimento di 17 utensili per interventi universali



260x250x190 mm

#### N. pezzi/Descrizione

- 9 chiavi maschio esagonale piegate
- 1 chiave regolabile a rullino 200 mm
- 1 pinze regolabili cerniera chiusa 250 mm
- 1 forbici per elettricisti lame dritte
- 2 giravite lama piatta 4x100 - 5,5x125 mm
- 2 giravite Phillips PH1x80 - PH2x100 mm
- 1 flessometro 3 m

#### Beta N.

- 96/SC9  
111E  
1048N  
1128BMX  
1201E  
1202E  
1692

42

Una forma elegante e snella, alleggerita nelle linee e più leggera al tatto. La forza, la resistenza e l'ergonomia della chiave Beta raggiungono valori ancora superiori per offrire la miglior chiave possibile alle mani degli utilizzatori. Il processo produttivo si svolge nei nostri stabilimenti di Sovico e Sulmona, avvalendosi delle tecnologie più avanzate in termini di automazione e degli operatori più preparati in termini di esperienza.

**FORZA**

Valori di coppia più che doppi rispetto ai requisiti della norma ISO 1711



**ERGONOMIA**

L'occhio poligonale è inclinato di 15° per proteggere la mano. La forma è ottenuta da stampo, non piegata successivamente

**RESISTENZA**

Grande resistenza: nel caso di uso improprio la chiave inizia a deformarsi, non si spezza in modo improvviso e pericoloso

**ATTENZIONE!**  
La forma della chiave 42 è perfettamente compatibile con tutti i contenitori e i moduli della chiave 42 storica



000421078 ~~€ 189,50~~ € 109,00  
**42/SP15**

**Serie di 15 chiavi combinate**

- Comodo e pratico supporto incluso

6-7-8-9-10-11-12-13-14-15-16-17-19-22-24 mm



000421087 ~~€ 111,00~~ € 64,00  
**42/SC9I**

**Serie di 9 chiavi combinate**

- Supporto compatto, pratico e facile da trasportare
- Identificazione rapida della misura della chiave
- Bloccaggio sicuro della chiave nel supporto

8-10-11-12-13-14-15-17-19 mm



000421070 ~~€ 455,00~~ € 259,00  
**42/S26**

**Serie di 26 chiavi combinate**

6-7-8-9-10-11-12-13-14-15-16-17-18-19-20-21-22-23-24-25-26-27-28-29-30-32 mm



26x

000550164 ~~€ 152,50~~ € 89,00  
**55/B12N**

**Serie di 12 chiavi a forchetta doppie in busta avvolgibile di poliestere resistente**

6x7-8x9-10x11-12x13  
14x15-16x17-18x19  
20x22-21x23-24x26  
25x28-30x32 mm





001420259 € 266,00 **€ 153,00**  
**142SN/SC9**

*Serie di 9 chiavi combinate a cricchetto snodate con supporto compatto*



8-10-11-12-13-14-15-17-19 mm

001420087 € 222,00 **€ 127,00**  
**142/SC9I**

*Serie di 9 chiavi combinate a cricchetto reversibile con supporto compatto*



8-10-11-12-13-14-15-17-19 mm

001410069 € 195,50 **€ 113,00**  
**141/B9**

*Serie di 9 chiavi combinate a cricchetto diritte, in busta di tela*

8-10-11-12-13-14-15-17-19 mm



001920070 € 67,00 **€ 39,00**  
**192/S2**

*Serie di 2 chiavi poligonali a cricchetto reversibile*



**8 MISURE IN 2 CHIAVI**

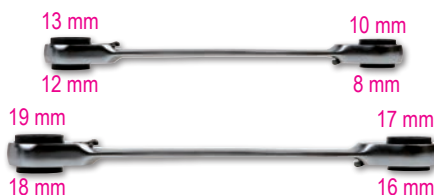

001860008 € 50,50 **€ 29,00**  
**186 8-32**

*Chiave autoserrante a ripresa automatica per esagoni da 8 a 32 mm*

Ideale per viti con testa a profilo: esagonale, Spline®, quadrato, Torx®, anche rovinate.



**PUÒ ESSERE IMPIEGATA ANCHE PER IL SERRAGGIO DI VITI USURATE O ROVINATE**



# 111E

Testa inclinata di 15° per manovrare anche negli spazi più difficili come le nostre iconiche chiavi combinate "42"

**LE NUOVE CHIAVI A RULLINO BETA 111** consentono di avvitare e svitare dadi e bulloni di diverse dimensioni grazie alla ganascia mobile, regolabile tramite il rullino posto al centro.



**Ingombro ridotto della testa** a ganascia completamente aperta

**NEW**

Lo studio della nuova ergonomia ha permesso di avere una **riduzione di peso del 20%**

**Foro su impugnatura** per appendere la chiave

## 111E

Chiavi regolabili a rullino con scala graduata, rotazione **destrorsa** del rullino **CROMATE**



## 111EN

Chiavi regolabili a rullino con scala graduata, rotazione **sinistrorsa** del rullino **FOSFATATE**



	L mm	L "	A max mm		€
<b>111E 100</b>	100	4	15	001110110	<del>€ 26,00</del> <b>€ 15,10</b>
<b>111E 150</b>	150	6	24	001110115	<del>€ 27,00</del> <b>€ 15,70</b>
<b>111E 200</b>	200	8	29	001110120	<del>€ 33,00</del> <b>€ 19,10</b>
<b>111E 250</b>	250	10	34	001110125	<del>€ 40,00</del> <b>€ 23,20</b>
<b>111E 300</b>	300	12	40	001110130	<del>€ 53,00</del> <b>€ 30,70</b>
<b>111E 380</b>	380	15	45	001110138	<del>€ 104,00</del> <b>€ 61,00</b>
<b>111E 450</b>	450	18	54	001110145	<del>€ 173,00</del> <b>€ 101,00</b>
<b>111E 600</b>	600	24	62	001110160	<del>€ 239,50</del> <b>€ 139,00</b>

	L mm	L "	A max mm		€
<b>111EN 100</b>	100	4	15	001110410	<del>€ 23,80</del> <b>€ 13,80</b>
<b>111EN 150</b>	150	6	24	001110415	<del>€ 24,90</del> <b>€ 14,40</b>
<b>111EN 200</b>	200	8	29	001110420	<del>€ 29,00</del> <b>€ 16,80</b>
<b>111EN 250</b>	250	10	34	001110425	<del>€ 36,00</del> <b>€ 20,90</b>
<b>111EN 300</b>	300	12	40	001110430	<del>€ 48,50</del> <b>€ 28,10</b>
<b>111EN 380</b>	380	15	45	001110438	<del>€ 96,00</del> <b>€ 56,00</b>
<b>111EN 450</b>	450	18	54	001110445	<del>€ 163,50</del> <b>€ 95,00</b>

## 111ER

Chiavi regolabili a rullino con scala graduata a **GANASCIA REVERSIBILE**, rotazione **destrorsa** del rullino **CROMATE**



	L mm	L "	A max mm	Ø max mm		€
<b>111ER 200</b>	200	6	29	3/4	001110520	<del>€ 34,50</del> <b>€ 19,90</b>
<b>111ER 250</b>	250	8	34	1	001110525	<del>€ 42,50</del> <b>€ 24,50</b>
<b>111ER 300</b>	300	10	40	1.1/4	001110530	<del>€ 55,50</del> <b>€ 32,00</b>

## 111CM

Chiavi regolabili a rullino corte con **APERTURA MAGGIORATA**, rotazione **destrorsa** del rullino **CROMATE**



	L mm	L "	A max mm		€
<b>111CM 170</b>	170	6	32	001110770	<del>€ 39,50</del> <b>€ 22,90</b>
<b>111CM 220</b>	220	8	38	001110722	<del>€ 48,00</del> <b>€ 28,00</b>
<b>111CM 270</b>	270	10	46	001110727	<del>€ 63,50</del> <b>€ 37,00</b>

000960374  
**96/SC9**  
 € 21,80 € 12,00

**Serie di 9 chiavi maschio esagonale piegate**

Ø mm	L mm
1,5	45
2	50
2,5	57
3	64
4	72
5	83
6	94
8	105
10	119



**COMPATTO**

000960354  
**96BPC/SC9**  
 € 45,50 € 23,00

**Serie di 9 chiavi maschio esagonale piegate con un'estremità sferica**

Ø mm	L mm
1,5	79
2	84
2,5	89
3	99
4	108
5	126
6	148
8	168
10	187



000970164  
**97BTX/SC8**  
 € 81,50 € 44,00

**Serie di 8 chiavi maschio piegate con un'estremità sferica per viti con impronta Torx®**

Ø mm	L mm
T9	62
T10	71
T15	81
T20	92
T25	94
T27	105
T30	114
T40	129

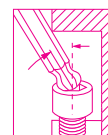

000961354  
**96LBP/SC9**  
 € 53,00 € 29,00

**Serie di 9 chiavi maschio esagonale piegate con un'estremità sferica**

Ø mm	L mm
1,5	90
2	100
2,5	112
3	127
4	144
5	163
6	184
8	204
10	230



**MODELLO EXTRA LUNGO +30%**

000970364  
**97BTXL/SC8**  
 € 94,00 € 49,50

**Serie di 8 chiavi maschio piegate con un'estremità sferica, modello lungo per viti con impronta Torx®**

Ø mm	L mm
T9	80
T10	86
T15	100
T20	110
T25	126
T27	140
T30	160
T40	176



**MODELLO EXTRA LUNGO +25%**



000960946  
**96T/S5P**  
 € 65,50 € 37,00

**Serie di 5 chiavi maschio esagonale piegate con impugnatura**

Ø 2,5-3-4-5-6 mm



000970791  
**97TTX/S6**  
 € 93,50 € 49,50

**Serie di 6 chiavi maschio piegate per viti con impronta Torx® con impugnatura**

Ø T10-T15-T20-T25-T30-T40



009510687  
**951/S6**

€ 132,50 **€ 74,50**



**Serie di 6 chiavi a T con 3 estremità maschio esagonale cromate**

○ 2,5-3-4-5-6-8 mm



**951**

**L'Originale**

Quando nacque questa chiave, rappresentò una rivoluzione. Nata per lavorare su viti ad alta resistenza, offre rapidità di manovra, precisione dell'accoppiamento con la vite e flessibilità d'impiego. L'astina scorrevole esagonale può essere regolata a piacimento. Le estremità esagonali sono calibrate per trasmettere la massima coppia possibile alla vite. La lunghezza dello stelo permette di applicare notevoli coppie alle viti senza eccessivo sforzo. I continui miglioramenti produttivi portano oggi ad avere finitura sabbiata ed estremità esagonali a spigolo vivo, che permettono un accoppiamento migliore anche su viti rovinate. La marcatura eseguita a laser permette di aumentare la resistenza dello stelo.

**L'Affidabile**

**952**

L'affidabilità e la precisione del pre-posizionamento sono le chiavi del successo di questa chiave. Lo snodo mantiene la propria funzione nel corso degli anni, senza bisogno di alcuna regolazione. Angolo di rotazione della bussola 60°. Possibilità di utilizzo a 90° in posizione fissa. Asta di manovra scorrevole, arrestabile nella posizione desiderata su tutta la lunghezza. Triplice marcatura della misura sulla testa.

009520079  
**952/D7**

€ 256,00 **€ 149,00**



**Serie di 7 chiavi a T con bussola esagonale snodata**

○ 7-8-10-12-13-14-17 mm

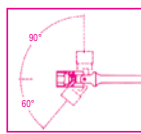

000961619  
**96BP-CL/SC9**

€ 55,50 **€ 30,00**



**Serie di 9 chiavi maschio esagonale piegate colorate con un'estremità sferica**

Ø mm	L mm
1,5	91
2	102
2,5	113
3	128
4	143
5	163
6	185
8	206
10	231

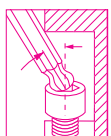

**MODELLO EXTRA LUNGO +30%**



000971658  
**97BTX-C/SC8**

€ 90,00 **€ 49,00**



**Serie di 8 chiavi maschio piegate colorate con un'estremità sferica per viti con impronta Torx®**

Ø mm	L mm
T9	80
T10	86
T15	90
T20	95
T25	100
T27	105
T30	114
T40	124

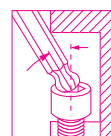

001422087  
**142MC/SC9I**

€ 232,50 **€ 133,00**



**Serie di 9 chiavi combinate a cricchetto reversibile colorate con supporto compatto**

Ø mm	L mm
8x8	136
10x10	159
11x11	168
12x12	174
13x13	180
14x14	190
15x15	200
17x17	233
19x19	248



UN COLORE,  
UNA MISURA

# COLOR CODE

UN COLORE,  
UN'IMPRONTA

009002960 ~~€ 382,00~~ € 219,00 14"

**900MC/C24**  
Assortimento di 11 chiavi a bussola esagonali colorate e 13 a giravite colorate e 6 accessori in cassetta di lamiera



	900MC	4-5-6-7-8-9-10-11-12-13-14 mm
	900MC/PH	PH1 - PH2 - PH3
	900MC/TX	T10-T15-T20-T25-T27-T30-T40
	900MC/LP	0,8x4 - 1,2x6,5 - 1,2x8 mm
	900/20	50 mm
	900/21	150 mm
	900/25	
	900BG/30	
	900/42	
	900/55	

009202964 ~~€ 305,00~~ € 172,00 12"

**920MC/C14**  
Assortimento di 14 chiavi a bussola esagonali colorate e 5 accessori in cassetta di lamiera



	920MC	8-10-11-12-13-14-15-16-17-18-19 21-22 -24 mm
	920/21	125 mm
	920/22	255 mm
	920/25	
	920/42	
	920/55	

008600880 ~~€ 92,50~~ € 53,00 1/4"

**860/C27**  
Serie di 25 inserti colorati con raccordo e cricchetto reversibile in astuccio tascabile

- 860LP 0,5x3-1,0x5,5-1,2x6,5 mm
- 860PE 2-2,5-3-4-5-6-mm
- 860PH PH1-PH2(x2)-PH3
- 860TX T6-T8-T10-T15-T20-T25-T30-T40
- 860PZ PZ1 - PZ2(2x) - PZ3
- 860/55 100 mm
- 892/0



008600902 ~~€ 90,50~~ € 52,00 1/4"

**860MIX/A31**  
Serie di 30 inserti colorati con portainseri magnetico in astuccio tascabile

- 860LP 0,5x3 - 0,6x4,5 - 0,8x5,5  
1,0x5,5 - 1,2x6,5 mm
- 860PE 2-2,5-3-4-5-6-8-10 mm
- 860PH PH0 - PH1 - PH2 - PH3 - PH4
- 860RTX T9-T10-T15-T20-T25-T27-T30-T40
- 860PZ PZ1 - PZ2 - PZ3 - PZ4
- 882MSR/50  $\square$  1/4  $\bullet$  1/4



012570210 ~~€ 69,00~~ € 39,50 1/4"

**1257LPH/S8**  
Serie di 8 microgiravite, lama Piatta e Phillips® in astuccio plastico rigido

- 1257PH PH00-PH0-PH1
- 1257LP 0,4x2-0,4x2,5-0,5x3  
0,6x3,5-0,8x4 mm



012632008 ~~€ 65,50~~ € 37,50 1/4"

**1263MC/D8**  
Serie 8 giravite colorati

- 1260 2,5x50-3x75-4x100-5,5x125  
6,5x150 mm
- 1262 PH0x60-PH1x80  
PH2x100 mm



Beta **evox-E**

Disponibile da Maggio

## IL PRATICO ED ERGONOMICO GIRAVITE BETA EVOX DIVENTA ELETTRICO!



**Durata:** con un solo ciclo di carica può avvitare fino a 1.000 viti



**Praticità:** le ridotte dimensioni ed i LED frontali lo rendono perfetto per operare in spazi ristretti e poco illuminati.

**Grip impeccabile:** si adatta alla mano e favorisce una presa salda e comoda, sia nell'uso elettrico che in quello manuale, riducendo l'affaticamento di mani e polsi.

**COMPLETO DI 6 INSERTI DA 50 mm**

**Versatilità:** questo articolo si adatta a qualsiasi esigenza, viene fornito con custodia appendibile a cintura, completa di 6 inserti da 50 mm con impronte miste. Inoltre può essere utilizzato con tutti gli inserti con attacco esagonale da 1/4".



1/4

**NEW**

**Dati tecnici:**

- Batteria al litio 3,7V 2300 mAh
- Coppia massima di serraggio in modalità elettrica 1,2 Nm
- **Oltre 1.000 avviticamenti a 1,2 Nm per ciclo di carica**
- **RPM 250 giri al minuto**
- **Ottima resistenza statica, resiste fino a 12 Nm (serraggio manuale)**
- Ottima resistenza meccanica
- Portainseri magnetico da 1/4"
- Compatibile con tutti gli inserti standard normativati
- Ricaricabile tramite cavo USB-C (incluso)
- Presa USB-C protetta tramite tappo a vite
- LED frontali anulari per una migliore visibilità del punto di lavoro
- In fase di ricarica i 4 LED indicano lo stato di carica (25% - 50% - 75% - 100%)
- La pressione contemporanea dei due tasti, indica lo stato di carica della batteria
- Impugnatura ergonomica, in Nylon, ispirata al giravite Evox
- Tasti di funzionamento integrati e sigillati
- Comoda custodia a cintura con tasche portainseriti (6 inserti misti inclusi)

012100701 ~~€ 153,00~~ **€ 94,00**

**1210E/GE**

Giravite elettrico Evox-E con inserti



6x



012110701 ~~€ 163,00~~ **€ 99,50**

**1211E/GE**

Giravite elettrico Evox-E con inserti isolati

**1000 V**



6x



012031018  
**1203E/D8P**   
~~€ 44,00~~ € 25,70

**Serie di 8 giravite**

- 1201E 2,5x50-3x75-4x100-5,5x100-6,5x150 mm
- 1202E PH0x60-PH1x80-PH2x100 mm

012031019  
**1203E/D10N**   
~~€ 56,50~~ € 32,40

**Serie di 10 giravite**

- 1201E 2,5x50-3x75-4x100-5,5x150-6,5x150 mm
- 1202E PH0x60-PH1x80-PH2x100 mm
- 1201E/N 0,8x4x30 mm
- 1202E/N PH1x4,5x30 mm

012071207  
**1207E/TX-D7**   
~~€ 57,00~~ € 32,30

**Serie di 7 giravite**

- 1207E/TX T6-T8-T10-T15-T20-T25-T30



**L'EVOLUZIONE DEL GIRAVITE!**



012630008  
**1263/D8**   
~~€ 61,50~~ € 35,40

**Serie di 8 giravite**

- 1260 2,5x50-3x75-4x100-5,5x125-6,5x150 mm
- 1262 PH0x60-PH1x80-PH2x100 mm

012630010  
**1263/D10**   
~~€ 78,50~~ € 44,80

**Serie di 10 giravite**

- 1260 3x75-3,5x100-4x125-5,5x150-6,5x150 mm
- 1262 PH0x60- PH1x8-PH2x100 mm
- 1260N 4x30 mm
- 1262N PH1x30 mm

012670307  
**1267TX/D7**   
~~€ 77,00~~ € 44,00

**Serie di 7 giravite**

- 1267TX T6-T8-T10-T15-T20-T25-T30



012930401  
**1293/D6** ~~€ 61,00~~ € 34,70

**Serie di 6 giravite**

- 1290 0,6x3,5x75-1x5,5x150-1,2x6,5x150 mm
- 1292 PH0x3x60 -PH1x4,5x80-PH2x6x100 mm



012930408  
**1293INOX/D8** ~~€ 87,50~~ € 49,00

**Serie di 8 giravite in acciaio inossidabile**

- 1290INOX 2,5x50-3x75-4x100-5,5x150-6,5x150 mm
- 1292INOX PH0x60-PH1x80-PH2x100 mm



012430016  
**1243LP/D6** ~~€ 106,00~~ € 59,50

**Serie di 6 giravite a battere per viti a testa con intaglio**

- 1241 5,5x100 - 6,5x125 - 8x150 - 10x175 - 12x200 - 14x250 mm



**NEW**



008670901  
**867/C52** € 141,00 **€ 79,50**

52 inserti con attacco esagonale 10 mm e 2 accessori in cassetta di materiale plastico

	867PE	○	4-5-6-7-8-10-12 mm
	867PE/L	○	4-5-6-7-8-10-12 mm
	867XZN	○	M5-M6-M8-M10-M12
	867XZN/L	○	M5-M6-M8-M10-M12
	867TX	⊗	T20-T25-T30-T40-T45-T50-T55
	867TX/L	⊗	T20-T25-T30-T40-T45-T50-T55
	867RTX	⊗	T20-T25-T30-T40-T45-T50-T55
	867RTX/L	⊗	T20-T25-T30-T40-T45-T50-T55
	867/1	○	10 mm - □ 3/8"
	867/2	○	10 mm - □ 1/2"

250x170x70 mm



52x

2,1 kg

016000008  
**1600Q 8** € 30,50 **€ 17,70**

Chiave a croce per quadristi con adattatore per l'utilizzo del doppio inserto lama piatta e Phillips®

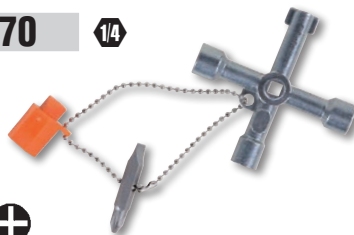

Chiave utilizzabile per la manutenzione in numerosi settori come quello elettrico, idraulico, ventilazione, gas e altro

016000010  
**1600Q 10** € 30,50 **€ 22,40**

Chiave snodabile a doppia croce per quadristi

- Attacco quadro maschio da 1/4" per l'utilizzo di chiavi a bussola manuali
- Doppia croce ruotante per selezionare comodamente l'impronta da utilizzare
- Giunto snodabile magnetico per esercitare maggiore forza



1/4"

009000882  
**900/55Z** € 47,00 **€ 27,00**

Cricchetto reversibile con attacco quadro maschio 1/4", cromato

- Meccanismo a 72 denti.

15 DENTI SEMPRE IN PRESA

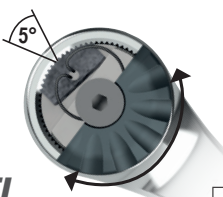

L mm	Ø mm	A mm	■
126	25	23	1/4"

72

Cricchetto reversibile con attacco quadro

72

	L mm	Ø mm	A mm	■		€
<b>910/55</b>	200	30	33	3/8"	009100882	€ 51,00 <b>€ 29,00</b>
<b>920/55</b>	275	40	43	1/2"	009200882	€ 62,00 <b>€ 35,30</b>



TESTA PIÙ COMPATTA

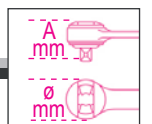

008620950  
**862F/A7** € 52,50 **€ 29,90**

Serie di 7 inserti a bussola esagonale magnetici, in astuccio tascabile

862F ○ 5,5-6-7-8-10-12-13 mm

7x



012560100  
**1256/C36-2** € 71,50 **€ 42,00**

Microgravite bimateriale con 36 inserti intercambiabili da 4 mm e prolunga magnetica



38x

200 g

130x60x35 mm

	1256TX	⊗	T3-T4-T5-T6-T7-T8-T9-T10-T15
	1256RTX	⊗	T6-T7-T8-T9-T10
	1256LP	●	0,8-1,2-1,5-1,8-2-2,5-3-3,5-4 mm
	1256PE	○	0,7-0,9-1,3-1,5-2 mm
	1256PH	⊕	PH000-PH00-PH0-PH1
	1256PZ	⊕	PZ000-PZ00-PZ0-PZ1
	1256/20		
	1256/30		





## CASSETTA COMPATTA E PRATICA DA TRASPORTARE



**FACILE ESTRAZIONE/  
INSERIMENTO DEGLI INSERTI**

009000947 € 218,50 **€ 119,00** 1/4" 1/4"

**900/C39N**  
Assortimento di 11 chiavi  
a bussola esagonali,  
21 inserti per avvitatori  
e 7 accessori,  
in cassetta di plastica



150x97x53 mm

	900	5-5,5-6-7-8-9-10-11-12-13-14 mm	11
	900/20	50 mm	1
	900/20L	100 mm	1
	900/25		1
	900BG/30C	128 mm	1
	892/0	■ 1/4 - ● 1/4	1
	895/1	○ 1/4 - □ 1/4	1
	861LP	0,6x4,5-1,2x6,5-1,2x8 mm	3
	861PH	PH1-PH2-PH3	3
	861PZ	PZ1-PZ2-PZ3	3
	861PE	2,5-3-4-5-6 mm	5
	861RTX	T10-T15-T20-T25-T27-T30-T40	7
	900/55Z	126 mm	1

009001947 € 213,00 **€ 119,00** 1/4" 1/4"

**900/C39U**  
Assortimento di 11 chiavi  
a bussola multimpronta,  
21 inserti per avvitatori  
e 7 accessori,  
in cassetta di plastica



150x97x53 mm



	900U	mm 5-5,5-6-7-8-9-10-11-12-13-14 mm " 13/64-7/32-1/4-9/32-5/16-11/32-3/8-7/16-15/32-1/2-9/16 XZN M6-M8-M10-M12-M14-M16-M18 TX E7-E8-E10-E12-E14-E16-E18	11
	900/20	50 mm	1
	900/20L	100 mm	1
	900/25		1
	900BG/30C	128 mm	1
	892/0	■ 1/4 - ● 1/4	1
	895/1	○ 1/4 - □ 1/4	1
	861LP	0,6x4,5-1,2x6,5-1,2x8 mm	3
	861PH	PH1-PH2-PH3	3
	861PZ	PZ1-PZ2-PZ3	3
	861PE	2,5-3-4-5-6 mm	5
	861RTX	T10-T15-T20-T25-T27-T30-T40	7
	900/55Z	126 mm	1

009000971 € 229,50 **€ 129,00** 1/4" 1/4"

**900/C11**  
Assortimento di 11 chiavi  
a bussola esagonali,  
20 inserti per avvitatori  
e 8 accessori  
in cassetta di lamiera











1,2 kg

270x120x45 mm

	861LP	0,5x3-0,8x5,5-1x5,5-1,2x6,5 mm
	861PE	3-4-5-6-8 mm
	861PH	PH0-PH1-PH2-PH3
	861TX	T8-T10-T15-T20-T25-T30-T40
	895/1	○ 1/4" - □ 1/4"
	900	5-5,5-6-7-8-9-10-11-12-13-14 mm
	900/16	□ 1/4 - ■ 1/4"
	900/20	50 mm
	900/21	150 mm
	900/25	
	900/42	
	900BG/30	
	900/55	

009020807 ~~€ 369,00~~ **€ 211,00** 12" 14"

**Assortimento di 22 chiavi a bussola esagonali e 6 accessori, in cassetta di lamiera**

14"		900	○	5-5,5-6-7-8-9-10-11-12-13 mm
		900/20		50 mm
		900/25		
		900/55	⊗	
12"		920A	○	10-13-14-15-17-18-19-22-24-27-30-32 mm
		920/21		125 mm
		920/25		
		920/55	⊗	





28x



3,5 kg

≡ 420x185x60 mm

**Assortimento di 16 chiavi a bussola esagonali e 5 accessori, in cassetta di lamiera**

	910A	○	6-7-8-9-10-11-12-13-14-15-16-17-18-19-21-22 mm
	910/21		125 mm
	910/22		250 mm
	910/25		
	910/42		210 mm

38"



21x

≡ 335x145x60 mm

009100936 ~~€ 269,00~~ **€ 154,00**

**910A/C16**  
Con cricchetto reversibile (910/55)







009100935 ~~€ 296,00~~ **€ 169,00**

**910A/C16HR**  
Con cricchetto reversibile impugnatura rotante (910/58)



**Assortimento di 17 chiavi a bussola esagonali e 5 accessori in termoformato morbido, in cassetta di lamiera**

	920A	○	10-11-12-13-14-15-16-17-18-19-20-21-22-24-27-30-32 mm
	920/21		125 mm
	920/22		255 mm
	920/25		
	920/42		305 mm

12"



22x

≡ 420x185x60 mm

009200924 ~~€ 329,00~~ **€ 189,00**

**920A/C17M**  
Con cricchetto reversibile (920/55)









009200937 ~~€ 361,00~~ **€ 209,00**

**920A/C17MR**  
Con cricchetto reversibile impugnatura rotante (920/58)



009280955 ~~€ 873,00~~ **€ 499,00** 34"

**Assortimento di 12 chiavi a bussola esagonali e 5 accessori, in cassetta di lamiera**

	928A	○	22-24-27-30-32-34-36-38-41-46-50-55 mm
	928/21		200 mm
	928/22		380 mm
	928/25		
	928/42		450 mm
	928/55	⊗	

17x



13 kg

≡ 530x220x80 mm

## 605E

1/4"

**Chiavi dinamometriche a scatto con cricchetto reversibile**  
**Precisione di serraggio ± 6%**  
**per serraggi destrorsi e sinistrorsi**

UNI EN 26789 ISO 6789



	Nm mm	kgfm	lbf.in	■	L (mm)	g		€
<b>605E/5</b>	1÷5	0,1÷0,5	10÷45	1/4"	190	180	006050105	<del>€ 225,50</del> <b>€ 129,00</b>
<b>605E/10</b>	2÷10	0,2÷1,0	18÷90	1/4"	190	180	006050110	<del>€ 235,50</del> <b>€ 135,00</b>

## 666N

1/4" 3/8" 1/2"

**Chiavi dinamometriche a scatto con cricchetto reversibile**  
**Precisione di serraggio ± 3%**  
**per serraggi destrorsi**

- Scala più grande del 60% per garantire una migliore visibilità e un settaggio più accurato
- Velocità di regolazione della coppia aumentata del 40%
- Materiale dell'impugnatura e lente resistenti a tutte le sostanze chimiche

utilizzate nell'automotive, nell'industria e nell'aviazione

- La banda colorata (o-ring rosso posto all'estremità dell'impugnatura) indica che la chiave è sbloccata ed è possibile regolare la coppia di serraggio

UNI EN 26789 ISO 6789



	Nm mm	kgfm	lbf.in	■	L (mm)	g		€
<b>666N/2</b>	5÷25	0,5÷2,5	4÷18	1/4"	220	300	006660002	<del>€ 338,00</del> <b>€ 193,00</b>
<b>666N/2X</b>	5÷25	0,5÷2,5	4÷18	3/8"	220	300	006660003	<del>€ 344,00</del> <b>€ 196,00</b>
<b>666N/5</b>	10÷50	1÷5	7÷37	3/8"	325	660	006660005	<del>€ 258,00</del> <b>€ 139,00</b>
<b>666N/10</b>	20÷100	2÷10	15÷75	3/8"	367	730	006660010	<del>€ 252,00</del> <b>€ 139,00</b>
<b>666N/10X</b>	20÷100	2÷10	15÷75	1/2"	367	800	006660011	<del>€ 257,00</del> <b>€ 142,00</b>
<b>666N/20</b>	40÷200	4÷20	30÷150	1/2"	465	1010	006660020	<del>€ 274,00</del> <b>€ 154,00</b>
<b>666N/30</b>	60÷300	6÷30	50÷220	1/2"	581	1380	006660030	<del>€ 311,00</del> <b>€ 175,00</b>



## 665

3/8" 1/2"

**Chiave dinamometrica meccanica a lettura digitale adatta a serraggi destrorsi**

- Precisione di serraggio ± 3%, maggiore precisione rispetto ai requisiti di norma
- Impostazione e lettura semplice della coppia tramite valore visualizzato su display
- Il display rimane acceso con valore di coppia impostato
- Lettura della coppia con cifra decimale
- Spegnimento automatico dopo 10 sec. con impostazione della coppia inferiore alla soglia minima
- Alimentazione con 1 batteria da 3 V (inclusa)

UNI EN 26789 ISO 6789



**REGOLAZIONE DIGITALE DELLA COPPIA RAPIDA E PRECISA**

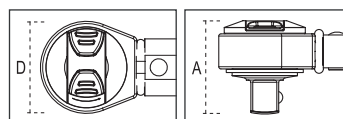

	Nm mm	■	D (mm)	A (mm)	L (mm)	g		€
<b>665/6</b>	10÷60	3/8	30	33	335	655	006650006	<del>€ 250,00</del> <b>€ 142,00</b>
<b>665/10</b>	20÷100	3/8	30	33	375	725	006650010	<del>€ 252,00</del> <b>€ 143,00</b>
<b>665/10X</b>	20÷100	1/2	30	37	375	725	006650011	<del>€ 257,00</del> <b>€ 144,00</b>
<b>665/20</b>	40÷200	1/2	40	43	470	995	006650020	<del>€ 274,00</del> <b>€ 154,00</b>
<b>665/30</b>	60÷330	1/2	40	43	590	1260	006650030	<del>€ 311,00</del> <b>€ 175,00</b>

006650100

**665/SW**

~~€ 25,00~~

**€ 14,90**

**Dispositivo di calibrazione**

Il dispositivo permette la calibrazione delle chiavi 665 con misuratori di coppia Beta 680 e 682, senza la necessità di smontare la chiave. Dotato di presa Micro USB per consentire futuri aggiornamenti firmware.



**NEW**



677/C800 UNI EN 26789 ISO 6789

**677/C**

3/4"

**Chiavi dinamometriche a disinnesto con cricchetto semplice per serraggi destrorsi e sinistrorsi precisione di serraggio ± 4%, in cassetta**

La chiave dinamometrica Beta 677/C è particolarmente adatta per gli utilizzi gravosi a elevate coppie di serraggio. Il meccanismo a disinnesto avvisa l'operatore del raggiungimento della coppia impostata attraverso un piegamento della chiave nel punto dello snodo di circa 20°.

- Chiave composta da due parti: leva con cricchetto e sistema a disinnesto con regolazione della coppia.



	Nm mm	kgfm	lbf.in	■	L (mm)	kg	006770607	€
<b>677/C600</b>	120÷600	12÷60	100÷450	3/4"	1059	6,0	006770607	<del>€ 1.181,00</del> <b>€ 639,00</b>
<b>677/C800</b>	200÷800	20÷80	150÷600	3/4"	1319	6,7	006770612	<del>€ 1.144,00</del> <b>€ 659,00</b>
<b>677/C1000</b>	300÷1000	30÷100	200÷750	3/4"	1554	7,4	006770616	<del>€ 1.215,00</del> <b>€ 699,00</b>

**CHIAVI DINAMOMETRICHE SPECIFICHE PER GOMMISTI**

12"

UNI EN 26789 ISO 6789

006100025 ~~€ 188,00~~ **€ 107,00** 12"

**Chiavi dinamometriche a scatto con cricchetto reversibile per serraggi destrorsi con 5 valori preregolati. Precisione di serraggio ± 4%**

- Coppie selezionabili 90 - 100 - 110 - 120 - 130 Nm
- Selezione della coppia molto rapida
- Copre il serraggio della maggior parte dei cerchioni auto in commercio

L mm	A mm
490	39



006100125 ~~€ 167,00~~ **€ 95,00** 12"

**Chiavi dinamometriche a scatto con leva a L per serraggi destrorsi con 5 valori preregolati. Precisione di serraggio ± 4%**

- Coppie selezionabili 90 - 100 - 110 - 120 - 130 Nm
- Selezione della coppia molto rapida
- Copre il serraggio della maggior parte dei cerchioni auto in commercio

L mm	L1 mm
470	80



006100150 ~~€ 172,00~~ **€ 99,00** 12"

**NEW**

**Chiavi dinamometriche a scatto con leva a L per serraggi destrorsi con 5 valori preregolati. Precisione di serraggio ± 4%**

- Coppie di serraggio selezionabili 120 - 140 - 160 - 180 - 200 Nm
- Selezione della coppia molto rapida

L mm	L1 mm
470	80



**COPRE IL SERRAGGIO DELLA MAGGIOR PARTE DEI CERCHIONI DI VEICOLI INDUSTRIALI E SUV IN COMMERCIO**

**IL PERNO DECENTRATO AVVICINA IL FULCRO AL PUNTO DI TAGLIO, AUMENTANDO L'EFFETTO LEVA**

011690133  
**1169BM/D3** € 101,50 € **58,00**

Assortimento di 1 pinza universale, 1 pinza becchi mezzotondi lunghi e 1 tronchese, impugnatura bimateriale cromati



011690273  
**1169GBM/D3** € 90,50 € **52,00**

Assortimento di 1 pinza universale, 1 pinza becchi mezzotondi lunghi e 1 tronchese, impugnatura bimateriale, con finitura industriale



011690024  
**1169N/D4** € 115,50 € **67,00**

Assortimento di 1 pinza universale, 1 pinza becchi mezzotondi lunghi, 1 tronchese e 1 pinza a cerniera chiusa fosfatata



010310000  
**1031/S4** € 115,50 € **65,00**

Serie di 4 pinze per anelli elastici di sicurezza

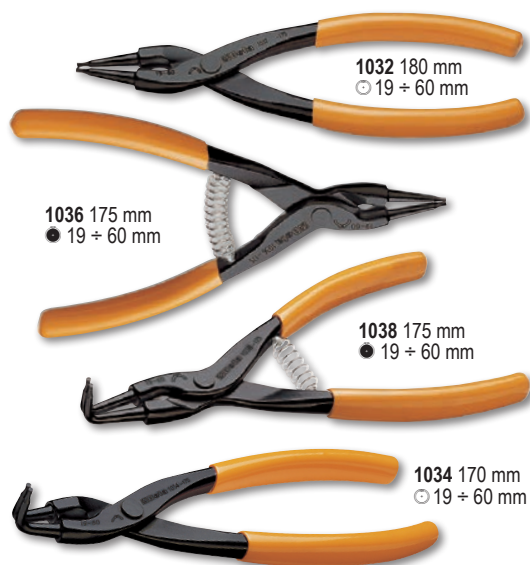

011500618  
**1150HPC** € 63,00 € **36,00**

**Pinza universale HYPERCUT con taglienti in acciaio sinterizzato M2**

- Il perno decentrato avvicina il fulcro al punto di taglio, aumentando l'effetto leva.
- Il perfetto allineamento dei becchi e il profilo assottigliato garantiscono presa sicura anche in spazi molto ristretti.
- Il corpo della pinza utilizza l'affidabile acciaio al molibdeno lavorato termicamente per essere flessibile e resistente e garantire una presa sicura in ogni condizione.

**INNOVAZIONE ASSOLUTA  
 FINITURA CROMATA PERLATA  
 GRANDE FORZA DI TAGLIO**

Sforzo di taglio prova statica =	<b>-73%</b>
Vita media dei taglienti = (test ISO 5744)	<b>+127%</b>
Durezza dei taglienti M2 =	<b>65HRC</b>



**BREVETTATA**

# 1048N



Denti temprati ad induzione per una maggiore durata

Maggiore ampiezza dell'angolo testa-impugnatura per una migliore ergonomia

Maneggevolezza e comfort straordinari grazie alla ampliata superficie di contatto dell'impugnatura

**Caratteristiche aggiuntive:**

- Impugnatura a sezione triangolare per una più confortevole superficie di appoggio
- Testa affusolata per permettere l'accesso anche in spazi ristretti
- Chiodo cementato per garantire migliore resistenza all'usura
- Finitura fosfatata
- Realizzata in acciaio al Cromo-Vanadio

## Pinza regolabile a cerniera chiusa PRESA ECCEZIONALE E SORPRENDENTE MANEGGEVOLEZZA

Geometria e angolo dei denti studiati per una presa efficace e sicura sia su profili esagonali che cilindrici



Fermo di contrasto per evitare lo schiacciamento accidentale della mano

Manici ricoperti con innovativo PVC antiscivolo

Fino a 60 mm per la misura da 300 mm



**REGOLABILE  
FINO AD OTTO  
POSIZIONI**

DIN ISO 8976

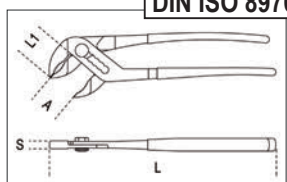

## 1048N

Pinze Poligrip, regolabili a cerniera chiusa manici ricoperti con PVC antiscivolo

**NEW**



	L mm	A Max mm	L1 mm	S mm	g		€
<b>1048N 175</b>	175	36	31	11	189	010480910	<del>€ 32,50</del> <b>€ 18,80</b>
<b>1048N 250</b>	250	46	38	13	354	010480915	<del>€ 35,00</del> <b>€ 20,50</b>
<b>1048N 300</b>	300	60	44	14,8	554	010480920	<del>€ 52,00</del> <b>€ 29,90</b>

010480923  
**1048N/D3**  
~~€ 119,50~~ **€ 68,00**

Serie di 3 pinze regolabili a cerniera chiusa

## 1048VN

Pinze Poligrip, regolabili a cerniera chiusa verniciate arancio

**NEW**



	L mm	A Max mm	L1 mm	S mm	g		€
<b>1048VN 175</b>	175	36	31	11	189	010480111	<del>€ 27,50</del> <b>€ 15,90</b>
<b>1048VN 250</b>	250	46	38	13	354	010480116	<del>€ 31,50</del> <b>€ 18,20</b>
<b>1048VN 300</b>	300	60	44	14,8	554	010480121	<del>€ 46,00</del> <b>€ 26,50</b>

# 1052

**Pinze regolabili autobloccanti  
ganasce concave**

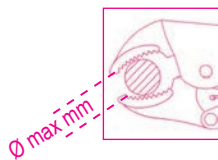

	L mm	Ø Max mm	g		€
<b>1052/140</b>	140	22	175	010520014	<del>€ 27,50</del> <b>€ 15,90</b>
<b>1052/190</b>	190	36	360	010520019	<del>€ 31,00</del> <b>€ 17,90</b>
<b>1052/240</b>	240	42	590	010520024	<del>€ 33,50</del> <b>€ 19,40</b>
<b>1052/300</b>	300	55	900	010520030	<del>€ 55,50</del> <b>€ 32,20</b>

010090060

## 1009L/DP-S2

~~€ 79,00~~ **€ 46,00**

**Serie di 2 pinze a becchi  
mezzotondi lunghissimi  
zigrinati con doppio snodo**

**L 340 mm**



004370550

## 437U/09

~~€ 356,00~~ **€ 205,00**

**Kit di ripristino  
delle filettature danneggiate**

- M5X0,8
- M6X1,0
- M8X1,25
- M10X1,5
- M12X1,75

370x230x55 mm



004370003

## 437P

~~€ 49,00~~ **€ 28,50**

**Ravvivafiletti, per ripristino di filettature  
interne ed esterne, destre e sinistre**

P 0,80-1,00-1,25-1,50-1,75-  
2,00-2,50-3,00 mm



**NEW**

## 1599GI

**Morse parallele da banco  
con ganasce intercambiabili**

- Con guida quadra per lavori impegnativi
- Ganasce intercambiabili con superficie temprata



## 1599GR

**Coppie di ganasce  
e viti di ricambio  
per morse 1599GI**



		€
<b>1599GR 100</b>	015990920	<del>€ 25,00</del> <b>€ 14,50</b>
<b>1599GR 125</b>	015990925	<del>€ 31,50</del> <b>€ 18,30</b>
<b>1599GR 150</b>	015990950	<del>€ 38,00</del> <b>€ 22,00</b>
<b>1599GR 175</b>	015990975	<del>€ 44,50</del> <b>€ 25,80</b>

	L1 mm	BxH mm	Ø mm	A max mm		€
<b>1599GI 100</b>	100	92x46	11	125	015990200	<del>€ 261,00</del> <b>€ 151,00</b>
<b>1599GI 125</b>	125	108x54	13	150	015990225	<del>€ 359,00</del> <b>€ 208,00</b>
<b>1599GI 150</b>	150	125x62	13	200	015990250	<del>€ 498,00</del> <b>€ 284,00</b>
<b>1599GI 175</b>	175	140x70	15	220	015990275	<del>€ 654,00</del> <b>€ 379,00</b>

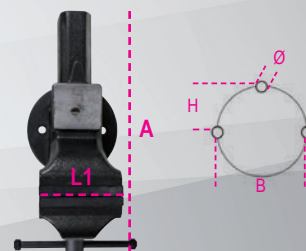

004120425  
**412/SP25**  
€ 194,00 € 112,00

**Serie di 25 punte elicoidali cilindriche, in acciaio HSS, rettificata lucida**

Ø 1÷13 x 0,5 mm

R ≤ 800 N/mm<sup>2</sup>  
HV ≈ 750÷820  
DIN 338



115x170x40 mm

004120469  
**412M/SP19**  
€ 83,50 € 48,50

**Serie di 19 punte elicoidali cilindriche, in acciaio HSS, AISI M2, interamente rettificata**

• Autocentrante  
• Performance e precisione di taglio elevate  
• Per forare acciai legati, ghise e metalli in genere

Ø 1÷10 x 0,5 mm

R ≤ 850 N/mm<sup>2</sup>  
HV ≈ 820  
DIN 338



115x170x40 mm

004150440  
**415CO/SP19A**  
€ 146,50 € 85,00

**Serie di 19 punte elicoidali cilindriche, in acciaio HSS-CO 5%**

• Per forare acciaio INOX, acciai legati, ghisa, acciai dolci, leghe leggere

Ø 1÷10 x 0,5 mm

R ≤ 1200 N/mm<sup>2</sup>  
HV ≈ 800÷860  
DIN 338



115x170x40 mm

004160469  
**416P/SP19**  
€ 148,00 € 86,00

**Serie di 19 punte elicoidali cilindriche in HSS, AISI M2 con punta ridotta per centraggio**

Ø 1÷10 x 0,5 mm

R ≤ 900 N/mm<sup>2</sup>  
HV ~ 820÷850

**NEW**

**VELOCITÀ DI FORATURA SUPERIORE**

115x170x40 mm

004260060  
**426A/SP6**  
€ 196,00 € 114,00

**Serie di 6 frese a sbavare ed incassare a tre taglienti asimmetrici e a spirale in acciaio HSS**

Ø 6,3 - 8,3 - 10,4 - 12,4 - 16,5 - 20,5 mm

**NEW**

**MAGGIORE RAPIDITÀ CON MINORI VIBRAZIONI**

110x145x40 mm

004460060  
**446/C110**  
€ 915,00 € 514,00

**Assortimento di 105 maschi e filiere con 5 accessori in acciaio al cromo, filettatura metrica, in cassetta di legno**

435/0 444/1 436/1  
435/3 444/2

500x337x60 mm

430 M mm	433 M mm	440/440A M mm	441/441A M mm
2x0,4	6x0,75 - 7x0,75	2x0,4	6x0,75 - 7x0,75
3x0,5	8x0,75 - 8x1	3x0,5	8x0,75 - 8x1
4x0,7	9x0,75 - 9x1	4x0,7	9x0,75 - 9x1
5x0,8	10x0,75 - 10x1	5x0,8	10x0,75 - 10x1
6x1	10x1,25 - 11x0,75	6x1	10x1,25 - 11x0,75
7x1	11x1 - 11x1,25	7x1	11x1 - 11x1,25
8x1,25	12x0,75 - 12x1	8x1,25	12x0,75 - 12x1
9x1,25	12x1,25 - 12x1,5	9x1,25	12x1,25 - 12x1,5
10x1,5	14x1 - 14x1,25	10x1,5	14x1 - 14x1,25
11x1,5	14x1,5 - 16x1	11x1,5	14x1,5 - 16x1
12x1,75	16x1,5 - 18x1,5	12x1,75	16x1,5 - 18x1,5
14x2		14x2	
16x2		16x2	



015450011  
**1545/C5M** € 577,00 **€ 329,00**

**Estrattore 1542/1  
con 5 Espansori 1544**

	A mm	C mm
1544/1	9÷12	0,80
1544/2	13÷17	1,15
1544/3	16÷21	1,70
1544/4	20÷25	1,65
1544/5	25÷30	2,00

265x180x45 mm

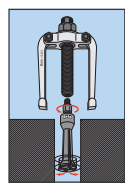

014300105  
**1430/S5** € 26,50 **€ 15,50**

**Estrattori conici per viti e prigionieri  
destrorsi danneggiati  
in acciaio legato**

1430/1-1430/2-1430/3  
1430/4-1430/5

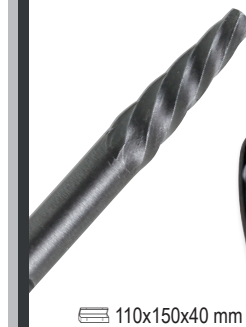

110x150x40 mm



## 1500N

**Estrattori universali a 2 griffe scorrevoli**

- Il particolare disegno della griffa permette un bloccaggio automatico della stessa sotto carico.
- Impiego sia per esterni che per interni.
- Griffe mobili lungo la traversa.

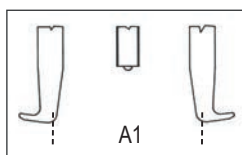

	A min=Max mm	L mm	L1 mm	● mm	A1 mm		€
<b>1500N/0</b>	18÷65	70	100	15	110	015000600	<del>€ 79,00</del> <b>€ 46,00</b>
<b>1500N/1</b>	23÷70	100	130	17	130	015000601	<del>€ 82,50</del> <b>€ 48,00</b>
<b>1500N/2</b>	23÷100	100	130	17	160	015000602	<del>€ 89,00</del> <b>€ 51,00</b>
<b>1500N/3</b>	35÷140	150	190	20	230	015000603	<del>€ 148,50</del> <b>€ 86,00</b>
<b>1500N/4</b>	35÷190	150	190	20	280	015000604	<del>€ 159,50</del> <b>€ 92,00</b>
<b>1500N/5</b>	43÷250	205	295	27	360	015000605	<del>€ 307,00</del> <b>€ 179,00</b>
<b>1500N/6</b>	43÷320	205	295	27	430	015000606	<del>€ 333,00</del> <b>€ 192,00</b>

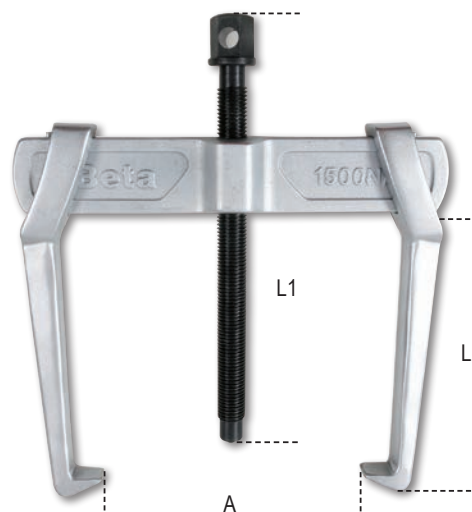

## L'estrattore Beta 1517C

opera con il serraggio automatico delle griffe grazie alla molla presente sulla traversa. Questa caratteristica facilita il posizionamento ed il bloccaggio dell'estrattore sul particolare da estrarre. Una volta posizionato, le griffe si possono bloccare tramite la ghiera. La particolare traversa presente sull'1517C ha 4 sedi che permettono all'estrattore di poter essere utilizzato sia con 2 griffe, per un lavoro più facile e veloce, oppure con 3 griffe per una maggiore stabilità di lavoro. La spina di sicurezza posizionata in testa alla vite si rompe al superamento della coppia massima consentita, salvaguardando così l'estrattore da sovraccarichi.

## 1517C

**Estrattori combinati  
a due o tre griffe autoserranti**

- Porta griffe con conformazione per un utilizzo a 2 oppure a 3 griffe.
- Apertura contemporanea delle griffe.
- Effetto autoserrante.
- Con spina di sicurezza.
- Misura 2 con prolunga per vite (lunghezza totale vite con prolunga 380 mm)

	A min=Max mm	L mm	L1 mm	● mm		€
<b>1517C/0</b>	12÷140	145	250	18	015170500	<del>€ 232,50</del> <b>€ 135,00</b>
<b>1517C/1</b>	20÷180	200	300	18	015170501	<del>€ 286,00</del> <b>€ 165,00</b>
<b>1517C/2</b>	30÷280	270	300	18	015170502	<del>€ 355,00</del> <b>€ 205,00</b>



000310420  
**31BM/D6** € 198,50 **€ 63,00**

**Serie di 6 cacciaspina con impugnatura**

Ø 2-3-4-5-6-8 mm



000320160  
**32AU** € 56,00 **€ 32,50**

**Bulino automatico con corpo brunito**

- Forza d'urto regolabile fino a 50 Kg
- Utilizzabile con una sola mano



L 150 mm



**1370** **Martelli tipo tedesco**  
manico in legno

	g	g		€
<b>1370/300</b>	300	439	013700053	<del>€ 16,10</del> <b>€ 9,30</b>
<b>1370/500</b>	500	669	013700055	<del>€ 19,60</del> <b>€ 11,40</b>
<b>1370/800</b>	800	949	013700058	<del>€ 25,50</del> <b>€ 14,80</b>
<b>1370/1000</b>	1000	1180	013700060	<del>€ 30,50</del> <b>€ 17,70</b>
<b>1370/1500</b>	1500	1722	013700065	<del>€ 35,00</del> <b>€ 20,30</b>
<b>1370/2000</b>	2000	2181	013700070	<del>€ 41,50</del> <b>€ 24,10</b>



UNI 7778 DIN 1041

**1370T** **Martelli tipo tedesco**  
manico in fibra di vetro

	g	g		€
<b>1370T/300</b>	300	452	013700630	<del>€ 23,70</del> <b>€ 13,70</b>
<b>1370T/500</b>	500	663	013700650	<del>€ 26,00</del> <b>€ 15,10</b>
<b>1370T/800</b>	800	1017	013700680	<del>€ 27,50</del> <b>€ 16,00</b>
<b>1370T/1000</b>	1000	1279	013700700	<del>€ 35,00</del> <b>€ 20,30</b>
<b>1370T/1500</b>	1500	1740	013700750	<del>€ 41,00</del> <b>€ 23,80</b>



**1390** **Mazzuole con battenti intercambiabili**  
in materiale plastico  
manico in legno

	Ø mm	g		€
<b>1390/22</b>	22	134	013900022	<del>€ 19,60</del> <b>€ 11,40</b>
<b>1390/28</b>	28	230	013900028	<del>€ 24,30</del> <b>€ 14,10</b>
<b>1390/35</b>	35	365	013900035	<del>€ 33,00</del> <b>€ 19,10</b>
<b>1390/45</b>	45	689	013900045	<del>€ 52,50</del> <b>€ 30,50</b>
<b>1390/60</b>	60	1462	013900060	<del>€ 89,00</del> <b>€ 52,00</b>



UNI 7784

## 1691MG

**Flessometri con magnete fisso  
cassa bimateriale in ABS antiurto  
nastro in acciaio  
classe di precisione II**

**NEW**



	L mm	S mm		€
<b>1691MG/5</b>	5	25	016910405	<del>€ 15,00</del> <b>€ 7,90</b>
<b>1691MG/8</b>	8	25	016910408	<del>€ 21,00</del> <b>€ 10,90</b>
<b>1691MG/10</b>	10	25	016910410	<del>€ 22,20</del> <b>€ 11,90</b>

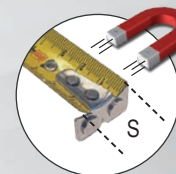

**MAGNETICO**

## 1650

**Calibro a corsoio in acciaio  
inossidabile temprato**

- Lettura ventesimale
- Bloccaggio a molla

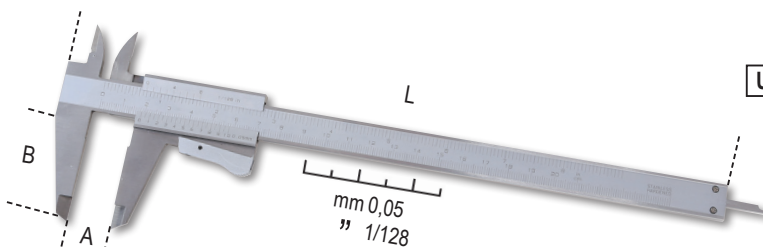

DIN 862

UNI EN ISO 13385-1

	A Max mm	L mm	B mm	G mm		€
<b>1650/150</b>	150	150	40	0,05-1/128	016500001	<del>€ 64,50</del> <b>€ 37,50</b>
<b>1650/200</b>	200	290	49	0,05-1/128	016500002	<del>€ 85,00</del> <b>€ 49,00</b>



## 1651DGTB

**Calibro digitale a corsoio  
lettura centesimale**

- Lettura centesimale
- Bloccaggio a vite del corsoio
- Conversione mm/pollici
- Azzeramento in ogni posizione
- Asta di profondità quadra fino a 300 mm
- In astuccio rigido di materiale plastico



**NEW**

DIN 862

UNI EN ISO 13385-1



	A Max mm	L mm	B mm	G mm		€
<b>1651DGTB 150</b>	150	235	40	0,01-0,0005	016510211	<del>€ 109,00</del> <b>€ 63,00</b>
<b>1651DGTB 200</b>	200	285	50	0,01-0,0005	016510212	<del>€ 142,00</del> <b>€ 82,00</b>
<b>1651DGTB 300</b>	300	400	60	0,01-0,0005	016510213	<del>€ 185,50</del> <b>€ 108,00</b>

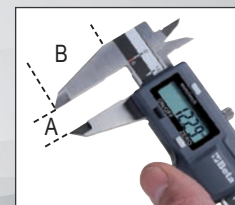

## 1658DGTB

**Micrometri digitali per esterni IP65  
lettura millesimale**

- Lettura millesimale
- Contatti in metallo duro
- Bloccaggio corsoio tramite leva
- Conversione mm/pollici
- Azzeramento in ogni posizione
- Scelta tra misura assoluta e incrementale
- Chiave di regolazione nella confezione



**NEW**

DIN 863



	A Max mm	L mm	G mm		€
<b>1658DGTB 25</b>	0÷25	165	0,001	016580525	<del>€ 222,50</del> <b>€ 129,00</b>
<b>1658DGTB 50</b>	25÷50	190	0,001	016580550	<del>€ 277,00</del> <b>€ 159,00</b>



016930040

**1693L 40**

€ 155,50

€ 90,00

**NEW**

**Misuratore di distanza laser, multifunzione, 40 metri con livelle di posizionamento**

**MISURAZIONI:**

- Misura di distanza singola
- Misura continua o misurazione minima

**FUNZIONI:**

- Addizione/sottrazione
- Misura dell'area
- Misura del volume
- Misura indiretta variabile (misurazione pitagorica)
- Misura inclinazione

- Auto spegnimento
- Durata batteria: fino a 5.000 misurazioni
- Custodia morbida in tela (inclusa)

**DATI TECNICI**

- Campo di misurazione: da 0,05 a 40m (da 0.2in a 131f)
- Selezione scala: m, in, ft
- Precisione:  $\pm 1,5$  mm ( $\pm 0.06$  in)
- Classe Laser: 2
- Memorizzazione misure: 99
- Batterie: AAA 2 x 1.5V



IP54



016930080

**1693M 80**

€ 217,00

€ 126,00

**80 m**

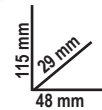

**Misuratore di distanza laser 80 metri**

**MISURAZIONI:**

- Misura di distanza singola
- Misura continua o misurazione minima

**FUNZIONI:**

- Addizione/sottrazione
- Misura dell'area
- Misura del volume
- Misurazione indiretta variabile (misurazione pitagorica)
- Misurazione inclinazione

- Auto spegnimento
- Durata batteria: fino a 4.000 misurazioni
- Custodia morbida in tela (inclusa)

**DATI TECNICI**

- Campo di misurazione: da 0,05 a 80m (da 0.2in a 229f)
- Selezione scala: m, in, ft
- Precisione:  $\pm 1,5$  mm ( $\pm 0.06$  in)
- Classe Laser: 2
- Memorizzazione misure: 99
- Batterie: AAA 2 x 1.5V

**LIVELLE DI POSIZIONAMENTO**



016970030

**1697 30**

€ 271,00

€ 157,00



IP55

**30 m**

**Livella laser a croce 30 metri, raggio verde con supporto magnetico e morsetto da parete, in valigetta**

- Croce autolivellante
- Possibilità di esclusione della funzione di autolivello
- Diodo laser 515 Nm, classe 2
- Portata: 30 mt
- Precisione:  $\pm 1$  mm a 5 metri
- Campo di autolivellamento:  $3^\circ \pm 0.5^\circ$
- Corpo in ABS e gomma antiscivolo
- Attacco femmina da 1/4"
- Pile 2xAAA
- Autonomia: 4 ore



320x230x90 mm

**SUPPORTO:**

- 1 supporto magnetico per l'uso singolarmente e in combinazione, con attacco maschio da 1/4"
- 1 supporto con morsetto con serraggio regolabile per vari profili in legno e metallo (da utilizzare in combinazione al supporto magnetico)
- Possibilità di allineamento rapido orizzontale e verticale con un angolo di 90°



017600800  
**1760WM**

€ 85,00 € 49,00

**Anemometro digitale con sensore a ventola con gomma esterna antiscivolo ed antiurto**

- Display con barra analogica
- Misurazione valore massimo e minimo
- Lettura area: m<sup>2</sup> e ft<sup>2</sup>
- Lettura velocità: m/s, km/h, mil/h, ft/m, ft/s, knots
- Lettura flusso: CMS, CMM, CFM
- Autospegnimento
- Display retroilluminato
- Blocco ultimo valore letto
- Indicazione batteria scarica

165 mm  
40 mm  
85 mm



**NEW**



CE

	Campo di misura	Precisione base
Velocità m/s	0,4-30	±2%
Velocità k/n	1,4-108	±2%
Velocità ft/m	80-5900	±2%
Velocità mil/h	0,8-58	±2%
Flusso CFM	0-99990	±0-9,999 ft <sup>2</sup>
Flusso CMM	0-99990	±0-9,999 m <sup>2</sup>
Flusso CMS	0-99990	±0-9,999 m <sup>2</sup>

017600820  
**1760LX**

€ 105,00 € 61,00

**Luxmetro digitale portatile con gomma esterna antiscivolo ed antiurto**

- Misurazione del valore di picco
- Misurazione valore massimo e minimo
- Barra analogica
- Letture in LUX e in FC
- Autospegnimento
- Blocco ultimo valore letto
- Indicazione batteria scarica
- Alimentazione: 1 x 9V

170 mm  
45 mm  
90 mm



**NEW**



CE

	Campo di misura	Precisione base
Luminosità Lux	0-200000	±3%
Luminosità FC	0-20000	±3%

017600022  
**1760S**

€ 89,00 € 52,00

**Multimetro digitale compatto, con lettura a valore efficace TRUE RMS**

- Protezione IP40
- Autoranging
- Ampio display di immediata lettura, retroilluminato blu
- Autospegnimento
- Indicazione batteria scarica
- In custodia morbida
- CAT III 600V
- Vero valore efficace TRUE RMS

**Parametri rilevabili:**

Tensione DC: 200 mV-2/20/200/600V  
Tensione AC: 100/600V  
Corrente DC: 200 mA-10 A  
Corrente AC: 0,01-10 A  
Resistenza: 200Ω - 2/20/200 kΩ - 2 MΩ  
Test diodi: da 0.4 a 0.7 V dc  
Alimentazione: 2 batterie 1,5V tipo AAA

153 mm  
42 mm  
75 mm



**NEW**

CE

017600020  
**1760/RMS**

€ 310,00 € 180,00

**Multimetro digitale industriale con gomma esterna antiscivolo ed antiurto**

- Ingressi protetti
- Autoranging
- Ampio display di immediata lettura, retroilluminato blu
- Terminali a doppio isolamento 1000V, lunghezza 1 m
- Sonda temperatura tipo K (inclusa)
- Autospegnimento
- Base in gomma portaterminale per un maggiore comfort durante l'uso
- In custodia morbida
- CAT IV 600V/ CAT III 1000V
- Vero valore efficace TRUE RMS

IP67



Tensione AC/DC 110mV - 600V ±0.8%  
Corrente AC/DC 110µA - 10A ±1.5%  
Resistenza 110Ω - 40MΩ ±1.2%  
Capacità 11nF - 40mF ±5%  
Frequenza 1100Hz - 110 MHz ±1.2%  
Temperatura -32°C - +1000°C ±3%  
Test diodi 3V dc ±10% rdg  
Test continuità <30 Ω

	Campo di misura	Precisione base
Tensione AC/DC	110mV - 600V ±0.8%	- ±2% rdg
Corrente AC/DC	110µA - 10A ±1.5%	- ±2% rdg
Resistenza	110Ω - 40MΩ ±1.2%	- ±2.5% rdg
Capacità	11nF - 40mF ±5%	- ±10% rdg (fino a 11mF)
Frequenza	1100Hz - 110 MHz ±1.2%	- ±1.5% rdg
Temperatura	-32°C - +1000°C ±3%	- ±5% rdg
Test diodi	3V dc ±10% rdg	
Test continuità	<30 Ω	

017600710  
~~€ 878,00~~ € 499,00  
**1760TMC**

**Termocamera ad infrarossi**

- Temperatura da -20 ÷ +600°C.
- Display LCD TFT da 2 pollici 240x320.
- Sensore da 32x32 pixel.
- Frequenza di acquisizione 7Hz.
- Termosensibilità <347mK.
- Acquisizione automatica dei punti caldi e freddi.
- Fotocamera di acquisizione immagini in formato BMP (massimo 100 immagini).
- Emissività regolabile.
- Alimentazione 3 batterie alcaline AAA.
- Interfaccia USB.
- Banda infrarossi 6.5÷14µm.
- Distanza di fusione visibile/infrarosso 0.5; 1; 2 m.
- Funzione allarme, selezionando la temperatura massima e minima accettabili.



IP54  
 CE

*Termocamera compatta per la misurazione della temperatura senza contatto, adatta per applicazioni nei settori edile, meccanica ed impianti elettrici e di riscaldamento.*

**TEMPERATURA  
 DA -20 ÷ +600°C**



003310050  
~~€ 60,00~~ € 35,00  
**331C** **NEW**

**Tagliatubi tascabile a C per rame e leghe leggere**

- Per spazi ridotti
- Regolazione rapida
- Pressione di taglio costante garantita dalla presenza di molla interna

Ø mm	L mm
15÷22	78

003420030  
~~€ 55,00~~ € 31,90  
**342**

**Cesoia a cricchetto per tubi in materiale plastico**

- IPX4
- CE

Ø 0÷42 mm  
 1"5/8

003610014  
~~€ 75,50~~ € 44,00  
**361N** **NEW**

**Giratubi regolabile a leva**

- Utilizzabile con una sola mano
- Autobloccante su dadi e cilindri
- Modello robusto, per applicazioni pesanti

L mm	Ø max "	Ø max mm
350	1" 1/2	49

**363**

**Giratubi modello americano con corpo in lega leggera e ganasce in acciaio forgiato**

	L m	Ø "	Ø mm		€
<b>363 350</b>	350	2" gas	60	003630035	<del>€ 70,00</del> € 40,60
<b>363 450</b>	450	2 1/2" gas	76	003630045	<del>€ 94,00</del> € 54,50
<b>363 600</b>	600	3" gas	90	003630060	<del>€ 159,00</del> € 92,00
<b>363 900</b>	900	5" gas	140	003630090	<del>€ 298,00</del> € 173,00

003870001

**387**

€ 50,00 € 29,00

**NEW**

**Pinza curvatubi per tubi in rame e metalli non ferrosi con matrici intercambiabili 3/16"-1/4"-5/16"-3/8"**

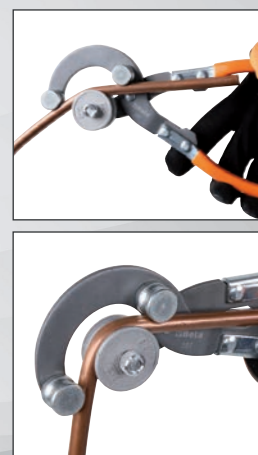

L mm	Ø "
255	3/16"-1/4"-5/16"-3/8"

003980008

**398**

€ 311,00 € 180,00

**NEW**

**Morse a catena da banco verniciate**



L mm	Ø "
250	1/2"÷8"

250 mm  
115 mm  
200 mm

017500100

**1750KG10**

€ 200,50 € 116,00

**Ingrassatore a leva da 10 kg con tubo ad alta pressione da 2 m**

- Dotato di raccordo girevole per non strozzare il tubo.
- Corpo pompante in alluminio pressofuso con valvola di sfiato

3 differenti livelli di pressione impostabili:

- 4 gr a 275 bar
- 7 gr a 206 bar
- 9 gr a 137 bar

Dimensioni fusto:  
Altezza 313 mm  
Diametro interno 220 mm  
Diametro esterno 224 mm



017500500

**1750**

€ 44,50 € 25,80

**Compressori a leva per grasso, 500 cc**



**550 BAR**



Dal 2022 Helvi, specialista storico e autorevole del settore saldatura, collabora con Beta Utensili per sviluppare tecnologie innovative. Nasce così la nuova linea di saldatrici Beta by Helvi caratterizzata da performance eccezionali in linea con i suoi elevati standard qualitativi.

Saldatrici ad inverter facili da utilizzare, ottime caratteristiche di saldatura con tutti i tipi di elettrodi. Dotate di controllo di sovratensione, sovratemperatura e antincollaggio dell'elettrodo. Sono compatte e leggere, ideali per lavori di manutenzione domestica, carpenteria leggera e lavori di manutenzione.

**NEW**



**1860BH**

*Saldatrici ad inverter con uscita corrente continua (DC) per saldature MMA con elettrodi rutili, basici e inox.*

*Funzioni arcforce, hotstart, anti-sticking, protezione termostatica*

**COMPATTE E FACILI DA TRASPORTARE**

Fornita con cavi da 16 mm<sup>2</sup> e martospazzola



018600121  
**1860BH/120A**  
€ 346,00 € 199,00

018600161  
**1860BH/160A**  
€ 446,00 € 259,00

018600201  
**1860BH/200A**  
€ 496,00 € 289,00

Corrente di regolazione	10÷120A	10÷160A	10÷200A
Alimentazione	1x230V	1x230V	1x230V
Fattore di utilizzo (40°C)	25% - 120 A 50% - 80 A 100% - 60 A	25% - 160 A 60% - 100 A 100% - 80 A	25% - 200 A 60% - 130 A 100% - 100 A
Protezione	IP22S	IP22S	IP22S
Elettrodi utilizzabili	Ø 1.6 - 3.2 mm rutilici, basici, inox, ecc.	Ø 1.6 - 4 mm rutilici, basici, inox, ecc.	Ø 1.6 - 4 mm rutilici, basici, inox, ecc.
Dimensioni	290x120x210 mm	290x120x210 mm	290x120x210 mm
Peso	3,5 kg	3,7 kg	3,9 kg





070420001  
**7042LCD**

~~€ 200,00~~ € 115,00

**Maschera LCD ad oscuramento automatico, per saldatura ad elettrodo; MIG/MAG; TIG e plasma. Alimentazione a celle solari e batterie al litio per una durata eccezionale del filtro LCD**

- Area di visuale 98x43 mm
- Tonalità di oscuramento DIN 9-13 con regolazione esterna
- Protezione UV/IR
- Tempo d'oscuramento 1/25000 s
- Tempo di rischiaramento 0.25-1s
- Sensibilità e ritardo dell'oscuramento regolabili
- Accensione e spegnimento automatici
- Funzione di smerigliatura
- Forma ottimizzata per agevolare la respirazione a schermo abbassato



**Saldatrice ad inverter con uscita corrente continua (DC) per saldature ad elettrodo MMA e TIG su acciaio.**

**Funzioni arcforce, STICK/TIG (lift arc), hotstart, anti-sticking, protezione termostatica**

Fornita con cavi da 25 mm<sup>2</sup>



**NEW**



018600179  
**1860BHT/160A**

~~€ 869,00~~ € 499,00

Corrente di regolazione	10÷160A
Alimentazione	1x230V
Fattore di utilizzo (40°C)	60% - 160 A 100% - 130 A
Protezione	IP23S
Elettrodi utilizzabili	Ø 1,6 - 4mm rutilici, basici, inox.
Dimensioni	360x140x230 mm
Peso	3,5 kg

070430001  
**7043**

~~€ 116,00~~ € 65,00

**Maschera LCD ad oscuramento automatico, per saldatura ad elettrodo, MIG/MAG, TIG e plasma. Alimentazione a celle solari**

- Area di visuale 92x43 mm.
- Tonalità di oscuramento DIN 9-13 con regolazione esterna.
- Protezione UV/IR.
- Tempo d'oscuramento 1/1000 s.
- Tempo di rischiaramento 0.1-1.0 s.
- Ritardo dell'oscuramento regolabile.
- Accensione e spegnimento automatici.
- Funzione di smerigliatura.
- Forma ottimizzata per agevolare la respirazione a schermo abbassato.



**NEW**

018600301

**1860M**

€ 89,00 € 51,60

**Morse angolari magnetiche per saldatura con regolazione rapida**

Magneti forti sulle pareti per il bloccaggio immediato dei particolari metallici da saldare.

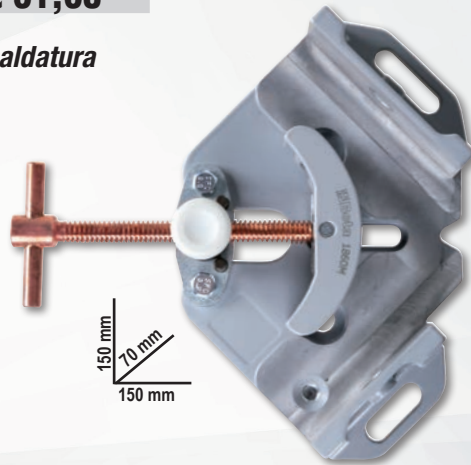
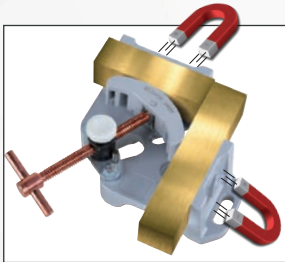

**GANASCIA OSCILLANTE IDEALE PER BLOCCARE PARTICOLARI DI DIFFERENTI DIMENSIONI**



018600255

**1860RG**

€ 57,50 € 33,40

**Squadra magnetica regolabile 30°÷270°**

- Ideale per bloccare particolari tubolari o piatti
- 15 kg di forza magnetica
- Chiave esagonale in dotazione per bloccaggio regolazione angolo
- Perno in dotazione per bloccaggio regolazione a 30°-45°-90°/270°-180°
- Con foro esagonale per facilitare il distacco del magnete dal metallo



018600210

**1860SQ**

€ 87,50 € 50,80

**Squadra magnetica 45°/90°**

- Ideale per bloccare particolari tubolari o piatti
- 25 kg di forza magnetica
- Non necessita batteria, effetto ON/OFF ottenuto con l'inclinazione dei magneti interni
- Pulizia da trucioli agevolata coi magneti in posizione OFF

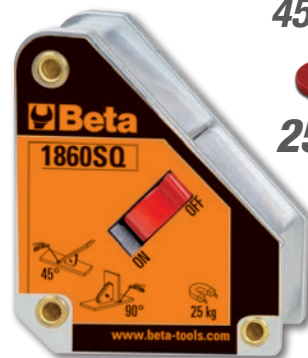

45°/90°

25 kg



018270100

**1827/K**

€ 219,50 € 126,00

**Saldatore a gas con 7 accessori in valigetta con base morbida di polietilene espanso**

- Potenza: da 30 Watt a 125 Watt.
- Temperatura della punta regolabile da 250°C a 500°C.
- Regolatore del flusso di gas.
- Tempo di riscaldamento: 15 secondi dopo l'accensione.
- Il serbatoio contiene gas per 120 minuti di utilizzo continuato.
- Serbatoio trasparente per monitorare il livello di gas.
- Ricaricabile con gas butano.



☎ 018520175  
**1852R1750** € 1550,00 € 889,00



## Riscaldatore ad induzione portatile, in valigetta di plastica

- Riscalda e sblocca bulloni, dadi, mozzi e cuscinetti particolarmente bloccati senza l'utilizzo di fiamme
- Permette di scaldare qualsiasi tipo di metallo ferromagnetico

### Dati tecnici:

- Tensione di ingresso: 230V AC, 50/60 Hz
- Corrente di ingresso: max. 7,5A
- Potenza: max. 1.75 kW

### VANTAGGI

- 1 Risparmio di tempo: riscaldamento veloce e con grande precisione
- 2 Sicurezza anti incendio: non genera fiamme, massima sicurezza per l'operatore
- 3 Praticità: utilizzabile con una sola mano e serpentine facilmente intercambiabili

### CAMPI DI APPLICAZIONE

- Automotive
- Manutenzione industriale
- Industria aeronautica
- Industria navale
- Industria petrolchimica

**MASSIMA  
 SICUREZZA  
 SENZA L'USO  
 DI FIAMME**



Dotazione	
Due serpentine frontali con diametro 19 e 26 mm per sblocco dadi	
Una serpentina piatta per scaldare le superfici	
Una serpentina flessibile lunga 800 mm	



☞ 480x370x130 mm

☎ 016090101  
**1609B** € 329,00 € 189,00

## Pinza crimpatrice meccanica

- Per capicorda in rame non isolati da 10 a 120 mm<sup>2</sup>
- Impugnatura in gomma antiscivolo
- Perno interno con sezione ad "H" per la massima scorrevolezza del punzone
- In acciaio brunito

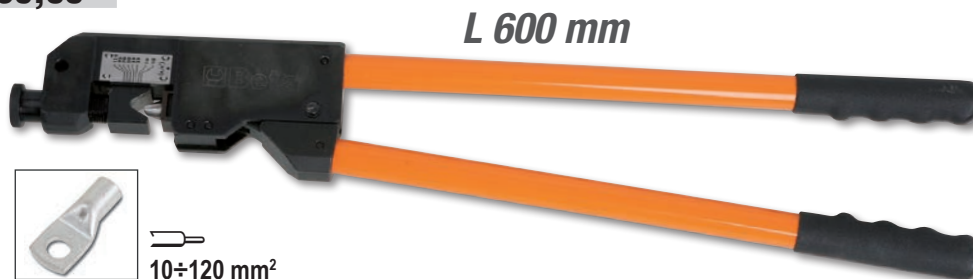

10÷120 mm<sup>2</sup>

**1740B**

## Rivettatrice di potenza compatta

- Rapporto di leva ottimizzato per una maggiore compattezza e praticità d'uso
- Testa regolabile per tirare il rivetto da 2 a 5 movimenti dei bracci



**3 GRIFFE:  
 MIGLIOR PRESA  
 DEL RIVETTO**



**SERBATOIO  
 PORTASTELE**

2,4÷4,8 mm acciaio

☎ 017400280  
**1740B 280**  
 € 77,50 € 44,60

2,4÷6,4 mm acciaio

☎ 017400330  
**1740B 330**  
 € 89,50 € 51,90

☎ 011490010  
**1149F** € 18,30 € 10,60

## Pinza spellafili frontale autoregolabile, con dispositivo di taglio

- Adattamento automatico ai diametri dei conduttori
- Lunghezza della spellatura regolabile
- Regolazione della pressione di taglio isolante
- Dispositivo di taglio integrato



☞ 0,2÷6 mm<sup>2</sup>

017410000 ~~€ 41,00~~ **€ 23,40**  
**1741B**

**Rivettatrice con 4 testine intercambiabili**

- Struttura in lega leggera
- Con chiave di servizio



**L 250 mm**

Ø mm	2,4	3,2	4	4,8/5
Alluminio	•	•	•	•
Acciaio	•	•	•	•
Inox	•	•	•	

017490005 ~~€ 40,00~~ **€ 23,20**  
**1749AC**

**Pistola ad alta spinta per ancoranti chimici e cartucce standard**



230 mm  
 STANDARD Ø 50 mm

018700220 ~~€ 261,00~~ **€ 149,00**  
**1870I**

**Aspiratore 20 litri per solidi e liquidi, bidone in acciaio INOX**

**CARATTERISTICHE TECNICHE**

- Motore by-pass monostadio
- Tensione 220/240 V
- Frequenza 50/60 Hz
- Potenza Max 1200 W
- Portata d'aria l/sec. 58
- Depressione Max 190 mbar
- Capienza Max bidone 20 l in acciaio INOX
- Emissioni acustiche <70 dB(A)
- Lunghezza cavo 5 m

**ACCESSORI IN DOTAZIONE Ø 36 mm**

- 1 tubo corrugato completo di impugnatura ergonomica con sfiato
- 2 tubi rigidi di prolunga
- 1 spazzola multiuso per pavimenti e liquidi
- 1 bocchetta a lancia
- 1 sacco in carta

**RUOTE ANTITRACCIA**

- IPX4 **SISTEMI FILTRANTI**
- 1 cartuccia filtro aria superficiale 1900 cm<sup>2</sup> 12 micron nom.
  - 1 filtro anti-schiuma PPI 45/PPI 30



017410450 ~~€ 48,50~~ **€ 27,50**  
**1741U**

**Rivettatrice ultra compatta con regolazione dello sforzo fornita con 4 testine intercambiabili**



**L 200 mm**



**3 GRIFFE: MIGLIOR PRESA DEL RIVETTO**

Ø mm	2,4	3	3,2	4	4,8
Alluminio	•	•	•	•	•
Acciaio	•	•	•	•	
Inox	•	•	•	•	

017490010 ~~€ 45,00~~ **€ 26,00**  
**1749A**

**Pistola per sigillante modello professionale tubo in alluminio, per cartucce e sacchetti**



## 1833

**Torcia LED ad alta luminosità in robusto alluminio anodizzato**

- Cono luminoso regolabile
- 2 intensità luminose



**500 LUMEN**  
Durata 10.0 h - L 150 mm

018330002  
**1833 S** € 39,00 € 21,50

**700 LUMEN**  
Durata 7.5 h - L 162 mm

018330003  
**1833 M** € 49,00 € 28,30

018330054  
**1833 L/USB** € 119,50 € 69,00

**Torcia LED ricaricabile ad alta luminosità in robusto alluminio anodizzato, fino a 1200 Lumen**

- Cono luminoso regolabile
- 3 intensità luminose
- Durata 3.0 h
- Ricarica con attacco USB-C
- Caricatore non incluso

**L 240 mm**



018380221  
**1838SLIM** € 74,50 € 41,00

**Lampada sottile a 3 LED snodata ricaricabile**

- Base magnetica
- Tempo di ricarica: 2.5 h
- Autonomia: 2-4 h/ spot 3 h

**3 emissioni luminose:**  
• Frontale: 100/200 lumen  
• Posteriore: 180 lumen  
• Spot (testa): 80 lumen



307x29x17 mm

**L 307 mm**



018380400  
**1838AM** € 110,50 € 60,90

**Lampada da ispezione ricaricabile a LED, con doppia emissione luminosa, snodata e orientabile a 180°, con base magnetica e gancio orientabili**

- **2 emissioni luminose:**  
frontale: LED COB, 60-700 lumen, regolabile con potenziometro  
spot (testa): LED SMD, 120 lumen, interruttore ON-OFF
- Con attacco USB-C
- Fornita con caricatore 100-240V / 50-60Hz
- Tempo di ricarica: 4h
- Autonomia: frontale: 2.5-16h spot (testa): 10h
- Indicatore livello di batteria a 3 led
- Snodata e orientabile a 180° (± 90° rispetto all'asse)
- Base magnetica (con magneti al neodimio) orientabile a 90°
- Gancio orientabile alla base

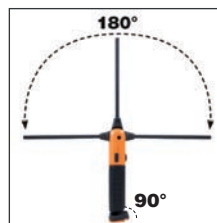

**L 405 mm**



018380300 € 344,00 **€ 187,00**  
**1838FLASH**

**Faretto ricaricabile ultracompatto, studiato per offrire la migliore soluzione possibile in ogni utilizzo**

- LED ad altissima luminosità
- IP65
- Robusto ed affidabile
- Batteria ai polimeri di litio 7,4V 4000 mAh

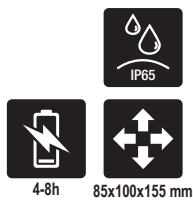

018380010 € 95,50 **€ 52,00**  
**1838COB**

**Lampada ricaricabile compatta con LED ad altissima luminosità**

- Batteria ai polimeri di litio
- Corpo compatto in gomma antiscivolo
- Gancio orientabile
- Base magnetica orientabile a 180 gradi
- Con caricatore 100-240Vac / 50-60Hz
- 100 / 200 lumen - Spot 75 lumen
- Autonomia: 6 h / 3 h
- IP65



**1837C**

**Faretto ricaricabile a LED da cantiere**

- 3 intensità luminose
- Carica batterie: input: 100-240V AC - 50/60Hz; output: 15V 1.5A
- Tempo di ricarica: 4 ore
- Indicatore di carica a 3 LED
- Orientabile a 180°
- IP65
- IK07



220x225x70 mm **500/1000/2100 lumen**

018370210 € 194,00 **€ 113,00**  
**1837C/2100**

266x236,6x59 mm **1100/2100/4300 lumen**

018370430 € 285,00 **€ 165,00**  
**1837C/4300**

018380111 € 168,50 **€ 92,40**  
**1838/11LED**

**Lampada ricaricabile con LED ad altissima luminosità batteria ai polimeri di litio**

- Corpo compatto in gomma antiscivolo
- Con stazione di ricarica 110-230Vac/50-60Hz



018360051 € 73,50 **€ 43,00**  
**1836AW**

**Lampada da testa a LED con ricarica wireless, con doppia emissione luminosa**

- 2 emissioni luminose:
  - principale: 3 intensità luminose LED COB 30 - 200 - 400 lumen
  - spot: LED COB, 400 lumen
- Batteria ricaricabile: Li-Ion 3.7 V, 1500 mAh, 5.55 Wh
- 2 modalità di ricarica:
  - base wireless 1839BRW
  - alimentatore con attacco USB-C
- Cavo USB-C incluso
- Tempo di ricarica: 2.5h
- Autonomia:
  - principale: 4-18h spot: 4h
- IP 65
- IK 07





## WIRELESS RECHARGEABLE

018380080

**1838POCKET**

€ 69,50 € 40,00

**NEW**



**Faretto tascabile snodato, a LED, orientabile, con doppio fascio luminoso, ricaricabile con ricarica wireless**

- Batteria ricaricabile 3.7V 2600mAh Li-ion
- 2 modalità di ricarica:
  - base wireless 1839BRW
  - alimentatore con attacco USB-C
- Tempo di ricarica:
  - 4.5 h con base ricarica wireless
  - 4 h con alimentatore
- Autonomia:
  - luce principale: 3-9 h
  - luce spot: 4.5 h
- Indicatore livello di batteria a 3 led
- Orientabile a 210°
- Corpo in gomma antiscivolo
- Base magnetica
- IP65
- IK07
- Cavo USB-C incluso



- Doppia emissione luminosa:
  - luce principale: LED COB, 3 intensità luminose: 160 - 400 - 800 Lumen
  - luce spot: LED SMD, 250 lumen
- Angolo illuminante:
  - luce principale: 160°
  - luce spot: 18°

 Front: 160/400/800 lumen Spot: 250 lumen	 Front: COB LED Spot: SMD LED
 4 h	 Wireless: 4.5h
 3-9h Spot: 4.5h	 3.7V 2600mAh Li-ion
 98x82x39 mm	 IP65
 -10°C + 40°C	

018380142

**1838SW**

€ 99,00 € 57,00

**NEW**



**Lampada snodata ricaricabile a LED con ricarica wireless**

- Batteria ricaricabile 3.6V 3.350mAh Li-ion
- 2 modalità di ricarica:
  - base wireless 1839BRW
  - alimentatore con attacco USB-C
- Tempo di ricarica:
  - 6.5h con base ricarica wireless
  - 4.5h con alimentatore
- Autonomia:
  - frontale: 3-5h
  - spot (testa): 7h
- Indicatore livello di batteria a 3 led
- Base orientabile a 180°
- Corpo in gomma antiscivolo
- Doppio gancio orientabile
- Magneti su base e retro
- IP65
- IK07



- Doppia emissione luminosa:
  - frontale: LED COB, 3 intensità luminose: 250 - 500 - 1000 Lumen
  - spot (testa): LED SMD, 200 lumen

 Front: 250/500/1000 lumen Spot: 200 lumen	 Front: COB LED Spot: SMD LED
 4.5 h	 Wireless: 6.5h
 3-5h Spot: 7h	 3.6V 3.350mAh Li-ion
 260x53x40 mm	 IP65
 -10°C + 40°C	

018390002

**1839BRW**

€ 93,50 € 54,00

**NEW**



**Base di ricarica wireless, compatibile con lampade 1838POCKET, 1838SW, 1836AW**

- Due posizioni di ricarica, con attacco magnetico, utilizzabili contemporaneamente
- Con supporto estraibile per ricarica wireless telefono cellulare
- Led per indicare lo stato di ricarica
- Max input 10W x2
- Input: AC 100-240V 50/60Hz
- Output: DC 12V 1.5A / DC 9V 2A / DC 5V 3A
- Attacco USB-C
- Cavo QC3.0 USB-C (Fast charger)
- Caricatore QC3.0 USB-C (Fast charger)
- IP20
- IK07



- Appendibile a parete tramite: 3 forti magneti sul retro 2 fori per viti

 Input 10W x2	 QC 3.0 USB-C
 101x190x28 mm	 IP20



☎ 018380270  
**1838E** € 188,50 **€ 109,00**

**Lampada sottocofano ricaricabile a LED**

- 3 intensità luminose: 500/1000/2000 lumen
- Orientabile a 360°
- Lunghezza variabile: 116 ÷ 188 cm
- Corpo in alluminio
- Ganci in gomma antiscivolo
- Ricarica con attacco USB-C
- Fornita con caricabatterie input: 100-240V ~ 50/60Hz output: DC 5V - 2000 mA
- Autonomia: 3-9 h
- Batteria inclusa



**2 modalità di ricarica:**  
 - ricarica tramite presa USB della lampada  
 - ricarica tramite presa USB della batteria interna

☎ 018380271  
**1838E-BT** € 53,00 **€ 30,90**

**Batteria ricaricabile con attacco USB-C per lampada sottocofano 1838E**

- Li-Ion 3,6V
- DC 5V - 2000 mA

**La gamma di avvolgitori**

progettata e sviluppata da Beta, offre un programma ampio e completo, atto a soddisfare le esigenze di tutti i professionisti. Molla ad alta resistenza, che assicura una estrema durata nel tempo e la massima fluidità di utilizzo.

Scocche realizzate in polipropilene ad alto spessore per una elevata resistenza agli urti. Dispositivo a cremagliera, che permette di bloccare il riavvolgimento automatico del cavo, facilmente disinseribile per permettere di lavorare in trazione continua.

Tutti gli avvolgitori sono forniti di una staffa orientabile di 180° per il fissaggio a muro e di una seconda staffa per l'aggancio/sgancio rapido al supporto a parete.

- Lunghezza cavo fuori scocca 1 m
- Cremagliera disinseribile per cavo sempre in trazione
- 15 m di cavo arrotolato



☎ 018420821  
**1842 15-H05/LED**  
 € 353,00 **€ 204,00**

**Avvolgitore automatico completo di lampada a LED, 100-240Vac**

- Con trasformatore di sicurezza 230/12V
- Cavo H05VV-F 2x1,0 mm<sup>2</sup>

☎ 018440315  
**1844 15-H05**  
 € 238,00 **€ 133,00**

**Avvolgitore automatico con cavo 3Gx1,5 mm<sup>2</sup>**

- Cavo 3Gx1,5 mm<sup>2</sup>
- Con protettore termico
- Potenza max. arrotolata 1500W (230V-20°C)
- Potenza max. srotolata 2500W (230V-20°C)

☎ 018440316  
**1844 15-H05/SCK**  
 € 248,00 **€ 139,00**

**Avvolgitore automatico con cavo 3Gx1,5 mm<sup>2</sup> con presa e spina SCHUKO**

- Cavo 3Gx1,5 mm<sup>2</sup>
- Con protettore termico
- Potenza max. arrotolata 1500W (230V-20°C)
- Potenza max. srotolata 2500W (230V-20°C)

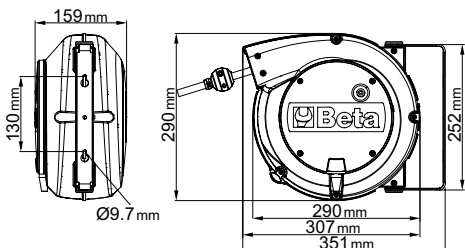



012730851  
**1273MQ/D6** € 72,00 → € 42,00

### Serie di 6 giravite isolati

1274MQ ● 3x100-4x100-5,5x125 mm  
 1272MQ ⊕ PH0x60-PH1x80-PH2x100 mm



EN 60900

**1000 V**

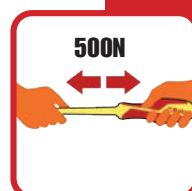
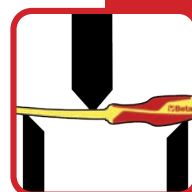

012730606  
**1273MQF/D6** € 92,50 → € 53,30

### Serie di 6 giravite isolati

1274MQ/F ● 0.5x3,5x100 - 0.8x4,5x100 -  
 1x5,5x125 - 1.2x6,5x150 mm  
 1272MQ/F ⊕ PH1x4.5x80- PH2x6x100 mm



EN 60900

011690143  
**1169MQ/D2** € 104,50 → € 60,20

### Assortimento di 1 pinza universale isolata e 1 tronchese isolato

EN 60900



1082MQ 160 mm

1150MQ 180 mm

009140054  
**914MQ-A/S4** € 63,50 → € 36,80

### Serie 4 chiavi a bussola esagonali, con attacco quadro femmina 3/8"

per montaggio e smontaggio di batterie per auto ibride o elettriche



EN 60900

Utilizzare solo con chiavi dinamometriche

mm	coppia max (Nm)
8	6
10	9
13	20
17	30

011280101  
**1128MQ** € 52,00 → € 30,20

### Forbici per elettricisti lame in acciaio inossidabile con microdentatura



IEC 60900



017600025 ~~€ 859,00~~ **€ 499,00**  
**1760/OHM**

**Multimetro/megaohmetro per test isolamento ad alta tensione. Lettura a valore efficace TRUE RMS**



CE  
 CAT. IV 600V  
 CAT. III 1000V

	Campo di misura	Precisione base
Tensione AC/DC:	50mV - 1000V	±0.06% - ±0.1% rdg
Corrente AC/DC:	0.01µA - 10A	±0.5% - ±1% rdg
Resistenza :	0.01Ω - 50MΩ	±0.2% - ±2% rdg
Meg OHM:	0.01 - 5000MΩ	±4% rdg. max current 1mA
Capacità:	5nF - 10mF	±1.5% - ±3% rdg
Frequenza:	50Hz - 100 MHz	±0.02% - ±0.1% rdg
Temperatura:	-50°C - +1350°C	±0.5% rdg
Test diodi:	3V dc	
Test continuità:	<30 Ω	

020010154 ~~€ 353,00~~ **€ 206,00**  
**2001/BZ24 MQ**

**Valigetta pieghevole con assortimento di 24 utensili per elettricisti**



380x290x60 mm



N. pezzi/Descrizione	Beta N.
1 forbici per elettricisti lame dritte	1128BMX
1 pinza universale 1000V = 180 mm	1150MQ
5 chiavi combinate 8-10-13-17-19 mm	42
3 giravite lama parallela 1000V ● 3x100 - 4x100 - 5,5x125 mm	1274MQ
3 giravite Phillips® 1000V ● PH0x60 - PH1x80 - PH2x100 mm	1272MQ
9 chiavi maschio esagonale piegate con estremità sferica ○ 1,5-2-2,5-3-4-5-6-8-10 mm	96BP/SC9
1 giravite cercafase ●	1253
1 tronchesi a taglienti diagonali 1000V < 160 mm	1082MQ

021150332 ~~€ 1.240,00~~ **€ 699,00**  
**2115PL-MQ32**

**Assortimento di 32 utensili isolati per auto ibride, in cestello plastico con termoformato morbido**



1000 V

N. pezzi/Descrizione	Beta N.
1 cricchetto reversibile 1/2"	920MQ/55A
2 chiavi poligonali semplici 10-12 mm	89MQ
1 portainseri magnetico isolato 1/4"	850MQ
10 inserti con portainseri magnetico ○ T7-T8-T9-T10-T15-T20-T25-T27-T30-T40	860TX/A10
7 chiavi a bussola esagonali ○ 8-10-12-13-14-17-19 mm	920MQ/A
1 prolunga quadro maschio e femmina 1/2" 125mm	920MQ/21
1 prolunga quadro maschio e femmina 1/2" 250mm	920MQ/22
1 pinze regolabili a cerniera chiusa 250mm	1048MQ
1 pinza universale 1000V = 180mm	1150MQ
1 pinze a becchi piatti lunghissimi piegati = 160mm	1164MQ
2 giravite Phillips® 1000V ● 4.5X80-6X100mm	1272MQ
3 giravite lama parallela 1000V ● 3X100-4X100-5.5X125	1274MQ
1 guanti isolanti, in lattice G2	1995MQ/G2
1 cestello modello lungo in materiale plastico	CP15L

059880400 ~~€ 2.950,00~~ **€ 1.699,00** +

**Assortimento di 66 utensili isolati 1000V in vassoio morbido in EVA**



N. pezzi/Descrizione	Beta N.	TR
12 chiavi a forchetta 1000V 7-8-10-11-12-13-14-15-16-17-19-22 mm	52MQ	M49
12 chiavi poligonali semplici 7-8-10-11-12-13-14-15-16-17-19-22 mm	89MQ	M49
4 chiavi a bussola maschio esagonale ○ 4-5-6-8 mm	910MQ/PE	M108
11 chiavi a bussola poligonali ○ 7-8-10-11-12-13-14-15-16-17-19 mm	910MQ/B	M108
6 chiavi a bussola maschio per viti con impronta Torx® ● T15-T20-T25-T27-T30-T40	910MQ/TX	M108
2 chiavi a bussola maschio a profilo XZN® ○ 8-10 mm	910MQ/XZN	M108
1 prolunga quadro maschio e femmina 3/8" 125 mm	910MQ/21	M108
1 prolunga quadro maschio e femmina 3/8" 250 mm	910MQ/22	M108
1 quadro maschio 3/8", a T	910MQ/T	M108
1 cricchetto reversibile con attacco quadro maschio 3/8"	910MQ/55	M108
1 forbici per elettricisti	1128MQ	M161
1 pinze regolabili a cerniera chiusa 250 mm	1048MQ	M161
1 tronchesi a taglienti diagonali 1000V < 160 mm	1082MQ	M161
1 pinza universale 1000V = 180 mm	1150MQ	M161
1 pinze a becchi piatti lunghissimi diritti = 160 mm	1162MQ	M161
1 pinze a becchi piatti lunghissimi piegati = 160 mm	1164MQ	M161
4 giravite Phillips® 1000V ● PH0x60 - PH1x80 - PH2x100 - PH3x150 mm	1272MQ	M161
4 giravite lama parallela 1000V ● 2,5x75 - 3x100 - 4x100 - 5,5x125 mm	1274MQ	M161
1 coltello spellacavi isolato	1777MQ/U	M161

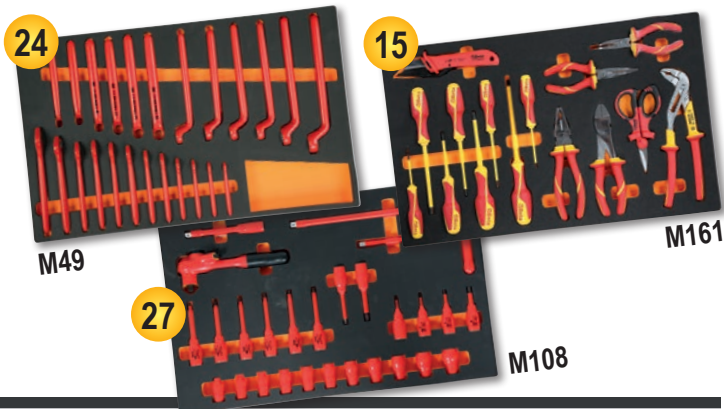

1778MT



**L'utensile multifunzione BETA**

si distingue dagli articoli simili presenti in commercio per caratteristiche che denotano la sua origine BETA: pinza di qualità incomparabile, utilizzo di materiali ricercati ed elevato contenuto tecnologico. La presenza di 11 inserti, aventi le geometrie più presenti sul mercato, rende questo articolo ideale per ogni ambiente e condizione di lavoro, dal campeggio alla nautica, dalla caccia al fai da te.

**COMPATTO E VERSATILE!**

9 utensili per un totale di 22 funzioni:

- Pinza universale
- Lama grande
- Lama ondulata
- Seghetto
- Lima
- Apriscatole/Apribottiglie
- Forbici
- Portainseri
- Giravite per viti con impronta Phillips®



11 bits + bussola + pinzetta



Righello 100 mm / 4 pollici

**ADATTO AD OGNI SITUAZIONE!**



Estrazione accessori facilitata



Pulsanti sblocco utensili

**PROGETTATO PER OGNI NECESSITÀ!**



**NEW**

017780055

**1778MT**

€ 105,00

€ 59,50

Utensili multifunzione completi di inserti e fodero



011030090

**1103 950**

€ 161,00

€ 93,00

**NEW**

Troncabulloni a testa piatta per tondini, bulloni e reti elettrosaldate per cemento

- Capacità di taglio:
- Ømax = 12 mm
  - Ømax (HRC 48)= 6 mm

Manici a leva con angolazione ergonomica per lavorare con minima fatica

L 950 mm



011280090  
**1128FX** € 34,50 **€ 19,50**

**Forbici per elettricisti lame dritte in acciaio inossidabile con microdentatura, gola tranciacavo e crimpatore per terminali a tubetto**

- Custodia agganciabile alla cintura
- Impugnatura bimateriale
- Perno anti-allentamento



011280088  
**1128BAX** € 35,50 **€ 19,90**

**Forbici per elettricisti a doppio effetto, con profili a fresa in acciaio inossidabile rivestito in DLC**

- Alta durezza superficiale delle lame (resistenza all'abrasione e mantenimento dell'affilatura nel tempo)
- Basso coefficiente di attrito (scorrevolezza e potenza di taglio)
- Fornite con custodia plastica snodata

**+DUREZZA  
 -COEFFICIENTE  
 D'ATTRITO**



**Profilo e fresa:**  
 studiate per allargare  
 fori su plastica da 13 a 25 mm



017260050  
**1726BM** € 48,50 **€ 27,80**

**Seghetto con sistema di tensionamento della lama a sgancio rapido**

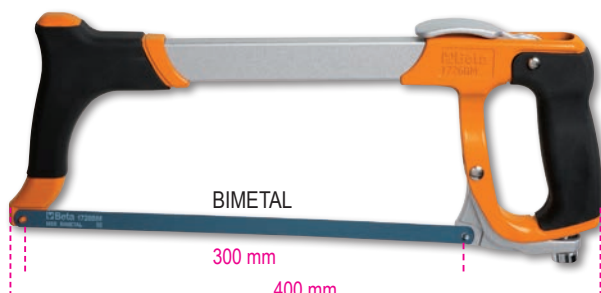

017780065  
**1778AN** € 34,00 **€ 19,90**

**Coltello a serramanico lama in acciaio inossidabile**

- Impugnatura leggera in alluminio anodizzato
- Fornito con astuccio



017780080  
**1778SOS** € 35,00 **€ 19,50**

**Coltello soccorso auto con funzione martello frangicristallo e tagliacinture di sicurezza, in astuccio**

- Con clip e custodia in tessuto con passacintura
- Impugnatura in alluminio anodizzato
- Blocco lama di sicurezza



017720040  
**1772M** € 19,80 **€ 11,60**

**Cutter a lama retrattile di sicurezza fornito con 4 lame**

- Lama con rientro automatico a molla
- Corpo robusto in lega pressofusa
- Levapunti integrato nel manico



**PROFONDITÀ DI  
 TAGLIO REGOLABILE Ø÷25 mm**

017710000  
**1771** € 9,95 **€ 5,80**

**Cutter lama a spezzare 18 mm fornito con 3 lame di ricambio**



097100040 **LUBRIBETA UNIVERSAL**  
**9710**  
~~€ 9,05~~ € 5,90

**Sbloccante lubrificante multiuso 7 funzioni**

- Sbloccante;
- Lubrificante;
- Detergente;
- Protettivo antiruggine;
- Disossidante per contatti elettrici;
- Idrorepellente;
- Anticongelante



097200040 **MULTI GREASE**  
**9720**  
~~€ 7,55~~ € 4,90

**Grasso lubrificante spray multiuso**

- Particolarmente indicato per la lubrificazione di catene, ingranaggi e parti metalliche in movimento, ma anche cerniere, serrature e cardini.
- Resiste agli attriti e agli agenti atmosferici.
- Molto resistente a temperature elevate (fino a 210°C).
- Altamente adesivo.
- Non cola.



097290040 **SILIC SPRAY**  
**9729**  
~~€ 6,60~~ € 4,40

**Silicone spray**

- Distaccante, lubrificante silconico.
- Adatto per la lubrificazione dei parti in plastica, gomma e metalli.
- Protegge dalla corrosione.
- Distaccante e antiadesivo per stampaggio di materie plastiche e gomma.
- Antistatico per piani di lavoro.
- Idrorepellente, protegge da umidità e corrosione di agenti atmosferici.
- Protettivo per circuiti elettrici.
- Lucidante per legno, plastica e gomma.
- Non contiene solventi.



097520040 **ZINC 98%**  
**9752**  
~~€ 8,20~~ € 5,40

**Zinco chiaro**

- Con elevato potere coprente, è ideale per zincare parti in ferro, ritocchi di saldatura, dadi, bulloni e parti sottoposte al deterioramento di agenti atmosferici.
- Particolarmente resistente a ossidazione e abrasione.
- Fortemente adesivo, crea un film elastico di colore molto chiaro, simile alla zincatura a caldo.
- Può essere sovra-verniciato.
- Ideale anche come protettivo finale.
- Non cola.



097550040 **WELDING SPRAY**  
**9755**  
~~€ 7,45~~ € 4,90

**Antiadesivo per saldatura**

- Evita l'adesione di scorie
- Facilita e velocizza l'operazione di saldatura
- Utilizzare sia su parti da saldare e come protettive per gli ugelli delle torce di saldatura
- Consente lavorazioni successive come verniciatura, zincatura e cromatura
- Facile da asportare
- Non produce fumi
- Non contiene clorurati



098410020 **RED SEAL**  
**9841R**  
~~€ 25,50~~ € 13,40

**Sigillante silconico rosso a reticolazione acetica,**

resistente ad alte temperature, con pratico erogatore a pressione (pressure pack)

Ideale per porte di forni, piastre, sistemi di riscaldamento, scarichi, termostati, pompe, tubi di riscaldamento, parti motore non soggette ad alte pressioni e tutte le applicazioni dove è necessaria una resistenza alle alte temperature.



**9802M**



**Frenafiletta media resistenza per accoppiamenti metallici filettati**

Permette lo smontaggio con l'uso di utensili manuali.



**9803H**



**Frenafiletta alta resistenza per accoppiamenti metallici filettati**

Non consente lo smontaggio con utensili manuali.



	€	€
20 ml 098020002 <del>€ 11,40</del>		€ 6,90
50 ml 098020005 <del>€ 17,40</del>		€ 10,60

	€	€
20 ml 098030002 <del>€ 11,40</del>		€ 6,90
50 ml 098030005 <del>€ 17,40</del>		€ 10,60

**Colla istantanea**

A base di cianoacrilato etilico. Consente l'adesione di una vasta gamma di materiali come metallo, plastiche, cuoio, legno ed altri svariati tipi di substrato anche in combinazione tra loro.



	€	€
9851 20 gr 098510002 <del>€ 10,80</del>		€ 8,90
9851 T5 5 gr 098510500 <del>€ 5,55</del>		€ 4,00

098410120 **BLACK SEAL**  
**9841N**  
~~€ 27,00~~ € 14,50

**Sigillante silconico nero a reticolazione acetica,**

resistente ad alte temperature, con pratico erogatore a pressione (pressure pack)

Ideale per coppe olio, pompe olio, carter, scatole cambio, parti motore non soggette ad alte pressioni e applicazioni che necessitano di resistenza ad alte temperature.



**RESISTE FINO A 240°C**



Una gamma completa di abrasivi rigidi e flessibili, composta da più di 500 referenze prodotte interamente in Italia. Nata e sviluppata per soddisfare ogni esigenza industriale e professionale di taglio o asportazione di materiale. Con il progetto Beta Abrasives, Beta Utensili afferma la sua volontà di offrire una gamma di prodotti completa e un servizio tecnico assoluto ai professionisti del mercato, garantito dalle competenze produttive apportate da AbraBeta ed ELPA.

## 11001

### Dischi abrasivi da taglio per acciaio

Esecuzione a centro depresso

A30S



Ø mm	S mm	F mm	REF.	€
115	3,2	22,23	110010118	<del>€ 1,70</del> € 1,30
230	3,2	22,23	110010233	<del>€ 3,90</del> € 3,40

## 11011

### Dischi abrasivi da sbavo per acciaio

Esecuzione a centro depresso

A24N



Ø mm	S mm	F mm	REF.	€
115	6,5	22,23	110110115	<del>€ 2,30</del> € 1,90

## 11045-11049

### Dischi abrasivi da taglio per acciaio e inox

Esecuzione di spessore sottile e a centro piano

PREMIUM LINE



	Ø mm	S mm	F mm	REF.	€
11045	A46Q	115	1,0	22,23	110450010 <del>€ 1,70</del> € 1,20
11045	A46Q	115	1,6	22,23	110450016 <del>€ 1,70</del> € 1,20
11049	A36Q	230	2,0	22,23	110490019 <del>€ 3,50</del> € 2,50

## 11034-11038

### Dischi abrasivi da taglio per acciaio e inox

Esecuzione di spessore sottile e a centro piano

Dischi ad elevatissime prestazioni. Utilizzabili su acciai inossidabili, acciai legati ed acciai trattati e non. Si consiglia l'uso di elettrotensili potenti.

A46U



	Ø mm	S mm	F mm	REF.	€
11034	115	1,0	22,23	110340022 <del>€ 2,20</del> € 1,90	
11034	115	1,6	22,23	110340062 <del>€ 2,20</del> € 1,90	
11038	230	2,0	22,23	110380022 <del>€ 4,50</del> € 3,40	

## 11202A

Dischi lamellari con tela abrasiva allo zirconio  
supporto in plastica e lamella doppia



PREMIUM  
LINE

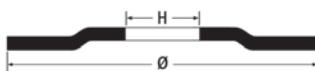

P	Ø mm	F mm		€
40	115	22,23	112020004	<del>€ 2,80</del> € 1,90
60	115	22,23	112020006	<del>€ 2,80</del> € 1,90
80	115	22,23	112020008	<del>€ 2,80</del> € 1,90
120	115	22,23	112020012	<del>€ 2,80</del> € 1,90

## 11214A

Dischi lamellari con tela abrasiva allo zirconio  
supporto in plastica e lamella doppia

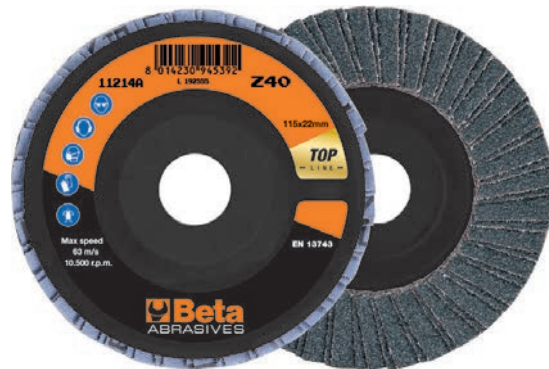

TOP  
LINE

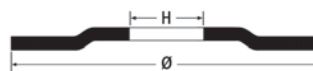

P	Ø mm	F mm		€
40	115	22,23	112140004	<del>€ 3,50</del> € 2,40
60	115	22,23	112140006	<del>€ 3,50</del> € 2,40
80	115	22,23	112140008	<del>€ 3,50</del> € 2,40
120	115	22,23	112140012	<del>€ 3,50</del> € 2,40

## 11204A

Dischi lamellari con tela abrasiva allo zirconio  
supporto in fibra di vetro e lamella singola



PREMIUM  
LINE

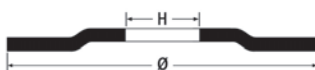

P	Ø mm	F mm		€
40	115	22,23	112040004	<del>€ 2,80</del> € 1,90
60	115	22,23	112040006	<del>€ 2,80</del> € 1,90
80	115	22,23	112040008	<del>€ 2,80</del> € 1,90
120	115	22,23	112040012	<del>€ 2,80</del> € 1,90

## 11216A

Dischi lamellari con tela abrasiva allo zirconio  
supporto in fibra di vetro e lamella singola



TOP  
LINE

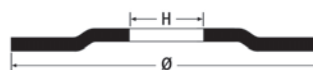

P	Ø mm	F mm		€
40	115	22,23	112160004	<del>€ 3,50</del> € 2,40
60	115	22,23	112160006	<del>€ 3,50</del> € 2,40
80	115	22,23	112160008	<del>€ 3,50</del> € 2,40
120	115	22,23	112160012	<del>€ 3,50</del> € 2,40

## La gamma di smerigliatrici angolari a marchio Beta

**Potenza, Affidabilità e Durata nel tempo** sono i 3 punti cardine su cui si basa la nuova gamma, senza tralasciare la massima sicurezza e facilità di utilizzo per il professionista.

- **Massime prestazioni:**
  - Potente motore resinato resistente all'usura e di lunga durata
  - Feritoie di ventilazione per un raffreddamento ottimale, protette contro l'infiltrazione della polvere
- **Massima sicurezza per l'operatore:**
  - Dispositivo blocco albero per una rapida sostituzione dei dischi
  - Protezione contro il riavvio accidentale
  - Avviamento graduale con limitazione dello spunto alla partenza
- **Massimo comfort e maneggevolezza:**
  - Impugnatura ergonomica antiscivolo per una presa più salda
  - Testa ribassata per operare in spazi ristretti
- **Ben 4 metri di lunghezza cavo antigroviglio** per una comoda autonomia di movimento
- Impugnatura supplementare posizionabile su entrambi i lati
- Interruttore di accensione a slitta con blocco
- Feritoie di ventilazione
- Chiave di servizio inclusa

Disponibili per i diametri disco mm 115/125/230, con una potenza nominale assorbita da 750 a 2.400 Watt.



☎ 019560011  
**1956 115-750W** ~~€ 77,50~~ € 49,90

### Smerigliatrice angolare per dischi Ø 115 mm

Ideale per lavori di taglio, rettifica e sgrossatura  
**Potente motore da 750 W**

- Impugnatura ergonomica antiscivolo per maggiore comfort e sicurezza
- Testa ribassata per operare in spazi ristretti
- Estremamente leggera, **SOLO 1,8 KG DI PESO**
- Copri disco con sistema "tool-less" (sgancio rapido)
- Impugnatura supplementare, posizionabile su entrambi i lati



4 m

**750W**

Dati tecnici

- Potenza assorbita: 750 W
- Tensione: 220-240 V / 50 Hz
- Diametro disco (non incluso): 115 mm
- Velocità libera: 11.000 giri/min
- Filetto albero portautensile: M14
- Lunghezza del cavo antigroviglio: 4 m
- Peso: 1,8 kg

☎ 019560125  
**1956 125-1400W** ~~€ 150,50~~ € 99,90

### Smerigliatrice angolare per dischi Ø 125 mm

Ideale per lavori di taglio, rettifica e sgrossatura  
**Potente motore da 1400 W - Velocità variabile**

- Impugnatura ergonomica antiscivolo per maggiore comfort e sicurezza
- Testa ribassata per operare in spazi ristretti
- Copri disco con sistema "tool-less" (sgancio rapido)
- Impugnatura supplementare **ANTIVIBRAZIONE**, posizionabile su entrambi i lati

VELOCITÀ  
VARIABILE



4 m

**1400W**

Dati tecnici

- Potenza assorbita: 1400 W
- Tensione: 220-240 V / 50 Hz
- Diametro disco (non incluso): 125/115 mm
- Velocità libera: 3.000 - 10.000 giri/min
- Filetto albero portautensile: M14
- Lunghezza del cavo antigroviglio: 4 m
- Peso: 2,5 kg

☎ 019560230  
**1956 230-2400W** ~~€ 203,00~~ € 129,90

### Smerigliatrice angolare per dischi Ø 230 mm

Ideale per lavori complessi di troncatura, smerigliatura e limatura

**Potente motore da 2400 W**

- Impugnatura ergonomica antiscivolo per maggiore comfort e sicurezza
- **FUNZIONE SOFT START** per un avviamento lento e limitazione dello spunto alla partenza
- Impugnatura supplementare **ANTIVIBRAZIONE**
- Copri disco con sistema di chiusura a vite



4 m

**2400W**

Dati tecnici

- Potenza assorbita: 2400 W
- Tensione: 220-240 V / 50 Hz
- Diametro disco (non incluso): 230 mm
- Velocità libera: 6.500 giri/min
- Filetto albero portautensile: M14
- Lunghezza del cavo antigroviglio: 4 m
- Peso: 5,8 kg



018980004  
**1898/K40** € 4.790,00 € 2.690,00

**NESSUN SMALTIMENTO  
 DI LIQUIDI!**



**Vasca manuale per la pulizia di pezzi meccanici a ricircolo con liquido riscaldato e batteri**

- Permette l'eliminazione dei costi di smaltimento per solventi o idrocarburi.
- Utilizzando il detergente ecologico Beta a base di enzimi e batteri permette la rimozione e lo smaltimento dei vari residui oleosi presenti sui pezzi meccanici.
- La funzione enzimatica aiuta a scindere la parte oleosa dalla parte solida di sporco mentre i batteri trasformano la stessa in anidride carbonica e acqua rigenerando costantemente il detergente.

**DOTATA DI:**

- Spazzola a setole lunghe e tubazione di collegamento.
- Predisposizione per utilizzo destrorso e sinistrorso.
- Griglia forata in acciaio inox.
- Ruote con freno.
- Scheda con display per visualizzazione temperatura di funzionamento ed avviso livello troppo basso.

**INCLUDE:**

- N° 2 taniche di liquido detergente ecocompatibile da 20 litri e n° 2 confezioni di batteri.



**EFFICACE  
 ED ECOLOGICA**

Portata massima pompa	10 litri/minuto
Capacità serbatoio	40 litri
Temperatura di funzionamento	+5°C ÷ +40°C
Peso	50 kg a vuoto
Dimensioni interne vasca	710x370x200 mm

**ATTENZIONE:**

Paesi in cui è possibile distribuire il prodotto 1898/K40 sono: Austria, Belgio, Francia, Italia, Paesi Bassi, Polonia, Portogallo, Regno Unito, Spagna, Ungheria.

**1895**



**Vasca di lavaggio ad ultrasuoni con funzione speciale di degassificazione**

- Attraverso il riscaldamento del liquido e con l'azione degli ultrasuoni permette di pulire efficacemente parti di ricambio e pezzi metallici in genere (iniettori, carburatori, valvole, ecc...)
- Display digitale con regolazione della temperatura e del tempo di lavaggio
- Doppia funzione lavaggio: "soft" e "normal"
- Per una pulizia generale è sufficiente usare acqua ad una temperatura di 50/60°C
- Per una pulizia più accurata aggiungere soluzioni detergenti non schiumogene specifiche per vasche ad ultrasuoni
- La funzione degassificazione accelera la liberazione d'aria in tutto il volume della vasca aumentando l'efficacia degli ultrasuoni



**1895 6      1895 13      1895 27**

Capacità vasca	6 litri	13 litri	27 litri
Rubinetto di scarico	✓	✓	✓
Potenza	150 Watt	300 Watt	500 Watt
Potenza di riscaldamento	300 Watt	400 Watt	500 Watt
Regolazione temperatura	0÷80°C	0÷80°C	0÷80°C
Regolazione tempo di lavaggio	0-99 minuti	0-99 minuti	0-99 minuti
Frequenza	40 kHz	40 kHz	40 kHz
Alimentazione	220/230V	220/230V	220/230V
Dimensioni	330x180x310 mm	350x325x320 mm	530x330x380 mm
Dimensioni serbatoio	300x155x150 mm	325x235x145 mm	500x300x200 mm

018950060  
**1895 6** € 749,00 € 434,00

**6 Litri**

018950130  
**1895 13** € 1.161,00 € 673,00

**13 Litri**

018950270  
**1895 27** € 1.615,00 € 937,00

**27 Litri**

014980108  
**1498/8A** € 233,50 € 125,00

**Caricabatterie elettronico**

- Protezione di inversione di polarità, corto circuito
- Display digitale retroilluminato
- Gancio di fissaggio reclinabile
- Funzione recupero batterie scariche
- Funzione alimentatore 13,8V-5A



IP65  
 Wet, Gel Dry, Agm



Tensione di alimentazione	220V-240V
Frequenza	50-60 Hz
Corrente nominale (Min-Max)	2-8 Amp
Tensione della batteria	12V
Capacità batteria	5Ah-160Ah
Grado di protezione	IP65
Tipo di batteria	Wet-Gel-Dry-AGM

**8A**

**Caricabatterie elettronico 12-24V multifunzione**

- Display grafico retroilluminato
- Carica e mantenimento
- Protezione contro inversione polarità, corto circuito
- 9 fasi di ricarica
- Floating system
- Funzione recupero batterie
- Porta pinze
- Gancio di fissaggio reclinabile
- Inclusi accessori: cavo con pinza, cavo con occhielli



**16A**



Wet, Gel Dry, Agm  
 LiFePo4 LITHIUM



**25A**

**NEW**

014980125  
**1498/25A** € 578,00 € 309,00

- Corrente massima di carica 25A continui
- Funzione SHOW ROOM (13,8V - 21A)
- Funzione SUPPLY (14V - 21A)
- Funzione memory saver (13.8V - 21A)

**1498/16A 1498/25A**

Alimentazione	220-240V	220-240V
Potenza	240W	390W
Corrente di carica	4-16A	5-25A
Tipo batterie	Agm - Wet - Lithium (LiFePo4)	Agm - Wet - Lithium (LiFePo4)
Capacità di carica	5-360Ah	5-550Ah
Capacità di mantenimento	5-550Ah	5-800Ah
Tensione in uscita	12-24V	12-24V
Tensione minima batteria	0,8V	0,8V
Grado di protezione	IP20	IP20
Dimensioni	260x130x75 mm	260x130x75 mm

014980126  
**1498/16A** € 491,00 € 268,00

- Corrente massima di carica 16A continui
- Funzione SHOW ROOM (13,8V - 12A)
- Funzione SUPPLY (14V - 12A)
- Funzione memory saver (13.8V - 12A)

017600008  
**1760DGT/2** € 783,00 € 449,00

**Multimetro digitale automotive portatile con oscilloscopio a 2 canali e generatore d'onda**



- IL KIT INCLUDE:**
- Puntali multimetro
  - 2 connettori coccodrillo BNC per oscilloscopio
  - Sonda a puntale per oscilloscopio (1X e 10X)
  - Caricabatteria
  - Custodia in nylon



199 mm  
 40 mm  
 98 mm



Tensione Max	600V DC
Corrente Max	10A DC
Resistenza Max	40MOHM
Capacità Max	100uF
Display	TFT a colori da 2,8"
Risoluzione	320 x 240 pixels
Alimentazione	100V-240V AC, 50Hz-60Hz; DC INPUT 5V DC-2A
Batteria	2 x 2600 mAh

**SPECIFICHE OSCILLOSCOPIO**

**Orizzontale**  
 Larghezza banda: 40MHz  
 Intervallo di frequenza campionamento: 250MSa/s (singolo canale) - 125MSa/s (doppio canale)  
 Gamma SEC/DIV: 5ns/div - 500s/div 1,2,5 sequence

**Verticale**

Gamma VOLTS/DIV: 10mV/div - 10V/div ingresso BNC  
 Analogico selezionabile limite larghezza di banda, tipico: 20MHz  
 Risposta a bassa frequenza (-3db): ≤10Hz a BNC  
 DC Gain Accuracy: ± 3% per la modalità di acquisizione Normale o Media, da 10V/div a 10 mV/div

**Trigger**

Type: Edge  
 Mode: Auto, Normal, Single  
 Slope: Rising, Falling, Rising, & Falling  
 Source: CH1, CH2

**Ingresso**

Accoppiamento: DC, AC o GND  
 Fattori di attenuazione della sonda supportati: 1X, 10X, 100X, 1000X

**Generatore di forma d'onda arbitraria**

Frequenza forma d'onda: Sine (1Hz-25MHz), Square (1Hz-10MHz), Ramp (1Hz-MHz), EXP (1Hz-5MHz)  
 Ampiezza: 2,5Vpp (50Ω) - 5Vpp (alta impedenza)  
 Impedenza di uscita: 50Ωw



**NEW**

014970190

**1497BS**
~~€ 24,40~~ € 13,90

45 mm

**Pinza con becchi dritti e sottili per estrazione relè e fusibili**

I becchi lunghi e molto fini permettono la rimozione del relè e del fusibile in spazi ristretti

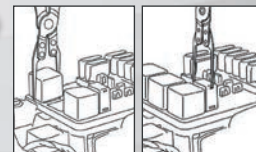

L mm	L1 mm	A mm
230	45	14

014970195

**1497SS**
~~€ 22,20~~ € 12,90

**NEW**
**Pinza autobloccante per saldatura fili a stagno**

- Le clips superiori permettono di bloccare ed avvicinare i fili da saldare
- La cremagliera integrata permette di collocare i fili in sei posizioni differenti



L mm	A Max mm
245	14÷70

014970200

**1497/C23**
~~€ 236,50~~ € 139,00

**Assortimento 23 utensili per sblocco connettori elettrici**

I becchi molto fini permettono lo sblocco delle clip senza danneggiare i connettori



440x250x70 mm



017600350

**1760/IR500**
~~€ 167,00~~ € 94,00

**Termometro digitale ad infrarossi con doppio puntamento laser**

**DATI TECNICI**  
 Range temperatura: -50 ÷ 500 °C (-22 a 932 °F)  
 Risoluzione display: 0,1  
 Emissività: regolabile 0,1 ÷ 1  
 Precisione: -50 a 20°C (+/- 3°C);  
 20 ÷ 500°C (+/-2% o 2°C)  
 Risoluzione ottica (D:S): 12:1  
 Auto Spegnimento: circa 10 secondi  
 Temperatura di funzionamento: 0 ÷ 50°C  
 Temperatura di stoccaggio: -20 ÷ 60°C  
 Alimentazione: 1 batteria 9V



014970300

**1497/C94**
~~€ 417,00~~ € 239,00

**Assortimento di 94 connettori per test su autovetture**

Inclusi nell'assortimento:

- 2 rubacorrente
- 2 potenziometri
- 2 spie di segnalazione
- 2 connettori SRS
- 2 coccodrilli
- 2 sonde ad ago
- 2 puntali
- 2 connettori a banana doppi
- 4 connettori a banana singoli
- 24 terminali maschio piatti 0.6÷6 mm
- 12 terminali maschio tondi 1.6÷3.9 mm
- 24 terminali femmina piatti 0.6÷6 mm
- 12 terminali femmina tondi 1.6÷3.9 mm



430x390x100 mm

01760003  
**1760PA/AC-DC2000**

€ 684,00 **€ 399,00**

**Pinza amperometrica con multimetro digitale e connessione dati**

PARAMETRI RILEVABILI

- Tensione DC: 0.1mV ÷ 1000V
- Tensione AC: 0.1mV ÷ 1000V
- Corrente AC: 0.01A ÷ 2000A
- Corrente DC: 0.01A ÷ 2000A
- Resistenza: 0.1Ω ÷ 60MΩ
- Capacità: 1nF ÷ 6000 μF
- Frequenza: 10kHz ÷ 20kHz
- Temperatura: -20°C ÷ 1000 °C -4°F ÷ 1832°F
- Alimentazione: 3 batterie da 1,5V tipo AA (incluse)
- Connessione dati (versione 4.0)

**NEW**

**2000A**



380x280x100 mm

300 mm  
43 mm  
110 mm

01760000  
**1760PA/AC-DC**

€ 347,00 **€ 199,00**

**Pinza amperometrica e multimetro digitale**

PARAMETRI RILEVABILI

- Tensione DC: 0.1mV ÷ 600V
- Tensione AC: 0.1mV ÷ 600V
- Corrente DC: 0.01A ÷ 1000A
- Corrente AC: 0.01A ÷ 1000A
- Resistenza: 0.1Ω ÷ 40MΩ
- Capacità: 0.001nF ÷ 40 μF
- Frequenza: 0.001kHz ÷ 4kHz
- Temperatura: -40°C ÷ 1000 °C -40°F ÷ 1832°F

**1000A**



014980040  
**1498BC/12**

€ 347,00 **€ 199,00**

**Avviatore portatile multifunzione 12V**

- Dispositivo di protezione contro inversione di polarità, corto circuito, sovracorrente, carica eccessiva e sovratensione termica

**Dotazione:**

- Custodia protettiva
- Cavo con pinze di avviamento
- Uscite USB per caricare dispositivi elettronici
- Indicatore led di carica della batteria
- Cavo USB e USB-C
- Alimentatore da rete
- Torcia LED multifunzione



**1500A**

40 mm  
100 mm  
225 mm

Corrente di avviamento	600A
Corrente di spunto	1500A
Tipo di batteria	4 celle LifePo4
Capacità batteria	25000mAh

**NEW**



014980480  
**1498/12**

€ 738,00 **€ 419,00**

**Avviatore portatile per autovetture 12V**

- Corrente di spunto 2200 A
- Batteria ermetica al piombo electrolyte solido (AGM)



014980490  
**1498/24**

€ 1.490,00 **€ 849,00**

**Avviatore portatile per auto e veicoli commerciali 12-24V**

- Corrente di spunto 4200 A (12V), 2100 A (24V)
- Batteria ermetica al piombo electrolyte solido (AGM)



CE



## Avviatore portatile ultraleggero ad alte prestazioni

Il microprocessore permette la totale protezione contro:

- Inversione di polarità
- Corto circuito
- Voltaggio errato
- Sovraccarico
- Sottoscarica
- Sovraccarica
- Sovratemperatura



12V

12-24V



014980012  
**1498LT/12** € 882,00 € 499,00

- Solo 2,5 kg di peso
- Lunghezza cavi 500 mm
- Dotato di alimentatore di ricarica 12V 1,3A



014980014  
**1498LT/12-24** € 1.750,00 € 999,00

- Fino a 10.000A in 5 kg di peso
- Lunghezza cavi 160 cm
- Sezione cavi 25mm<sup>2</sup>
- Pratici avvolgicavi
- Alimentatore automatico 4 Amp



### 1498LT/12 1498LT/12-24

Tensione di utilizzo	12V	12/24V
Amperaggio continuo	800A	2000/1000 A
Amperaggio massimo di avviamento	2000A	5000/2500 A
Amperaggio di picco	4000A	10000/5000 A
Amperaggio pinze	1000 A	1000 A
Lunghezza cavi	500 mm	1600 mm
Tipo batteria	4 celle LifePo4	4 celle LifePo4
Funzione salva memoria	si	si
Dimensioni	260x135x72 mm	350x240x140 mm

014980401  
**1498TB/12-24** € 703,00 € 399,00

## Tester digitale per batteria 12V e analizzatore sistema di avviamento e ricarica 12-24V

Permette di effettuare i seguenti test: batteria, alternatore (intelligente e normale), avviamento, ripple di diodo e prova di messa a terra

- Dotato di software per stampare il test eseguito da PC
- Display retroilluminato
- Struttura compatta e antiurto
- Dotato di un apposito ingresso per il collegamento di una mini stampante estraibile (accessorio opzionale Beta 1498ST/TB)



Applicazioni	- Test batterie 12V - Test alternatore 12-24V - Test sistemi avviamento
Intervallo di funzionamento	100-2000 CCA
Normative di riferimento	CCA,SAE,DIN,EN,IEC,JIS
Batterie supportate	PB, WET, GEL, AGM, AGM FLAT, EFB
Voltmetro	9V-36V
Lunghezza cavi	1600 mm
Lingue	Italiano, Inglese, Francese, Tedesco, Spagnolo, Polacco, Rumeno, Olandese, Svedese e Finlandese
Accessori inclusi	Cavo USB e Software

435x320x100 mm

009600510  
**960AD/TP2**  
 € 546,00 € **314,00**

**Kit di adattatori per 1464T e 960TP in valigetta di plastica**

- Composto da:
- Finti iniettori
  - Finte candele
  - Adattatori candela
  - Adattatori tappi olio
  - Raccordi iniezione benzina
  - Set guarnizioni di ricambio

430x310x50 mm



1464T

014640050  
**1464T**  
 € 921,00 € **529,00**



**Tester digitale per la misurazione di pressione e compressione**

- Display touch screen da 5"
- Batteria ai polimeri di litio ricaricabile
- Completo di sensore da 80 bar (basse pressioni) e cavo USB

014640377  
**1464IC-RK**  
 € 199,50 € **115,00**

**Kit falso iniettore universale per auto, truck, motori marini e macchine agricole**

Incluso in art. 1464IC



1464T

014640300  
**1464CBD**  
 € 752,00 € **439,00**

**Set completo di adattatori per la verifica della compressione nei motori benzina e diesel con 1464T**

Permette di collegarsi al motore per la verifica della compressione benzina e diesel attraverso lo strumento 1464T

- Include:**
- N° 7 false candele con valvola di non ritorno
  - N° 44 false candele con valvola di non ritorno
  - N° 1 falso iniettore regolabile universale per auto, truck, motori marini e macchine agricole
  - N° 1 adattatore a 90°, valvola di scarico pressione e tubo di collegamento
  - Spazio per poter alloggiare lo strumento 1464T all'interno della valigetta



1464T

510x410x140 mm

014640450  
**1464AP**  
 € 832,00 € **479,00**

**Set per la verifica dell'impianto alta pressione dei motori diesel Common Rail, con 1464T**

- Set tubi alta pressione
- Raccordi di collegamento
- Sensore da 2.000 bar



1464T

430x310x50 mm

014640500  
**1464APB**  
 € 409,00 € **239,00**

**Set per la verifica dell'impianto alta pressione benzina dei motori FSI, da utilizzare con 1464T**

Include sensore da 200 bar e raccordi di collegamento



1464T

240x210x50 mm

014640470  
**1464FG**  
 € 321,00 € **186,00**

**Set di falsi regolatori per la verifica del sistema diesel Common Rail (da utilizzare con Beta 1464T-1464AP)**

Utilizzato con il tester e gli adattatori idonei, permette di stabilire se il problema risiede nella pompa alta pressione o nel regolatore in caso di assenza di pressione nel circuito di alta pressione nei motori diesel Common Rail.

Indicato per regolatori di pressione Bosch, Delphi, Denso e Siemens



1464T

350x250x80 mm



014640600

### 1464TDI

€ 128,00 € 74,00

**Set per la verifica della pressione della pompa nei motori TDI, da utilizzare con 1464T**

Include raccordo di collegamento

240x210x50 mm



1464T

014640550

### 1464PT

€ 179,00 € 104,00

**Set per la verifica della pressione del turbo, da utilizzare con 1464T**

Include sensore da 3bar e cavo di collegamento



240x210x50 mm

1464T

014640610

### 1464FAP

€ 203,00 € 118,00

**Set per la verifica della pressione della pompa nei motori TDI, da utilizzare con 1464T**

Fornito con:

- Sensore da 500 mbar
- Adattatore da 8 mm con attacco rapido e raccordo a T
- Cavo RJ45 da 3 metri

DATI TECNICI  
Test della pressione:  
0÷500 mbar  
Risoluzione: 1 mbar

240x210x50 mm



1464T

014640620

### 1464ADB

€ 94,50 € 54,50

**Set per la verifica della pressione dell'impianto AdBlue® per 1464T**

Fornito con adattatori da utilizzare con il sensore standard da 80 bar presente nel 1464T

240x210x50 mm



1464T

014640570

### 1464VD

€ 203,00 € 118,00

**Set per verifica della depressione/vuoto per 1464T**

Permette la misurazione e memorizzazione del valore massimo della depressione.

Fornito con:

- Sensore da 800 mbar
- Adattatori da 6 e 8 mm
- Cavo RJ45 da 3 metri



240x210x50 mm

1464T

014640650

### 1464PF

€ 733,00 € 429,00

**Set per la verifica della pressione nell'impianto frenante, da utilizzare con 1464T**

Include adattatori e raccordi

400x280x60 mm



1464T

014640700

### 1464PB

€ 569,00 € 329,00

**Set di 9 connessioni per la verifica della bassa pressione carburante, da utilizzare con 1464T**

Attraverso le connessioni rapide collegate al tester 1464T si effettua rapidamente la verifica della bassa pressione carburante nei motori diesel e benzina

520x440x120 mm



1464T

DATI TECNICI

- Test del vuoto: 0÷-800 mbar
- Risoluzione: 1 mbar
- Memorizzazione del valore massimo

018990030

**1899SI**

€ 4.890,00 € 2.690,00

**Macchina 2in1 per la pulizia degli iniettori e del collettore di aspirazione**

Mediante l'utilizzo di appositi detergenti è possibile pulire periodicamente gli iniettori in motori diesel, benzina e GPL ed il collettore di aspirazione in motori diesel e benzina, eliminando i depositi carboniosi ed i residui della combustione

**In dotazione:**

- 2 tubi di servizio con raccordi a presa rapida per sistemi d'iniezione
- 1 attacco con raccordo a presa rapida per collettore di aspirazione
- 2 serbatoi (capacità 1 l/cad)
- Kit di raccordi universali per sistemi d'iniezione in pratica valigetta

**Caratteristiche tecniche:**

- Tensione di utilizzo 12V
- Pressione d'esercizio programmabile
- Tempi di nebulizzazione programmabili



11,6 kg  
270 mm  
420 mm  
385 mm



018990011

**1899A/M**

€ 1.395,00 € 749,00

**Macchina per pulizia sistemi DPF e FAP®**

Mediante l'utilizzo di appositi detergenti è possibile pulire periodicamente e ripristinare sistemi DPF e FAP® compromessi da accumuli di fuliggine e ceneri. I risultati sono verificabili mediante autodiagnosi, dove si possono leggere i valori di massa fuliggine e di pressione differenziale nel filtro antiparticolato prima e dopo il trattamento.

**In dotazione:**

- 1 tubo di mandata lungo 2 m
- 1 raccordo a innesto rapido + portagomma per tubazioni sensore differenziale
- 1 niplax M18x1,5 con portagomma per collegamento diretto con sonda Lambda
- 1 tubo prolunga
- 1 spruzzatore per DPF e FAP®
- 1 supporto magnetico per tubo
- 1 tubo per DPF e FAP® con pressacavo di regolazione più niplax M14/16/18 mm per collegamento con sonde Lambda

**Caratteristiche tecniche:**

- Tensione di utilizzo 12V
- Lunghezza cavi di alimentazione 3,9 m
- Capacità serbatoio 1 l

**+  
FLACONE  
INCLUSO**





## Carrello multifunzione

Utilizzabile come postazione mobile per strumenti di diagnosi, laptop, tester e caricabatterie.

- Struttura in lamiera verniciata: massima stabilità e solidità
- Maniglia ergonomica
- 2 ruote posteriori fisse Ø 160 mm
- 2 ruote anteriori girevoli Ø 125 mm (una con freno)

049000112

**CA49-G**

€ 877,00 € 499,00

**Carrello multifunzione con antina, vuoto**

049000102

**CX49-G**

€ 781,00 € 449,00

**Carrello multifunzione, vuoto**



1099 mm  
460 mm  
435 mm

Piano di appoggio superiore su 2 livelli

Ripiani centrali con posizione regolabile e ripiano basso fisso



Cassetto estraibile per mini tastiera



1 portacarta



4 utili avvolgicavo laterali in plastica



2 pratici contenitori laterali



CX49-G

052000201

**CB52-0**

€ 753,00 € 429,00

**Carrello per cambi/trasmissioni con recupero liquidi**

Il piano inclinato e i fori di scolo permettono il recupero dei liquidi direttamente nella vaschetta di raccolta

Dotato di:

- 4 ruote girevoli di cui 2 con freno
- Cassetto per utensili
- Vaschetta di raccolta liquidi estraibile in PE con capacità 7 litri
- 2 ripiani



870 mm  
640 mm  
1200 mm

kg  
400



**CAPACITÀ 7 LITRI**

Ø 100 mm

60 kg

## Recuperatori olio

- Indicatore di livello
- Coppa di grande diametro con griglia scolafiltro capacità 12 l
- Svuotamento pneumatico del serbatoio con tubo da 1,8 m
- Vaschetta portautensili

018770080

**1877**

€ 738,00 € 429,00

**Recuperatore olio esausto, carrellato con serbatoio da 90 litri**



018770080

**1877A**

€ 1.385,00 € 749,00

**Recuperatore/aspiratore olio esausto, carrellato con serbatoio da 90 litri e precamera**

- Precamera trasparente capacità 9,5 l
- Tubo aspirazione da 1,8 m

In dotazione:

- 1 sonda rigida Ø 5x700 mm
- 1 sonda flessibile Ø 5x700 mm
- 1 sonda rigida Ø 6x600 mm
- 1 sonda flessibile Ø 6x700 mm
- 1 sonda flessibile Ø 7x700 mm
- 1 sonda flessibile Ø 8x700 mm
- Adattatori per VW, BMW, CITROËN, MERCEDES



018770100

**1877F**

€ 100,50 € 59,00

**Recuperatore olio esausto per flaconi da 1 Litro**

- Può accogliere fino a 4 flaconi contemporaneamente
- 2 taniche da 2 l incluse

**4 FLACONI CONTEMPORANEAMENTE**



**NEW**

405 mm  
240 mm  
270 mm



017580033

**1758B-1,6**

€ 42,50 € 24,90

**Imbuto antiriflusso da 1600 ml con attacchi rapidi**

Attacchi rapidi per vetture gruppo VAG



**NEW**

017580035

**1758B-RNT**

€ 27,00 € 15,90

**Attacco rapido antiriflusso per imbuto 1758B**

Per motore Renault 1.5 dCi



L'abbinamento di questi adattatori con l'imbuto 1758B, permette di immettere agevolmente l'olio in tutti quei motori con il problema del riflusso, senza rischiare di sporcare il vano motore.



017580030

**1758B**

€ 38,00 € 21,60

**Imbuto antiriflusso con attacchi rapidi**

Particolarmente indicato per vetture gruppo VAG

**ANTIRIFLUSSO**

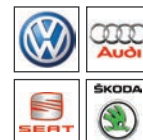

017580040

**1758B/K5**

€ 108,00 € 62,60

**Kit di adattatori rapidi antiriflusso per imbuto 1758B**

Inclusi nel kit:

- 1 adattatore per motore 1.5 dCi Renault, Dacia, Nissan
- 1 adattatore per motori 1.5/1.6 dCi Renault, Dacia, Nissan
- 1 adattatore per motore 3.0 BMW diesel
- 1 adattatore per motori 1.5/2.0 benzina gruppo VAG
- 1 adattatore di collegamento con l'imbuto con rubinetto



014940350

**1494T/C5**

€ 77,00 € 44,90

**Kit chiavi speciali per tappi olio in plastica**

Incluse nel kit:

- 1 chiave per tappi olio gruppo VAG
- 1 chiave per tappi olio BMW
- 1 chiave per tappi olio gruppo PSA e Ford
- 1 chiave per tappi olio Mercedes
- 1 chiave di manovra a "T"

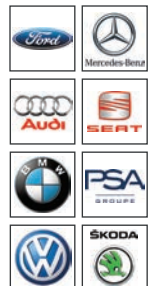

38"

17 mm

173x125x50 mm



014820110  
~~€ 62,50~~ € 36,00

**1482SN**

**Pinza snodata per raccordi rapidi  
 tubi carburante**



L mm
260

009600780  
~~€ 334,00~~ € 194,00

**960KPC**

**Estrattore reversibile ad impulsi con coppia  
 regolabile per candele di preriscaldamento**

- L'estrattore pneumatico a coppia regolabile e le bussole speciali consentono di svitare le candele bloccate riducendo al minimo il rischio di danneggiamento
- 5 bussole da 1/4" macchina lunghe, speciali per candele: 8-9-10-11-12 mm, 2 prolunghe e 1 snodo
- 4 coppie di serraggio regolabili: 10-20-30-40 Nm
- Regolazione destrorsa e sinistrorsa



420x185x60 mm

017580050  
~~€ 36,50~~ € 21,40

**1758ADB-D**

**Imbuto antiriflusso  
 per AdBlue® con attacco dritto**

017580060  
~~€ 39,00~~ € 22,90

**1758ADB-45°**

**Imbuto antiriflusso  
 per AdBlue® con attacco a 45°**



**CAPACITÀ  
 MASSIMA  
 1 LITRO**



017590063  
~~€ 599,00~~ € 328,00

**1759HD/3**

**Strumenti per controllo  
 tenuta impianto  
 di raffreddamento  
 e riempimento circuito**

Permette di verificare sotto pressione le perdite del circuito (tubi, giunti, pompe, radiatori) e riempire velocemente il circuito evitando la formazione di bolle d'aria



600x500x140 mm

017590070  
~~€ 460,00~~ € 259,00

**1759LR**

**Attrezzo per lavaggio  
 impianti di raffreddamento**

Grazie all'aria compressa, l'elevata pressione dell'acqua permette un lavaggio efficace dell'impianto di raffreddamento

- Inclusi 6 adattatori per connessione con impianto
- Leva di azionamento con blocco della posizione per un utilizzo continuo
- Attacco rapido acqua incluso



2,6 kg



390x330x100 mm

**NEW**

019490050  
**1949R**

~~€ 71,50~~ € 41,40

**Pistola di soffiaggio per pulizia radiatori**

I 5 fori perpendicolari allo stelo permettono la rimozione della sporcizia dai radiatori

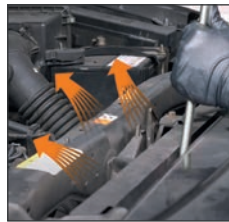

**SEZIONE 6 mm**

± mm	L mm
6	600



009600801

**960KC-M8/M9/M10**

~~€ 457,00~~ € 264,00

**Assortimento di utensili per la rimozione delle candele di preriscaldamento spezzate o danneggiate**

**PER CANDELETTE CON FILETTO M8-M9-M10**



380x290x50 mm

009600261  
**960VTC**

~~€ 291,00~~ € 169,00

**Strumento per controllo perdite cilindri su motori benzina**

A seguito dell'inserimento di aria compressa all'interno del cilindro, il manometro consente di verificare la presenza di eventuali perdite di compressione

Raccordi in dotazione:  
M10 - M12 - M14 - M14 lunga

**NEW**

2,3 kg



373x295x71 mm

014620110

**1462/MB**

~~€ 315,00~~ € 183,00

**Kit a massa battente per estrazione iniettori**

Incluso nel kit:

- 1 massa battente da 4 kg con asta da 400 mm
- 1 adattatore snodato maschio M10x1,5 femmina M22x1,5 mm
- 1 adattatore maschio M22x1,5 femmina M13x1,4 mm
- 1 adattatore maschio M14x1,5 femmina M27x1 mm
- 1 adattatore maschio M14x1,5 maschio M25x1 mm
- 1 adattatore maschio M14x1,5 maschio M27x1 mm
- 1 adattatore maschio M14x1,5 femmina M14x1,5 mm
- 1 adattatore maschio M14x1,5 maschio M20x1 mm
- 1 adattatore maschio M14x1,5 maschio M17x1 mm



500x250x80 mm

014620235

**1462/KI**

~~€ 2.620,00~~ € 1.424,00

**Assortimento utensili per estrazione iniettori Diesel Common Rail**

Permette la rimozione degli iniettori DELPHI-BOSCH-SIEMENS-DENSO

Caratteristiche:

- Funzionamento meccanico e idraulico
- Include un martinetto idraulico da 12 tonnellate
- Può essere utilizzato direttamente sul veicolo con motore montato
- Le numerose possibilità di regolazione sulla testata permettono di lavorare sulla maggior parte dei motori in circolazione



530x470x140 mm

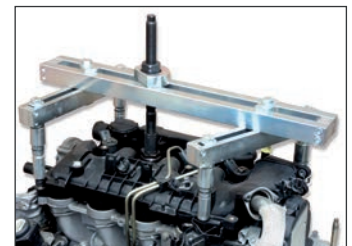

009600726  
**960ER** € 63,50 € 36,70

**Estrattore a percussione per rondelle iniettori**

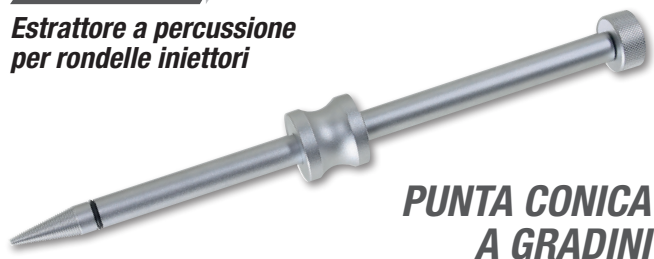

**PUNTA CONICA A GRADINI**

018840010  
**1884** € 505,00 € 294,00

**Attrezzo per l'inserimento di olio nei cambi manuali, automatici e nei differenziali**

- Completo di 12 adattatori per la connessione diretta
- Dotato di valvola di non-ritorno per un'efficace azione di inserimento dell'olio senza perdite
  - Portata: 70 cc a pompata
  - Capacità serbatoio: 7,5 litri
  - Massima viscosità olio utilizzabile: SAE 140



12 ADATTATORI		
FORD		AT-101
UNIVERSAL (Bmw, Honda, Nissan...)		AT-102
VW-AUDI		AT-103
VW-AUDI-PORSCHE		AT-104
VW-AUDI-MINI COOPER		AT-105
MERCEDES		AT-106
DSG		AT-107
VW-AUDI CVT		AT-108
VOLVO		AT-109
TOYOTA-LEXUS		AT-110
SKODA		AT-111
VW Passat/Tiguan <2007		AT-112

014540010  
**1454P** € 44,50 € 26,00

**Raschietto per rimozione residui di guarnizioni e sigillanti**

Particolarmente indicato per pulire testate e superfici piane da accoppiare



$\frac{S}{2}$ mm	L mm	L1 mm
3,3	210	32

018840200  
**1884N/C8** € 122,50 € 69,50

**Kit 8 adattatori per 1884**

Inclusi nel kit:

- 1 adattatore per Infiniti 7 marce M8x1.0
- 1 adattatore per Honda, Hyundai, Kia 5x8x200 mm
- 1 adattatore per Skoda M18x1.5
- 1 adattatore per Mini M14x1.5
- 1 adattatore per Nissan M10x1.5
- 1 adattatore per Nissan Juke M12x1.25
- 1 adattatore per GM M12x1.75
- 1 adattatore per gruppo VAG 7 marce



200x145x40 mm

014380260  
**1438K/DSG-2** € 618,00 € 358,00

**Kit per ripristino frizione DSG a 6 e 7 rapporti**

Utilizzabile per cambi 6 marce DSG e manuale, DSG 7 marce prima, seconda serie e S-tronic



350x370x117 mm

014380270  
**1438K/PWR** € 423,00 € 245,00

**Kit per rimozione ed installazione doppia frizione cambio Powershift**



440x400x85 mm

014710101 ~~€ 321,00~~ **€ 174,00**  
**1471M/C22**

**Utensile pneumatico per arretrare e ruotare i pistoncini dei freni a disco destrorsi e sinistrorsi con accessori**

- Martinetto automatico
- 150 kg di spinta
- Pressione di utilizzo 5÷8 bar



350x310x85 mm

014660100 ~~€ 135,00~~ **€ 78,00**  
**1466/C5**

**Kit 5 chiavi per spurgo freni**

Inclusi nel kit:

- 5 chiavi misura 7-8-9-10-11 mm
- 1 tubo di scarico con valvola di non ritorno

**L'OLIO PASSA ALL'INTERNO DELLA BUSSOLA**



260x170x50 mm

014670080 ~~€ 286,00~~ **€ 166,00**  
**1467T/C6**

**Kit di tappi adattatori per vaschette liquido freni utilizzabile con BETA 1476LF e 1467LF/2**

Inclusi nel kit:

- 1 tappo per Toyota
- 1 tappo Ford, Hyundai, Mazda, Mitsubishi, Nissan, Subaru
- 1 tappo Honda
- 1 tappo Mazda e Suzuki
- 1 tappo Nissan
- 1 tappo adattatore per spurgo freni veicoli europei



350x240x85 mm



014710400 **3/4"**    
**1471T/C5**  
~~€ 266,00~~ **€ 154,00**

**5 chiavi a battere per pinze freno truck**

In fase di serraggio sono utilizzabili con chiave dinamometrica

Misure incluse:

- Torx femmina E18, E20, E24
- Poligonali M24, M26



275x220x60 mm

**Pistole per gonfiaggio pneumatici**

- Corpo interamente rivestito in gomma antiurto
- Leva d'azionamento in metallo
- Pressione di esercizio 0,5÷12 bar, 7÷174 psi
- Lunghezza tubo 58 cm
- Rotazione del tubo a 360°
- Attacco aria 1/4"

019490018 **1949GPA**  
~~€ 112,50~~ **€ 60,00**

- Funzione di scarico della pressione
- Funzione di sola misurazione della pressione

019490021 **1949DGT/2**  
~~€ 135,00~~ **€ 72,00**

**Pistola digitale**

- 4 unità di misura, bar/psi/kpa/kgf
- Display LCD retroilluminato
- Risoluzione 0,05 bar
- Spegnimento automatico dopo 1,5 minuti



**CE**  
**DIGITALE**

019500078

**1950BZK**

~~€ 328,00~~ € 189,00

**NEW**



**Attrezzo tallonatore per pneumatici**

- Grazie alla maniglia secondaria con attivazione a pulsante permette di non staccare mai le mani dall'attrezzo durante l'utilizzo
- Capacità serbatoio: 18 l
- Pressione d'esercizio: 3-8 bar
- Pressione massima serbatoio: 16 bar
- Valvola di sicurezza per sovrappressione
- Manometro con scala graduata
- Bocchettone in materiale plastico per non rovinare il cerchio

**CAPACITÀ  
SERBATOIO  
18 LITRI**



**5,3 kg**

660 mm  
290 mm  
440 mm



009720010

**972/C10**

~~€ 306,00~~ € 177,00

**Kit per rimozione dadi ruota danneggiati**

Utilizzabile su dadi antifurto e tradizionali



290x250x60 mm



009720004

**972/C4BMW**

~~€ 242,50~~ € 141,00

**Kit per rimozione bulloni antifurto con anello libero, tipo BMW e Mini**



516x145x66 mm

009830010 ~~€ 79,50~~ **€ 46,10** 12" 1/4"

**983PM**

Spazzola abrasiva per pulizia mozzi



Ø1  
Ø2



Ø1 mm	Ø2 mm
90	150

009830050 ~~€ 73,50~~ **€ 42,60**

**983 PM/R-DA**

Coppia dischi abrasivi per 983PM

**NEW**



Ø 150 mm

007200633 ~~€ 20,00~~ **€ 12,90** 12" Ford

**720FRD**

Chiave a bussola per dadi ruota Ford con rivestimento in alluminio danneggiato

Indispensabile quando le creste del dado risultano danneggiate dall'avvitatore ad impulsi

**NEW**



mm	L mm
18,5÷19,5	63

014710367 ~~€ 77,00~~ **€ 44,70** 12"

**1471PT/C5**

Kit bussole a Macchina per dadi pinze freno

Per vetture Volkswagen, Audi e Porsche

- 3 bussole a 10 denti: 11,5 - 15 - 20 mm
- 2 bussole a 7 denti: Ø 14 - 2 mm

7 denti 10 denti



**NEW**



Ø mm	L mm
25	50

015310107 ~~€ 776,00~~ **€ 450,00**

**1531/C7**

Kit estrazione anello interno cuscinetto ruota dal mozzo



Misure incluse:

- 1 pinza Ø 40÷45 mm
- 1 pinza Ø 45÷51 mm
- 1 pinza Ø 50÷55 mm
- 1 pinza Ø 55÷61 mm

390x315x96 mm

015660015 ~~€ 24,50~~ **€ 14,20** 12"

**1566R**

Attrezzo regolabile per smontaggio/montaggio braccetti sterzo

**NEW**



Ø mm
27÷43





015680001  
**1568** € 250,00 € 145,00

**Attrezzo pneumatico per installazione cuffie semiassi in silicone**

- 8 griffe
- Apertura massima griffe 145 mm



L mm	L1 mm
420	195

015670001  
**1567** € 351,00 € 204,00

**Leva per estrazione testine braccio oscillante e ammortizzatori dal montante**

Un solo operatore riesce senza sforzo a posizionare la leva e a procedere al disassemblaggio

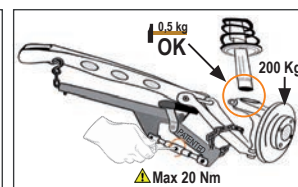
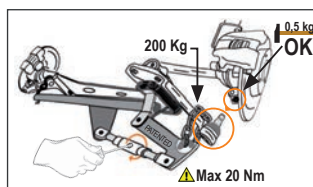
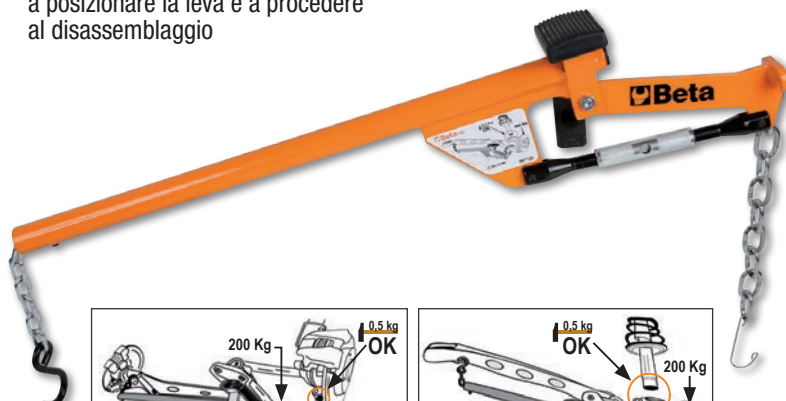

**SPINTA MASSIMA 2 T (10 BAR)**

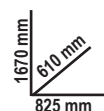

**Lo smonta ammortizzatori Beta 1550U** permette di effettuare lo smontaggio e il rimontaggio degli ammortizzatori di autoveicoli, SUV e veicoli commerciali. Grazie al sistema universale di presa superiore, è possibile comprimere tutti i diametri di molla, sia destrorse sia sinistrorse, con un'unica piastra adattabile superiore.

015500010  
**1550U** € 3.110,00 € 1.699,00



**Smonta ammortizzatori pneumatico per autoveicoli, SUV e veicoli commerciali**



- Sistema universale di presa superiore
- Sistema di sicurezza attiva sulla molla
- Griglia di protezione "full body"

- Fornito di 2 staffe inferiori per diametri 78-205 mm
- Potenza spinta: 2 ton (10 bar) - 1.6 ton (8 bar) - 1.2 ton (6 bar)
- Corsa di compressione molla: 335 mm

015500018  
**1550U/SS187** € 393,00 € 228,00

**Staffa sinistrorsa per 1550U**

Particolarmente indicata per molle con profilo sinistro tipo Nissan Qashqai e Renault Koleos. Diametro 105-187 mm



015500021  
**1550U/M** € 373,00 € 216,00

**Morsa per smonta ammortizzatori 1550U**

Permette il bloccaggio dello stelo dell'ammortizzatore



015510020  
**1551/C20** € 164,50 **€ 95,00** 12" 6/16"

**Kit per smontaggio teste ammortizzatori**

Inclusi nel kit:

- 7 bussole esagonali misure: 16 - 17 - 18 - 19 - 21 - 22 - 24
- 1 prolunga porta bussola lunga 120 mm
- 1 prolunga porta inserti lunga 95 mm
- 1 prolunga porta inserti lunga 190 mm
- 3 inserti femmina con cava misure: 8x5 - 8x6 - 11x8
- 1 inserto femmina esagonale misura: 10 mm
- 1 inserto maschio XZN® misura: M10
- 1 inserto maschio Torx® misura: T50
- 4 inserti maschio esagonali misure: 5- 6 - 7 - 8



320x245x71 mm

015520020  
**1552/C9** € 138,50 **€ 76,00**

**Kit per divaricare i giunti di ammortizzatori, bracci oscillanti e sterzo**

È possibile lavorare con testa a singolo o doppio divaricatore, in modo da poter operare anche sui giunti doppi tipo gruppo VAG



mm  
13

195x140x40 mm

013650013  
**1365/K13** € 829,00 **€ 469,00**

**Pompa oleodinamica 10 t e kit accessori per carrozzeria in pratica valigia trolley**

Inclusi nel kit:

- Pompa oleodinamica 10 tonnellate con tubo flessibile da 1,5 m attacco 1/2"
- Pistone corsa 205 mm
- Pinza divarica-parafanghi capacità 500 kg
- Piastra di appoggio 150x90 mm
- Base a "L" 50x50 mm
- Punzone a 4 punti
- Punzone zigrinato tondo Ø 50 mm
- Punzone a cuneo 43 mm
- Prolunga 240 mm
- Prolunga 450 mm
- Prolunga 475 mm
- Testa in gomma
- Raccordo maschio per montaggio accessori

**PRATICA VALIGIA TROLLEY**



33 kg

900x420x180 mm

013660200  
**1366A** € 93,00 **€ 54,00**

**Attrezzo levabolli con kit di 19 funghetti di plastica**

Ideale per:

- Bolli da grandine
- Ammaccature causate da portiera
- Piccole ammaccature in genere



013610030  
**1361/K9** € 318,00 **€ 184,00**

**Kit 8 leve per tirabolli carrozzeria**

Il kit comprende:

- Leva con testa a palla tonda Ø 31 mm lunghezza 110 cm
- Leva con punta lunghezza 62 cm
- Leva con punta a coda di balena lunghezza 112 cm
- Leva con punta ad uncino lunghezza 27 cm
- Leva con testa tonda piatta lunghezza 50 cm
- Leva con testa a palla tonda Ø 19 mm lunghezza 52 cm
- Leva con testa a coda di balena lunghezza 27 cm
- Leva con testa a coda di balena arrotondata lunghezza 28 cm
- Borsa in tessuto con manici

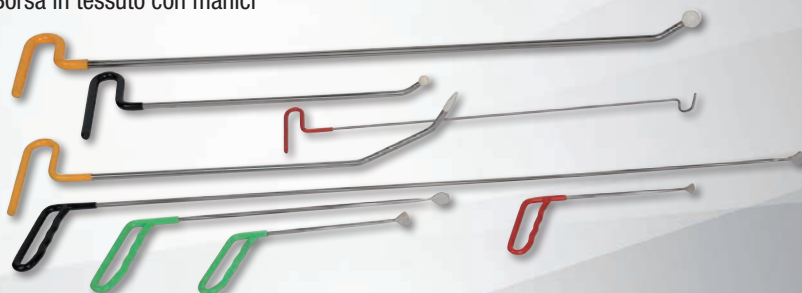

**NEW**

014790150  
**1479LB/C5** € 113,00 **€ 66,00**

**Kit di 5 levapioli in metallo**



215x165x50 mm

014790604  
**1479L/K4** € 36,00 **€ 20,90**

**4 leverini per interventi su cruscotti e parti delicate**



014780160  
**1478/K3** € 109,00 **€ 63,00**

**Kit pinze per pioli con assortimento clips in plastica**

Il kit include:

- 1 pinza con becchi dritti
- 1 pinza con becchi a 90°
- 625 clips in plastica in 16 differenti misure
- Clips contenute in 3 contenitori in PPL sovrapponibili

L mm	L1 mm
180	170



**NEW**

014780163  
**1478NSS** € 43,50 **€ 25,00**

**Pinza per pioli in plastica con 3 punti di sblocco**

L mm
180



**NEW**

017640001  
**1764/K5** € 54,50 **€ 32,00**

**Rivettatrice manuale per rivetti in plastica, fornita con 4 misure di rivetti**

Il kit include:

- 10 rivetti Ø 5x17,2 mm
- 10 rivetti Ø 5x15,8 mm
- 10 rivetti Ø 6,3x25,2 mm
- 10 rivetti Ø 6,6x17,2 mm



**NEW**

**NEW**

013640001

**1364SE**

€ 421,00 **€ 244,00**

**Supporto estensibile per carrozzeria**

- 4 ruote pivotanti, 2 dotate di freno
- Pantografo estensibile fino a 1400 mm
- Regolabile in altezza fino a 1315 mm
- Blocco delle posizioni
- Superficie di appoggio rivestita in gomma removibile



L mm	H mm	P mm
215÷1400	780÷1315	890

**NEW**

013640002

**1364SV**

€ 239,00 **€ 139,00**

**Supporto con vassoio centrale per carrozzeria**

- Superficie di appoggio rivestita in polietilene
- Dimensioni vassoio: 340x845x40 mm
- Richiudibile



H mm
1000

017680010

**1768**

€ 198,50 **€ 115,00**

**kg**  
**200**

**Pedana in alluminio**

**SUPERFICIE RIVESTITA IN MATERIALE ANTISCIVOLO**



L mm	L1 mm	H mm
960	300	475

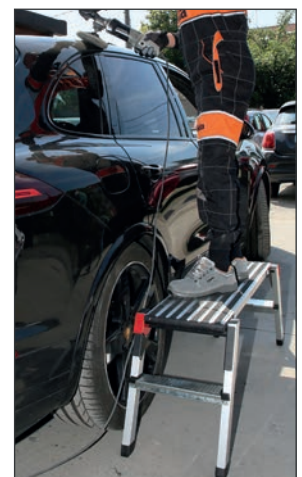

013640003

**1364SCP**

~~€ 383,00~~ € 222,00

**NEW**

**Supporto orientabile per carrozzeria**

- Particolarmente idoneo per cofani, parafranghi e portiere
- Dotato di 4 ruote, 2 girevoli con freno
- Orientabile di 180°



**ORIENTABILE DI 180°**



L mm	H mm	P mm
1100	1300	680



013640004

**1364SP**

~~€ 191,00~~ € 111,00

**NEW**

**Supporto con ventose per carrozzeria**

- Particolarmente indicato per utilizzo con cristalli
- Dotato di 4 ventose Ø 95 mm
- Estensione regolabile mediante catena
- Tubolare rivestito in polietilene



**PARTICOLARMENTE ADATTO PER I CRISTALLI**



L mm	H mm
950	1250



030090001

**3009**

~~€ 448,00~~ € 260,00

kg

**550**

**Carrello per movimentazione veicoli**

- Portata massima: 550 kg
- 4 rulli basculanti
- Larghezza rulli 200 mm
- Per ruote fino a 240 mm di larghezza
- Ruote in Vulkollan con cuscinetto



**IDEALE PER:**

- RECUPERO VETTURE INCIDENTATE SU CARRO ATTREZZI
- AUTOFFICINE E CARROZZERIE
- MOVIMENTAZIONE AUTO ALL'INTERNO DI SHOW ROOM

## 2254A



**Teli copriauto da esterno, idrorepellenti e resistenti ai raggi UV**

- Finitura esterna con trattamento di protezione raggi UV
- Finitura interna morbida antigraffio
- 6 laccetti di regolazione per rendere il telo aderente alla vettura
- 2 cerniere in corrispondenza delle porte anteriori per permettere di accedere al veicolo senza dover rimuovere il telo
- Sedi per gli specchietti
- Catarifrangenti



	Tg	Categorie	Dimensioni mm		€
<b>2254A/M</b>	M	UTILITARIE	4000X1450X1300	022540002	<del>€ 159,50</del> <b>€ 93,00</b>
<b>2254A/L</b>	L	BERLINE E STATION WAGON	5300X1450X1150	022540000	<del>€ 178,50</del> <b>€ 104,00</b>
<b>2254A/XL</b>	XL	SUV	4700X1450X1580	022540001	<del>€ 163,50</del> <b>€ 95,00</b>

**QUESTI TELI SONO OTTIMI PER PROTEGGERE I VEICOLI INCIDENTATI IN ATTESA DI RIPARAZIONE**

022540101

## 2254K

~~€ 38,50~~ **€ 17,70**

**Protezione riutilizzabile per sedile, volante e pomello del cambio**



## 3099E



**Telo coprimoto da esterno resistente ad acqua e polvere**

Protegge la vernice dai graffi, dalla polvere e dai raggi solari

- Taglia "M" indicata per moto sportive, naked e scooter di medie dimensioni
- Taglia "L" indicata per moto maxi enduro e crossover

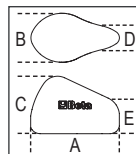

	Tg	A mm	B mm	C mm	D mm	E mm		€
<b>3099E/M</b>	M	2290	990	1250	350	900	030990102	<del>€ 86,00</del> <b>€ 50,00</b>
<b>3099E/L</b>	L	2500	1100	1650	1100	1500	030990103	<del>€ 105,50</del> <b>€ 61,00</b>

## 3099T



**Telo coprimoto da interno in tessuto elasticizzato**

Protegge la vernice dai graffi, dalla polvere e dai raggi solari

- Taglia "M" indicata per moto sportive, naked e scooter di medie dimensioni
- Taglia "L" indicata per maxi enduro e crossover
- Taglia "XL" indicata per super touring

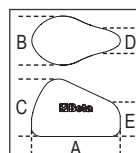

	Tg	A mm	B mm	C mm	D mm	E mm		€
<b>3099T/M</b>	M	2050	900	1000	350	800	030990202	<del>€ 74,50</del> <b>€ 43,20</b>
<b>3099T/L</b>	L	2700	1100	1300	550	1100	030990203	<del>€ 91,00</del> <b>€ 53,00</b>
<b>3099T/XL</b>	XL	3100	1300	1400	700	1200	030990204	<del>€ 118,50</del> <b>€ 64,00</b>

018750000

**1875LT**

~~€ 593,00~~ € 349,00

**NEW**

**Lavamoquette e lavatappezzeria ad iniezione ed estrazione**

Ideale per lavare in profondità superfici in tessuto.

Eroga detergente nebulizzato a pressione e lo aspira, unitamente allo sporco, lasciando le superfici pressoché asciutte

**Accessori in dotazione:**

- 1 tubo flessibile completo di impugnatura ergonomica
- 1 gruppo erogatore
- 2 prolunghe rigide
- 1 bocchetta spruzzaspira piccola
- 1 bocchetta spruzzaspira grande
- 6 ghiera blocca cavo alimentazione elettrica

**Dati tecnici:**

- Tensione 230/240 V
- Frequenza 50/60 Hz
- Potenza Max 1100 W
- Portata d'aria 58 l/sec.
- Capacità Max bidone 20 l
- Capacità Max serbatoio detergente 3 l
- Pressione Max pompa 7 bar
- Depressione Max 21 kPa
- Potenza pompa 48 W

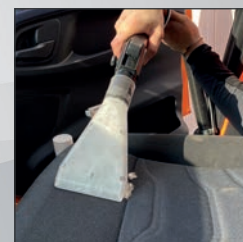

**ALTAMENTE EFFICACE  
PER SEDILI ED INTERNI AUTO**

018750010

**1875SP/K3**

~~€ 19,10~~ € 12,90

**NEW**

**Kit spazzole per la pulizia dei tessuti**

- 1 spazzola piana Ø 48 mm
- 1 spazzola piana Ø 100 mm
- 1 spazzola semisferica Ø 90 mm
- Attacco per avvitatore da 1/4"



018980932

**1898/S**

~~€ 27,50~~ € 17,90

**NEW**

**Pompa manuale a pressione con serbatoio da 5 Litri**

- Lancia in acciaio inossidabile
- Leva con blocco per getto continuo
- Ugello regolabile per getto lineare o nebulizzato
- Comoda tracolla per il trasporto
- Maniglia con aggancio per la lancia
- Tubo flessibile da 1,2 m
- Non utilizzabile con idrocarburi

018980930

**1898/M**

~~€ 15,90~~ € 9,90

**Nebulizzatore a pressione con serbatoio da 2 Litri**

- Ugello regolabile per getto lineare o nebulizzato
- Scala graduata da 0,5l - 1l - 1,5l - 2l
- Leva con blocco per getto continuo
- Non utilizzabile con idrocarburi

**NEW**



**5 Litri**

030030150  
~~€ 354,00~~ **€ 205,00**

**RESISTENTE ED ERGONOMICO**

**Lettino sottomacchina  
 in materiale plastico antiurto**

- Cuscino poggiatesta ergonomico
- Protezione morbida per la schiena
- 2 ruote da 178 mm con doppio cuscinetto che permettono l'utilizzo anche su superfici sconnesse e il superamento di tubi/cavi
- 1 ruota girevole
- Doppia regolazione dell'altezza da terra: 38 o 76 mm
- 2 lampade a led portatili da 250 lumen con magneti per fissaggio
- Capacità di carico: 200 kg
- Peso: 7,7 kg



**DOPPIA LAMPADA  
 A LED CON FISSAGGIO  
 MAGNETICO**

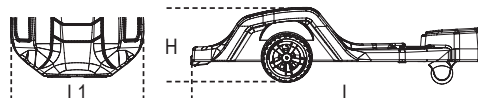

H min mm	H Max mm	L mm	L1 mm
170	230	1040	570

030020001  
~~€ 119,50~~ **€ 69,00**

**Lettino sottomacchina e seggiolino**

- Struttura in acciaio
- Rivestimento in PVC con imbottitura
- Possibilità di regolare la posizione rapidamente: lettino o seggiolino

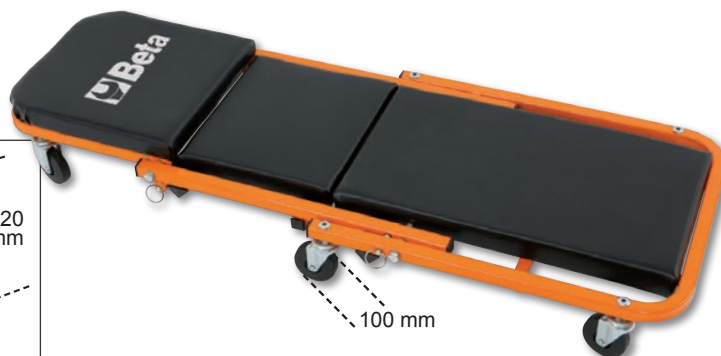

030290120  
~~€ 515,00~~ **€ 299,00**

**Sollevatore idraulico lungo  
 ribassato da 2 tonnellate**

- Permette di operare su veicoli con bassa altezza da terra e punto di sollevamento interno
- Velocità di discesa controllata
  - Pedale di avvicinamento rapido
  - Ruote in nylon

H min-Max mm	L mm	L1 mm
75÷530	930	295



030290020  
~~€ 445,00~~ **€ 258,00**

**Sollevatore idraulico ribassato  
 da 2 tonnellate**

- Pedale di avvicinamento rapido
- Struttura in acciaio e ruote in nylon
- Altezza minima 75 mm

H min-Max mm	L mm	L1 mm
75÷500	720	290







030330130

**3033E/3T**

€ 415,00

€ 257,00

**Sollevatore idraulico da 3 tonnellate**

- Velocità di discesa controllata
- Ruote in nylon

H min-Max mm	L mm	L1 mm
95÷515	700	370



030300220

**3030H/2T**

€ 708,00

€ 411,00

**Sollevatore idraulico grande alzata a 6 ruote da 2 tonnellate**

Permette di operare su veicoli con elevata altezza da terra e con grande escursione degli ammortizzatori.

- Velocità di discesa controllata
- Pedale di avvicinamento rapido
- Ruote in nylon

H min-Max mm	L mm	L1 mm
85÷780	1010	300



**ELEVATA ALTEZZA DA TERRA**



030300020

**3030/2T**

€ 846,00

€ 491,00



**Sollevatore idraulico a 6 ruote da 2 tonnellate**

- Ottima manovrabilità del sollevatore su pavimentazioni sconnesse e irregolari
- Doppie ruote anteriori basculanti in materiale plastico (PTFE)
- Pedale di avvicinamento rapido

H min-Max mm	L mm	L1 mm
85÷520	860	400



030330030

**3033/3T**

€ 1.119,00

€ 649,00



**Sollevatore idraulico versione lunga da 3 tonnellate**

- Particolarmente indicato per utilizzo su veicoli commerciali
- Ruote in Poliammide

H min-Max mm	L mm	L1 mm
140÷520	1180	370



# 3028

## Presse idrauliche

3028 20    3028 30    3028 50

Capacità massima	20 t	30 t	50 t
Pompa manuale a 2 velocità	✓	✓	✓
Pistone mobile	✓	✓	✓
Sicurezza idraulica in caso di sovraccarico	✓	✓	✓
Manometro	✓	✓	✓
Serie prismi a V inclusi	✓	✓	✓
Argano	X	X	✓

**NEW**



20 t

1830 mm  
540 mm  
850 mm

98 kg

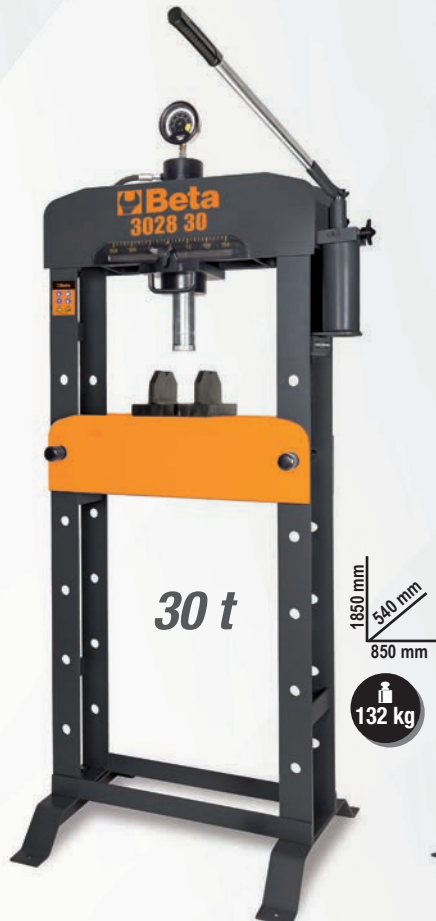

30 t

1850 mm  
540 mm  
850 mm

132 kg



50 t

1850 mm  
650 mm  
1100 mm

241 kg

030280020

**3028 20**

€ 1.590,00 € 922,00

**Pressa idraulica con pistone mobile**

- Capacità massima: 20 t
- Piano regolabile in altezza manualmente
- Pistone scorrevole

030280030

**3028 30**

€ 2.215,00 € 1.285,00

**Pressa idraulica con pistone mobile**

- Capacità massima: 30 t
- Piano regolabile in altezza manualmente
- Pistone scorrevole

030280050

**3028 50**

€ 3.880,00 € 2.250,00

**Pressa idraulica con pistone mobile ed argano**

- Capacità massima: 50 t
- Piano regolabile in altezza manualmente tramite argano
- Pistone scorrevole

# 3028SP

Schermo di protezione per presse 3028

**NEW**

	Pressa		€
<b>3028SP/20</b>	3028 20	030280021	€ 178,00 <b>€ 103,00</b>
<b>3028SP/30</b>	3028 30	030280031	€ 178,00 <b>€ 103,00</b>
<b>3028SP/50</b>	3028 50	030280051	€ 188,50 <b>€ 109,00</b>

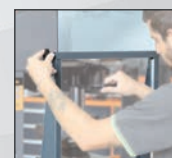

030230050  
**3023**

€ 224,00 **€ 130,00**

**Sostegno da fossa e sottoponte con regolazione a vite**

**PORTATA MASSIMA 350 kg**



H min-Max mm	Ø mm
1350÷2030	300



**3050/600**

**Sollevatore moto elettroidraulico da 600 kg**

- Sicurezze elettriche, meccaniche e idrauliche
- Centralina elettroidraulica integrata: 230V - 50 Hz
- Pompa idraulica
- Velocità di discesa controllata
- Fusibili di sicurezza in caso di tranciatura del cavo
- Pulsantiera di comando
- Certificato CE omologato TÜV



Ral 2011	Ral 7016	Ral 3000
030500201	030500202	030500203

€ 5.660,00 **€ 2.999,00**

H min-Max mm	L mm
185÷1110	2100

## PRESENZA EFFICACE

I Promotori Tecnici guidano la flotta dei Van dimostrativi Beta fino ai luoghi di lavoro per ascoltare le esigenze di chi utilizza ogni giorno gli utensili in modo professionale. È uno scambio reciproco di informazioni, indicazioni, consigli e soluzioni, che **arricchiscono la conoscenza** di entrambe le parti.



**I Van Beta sono allestiti con le ultime novità e con le attrezzature più complesse: l'utilizzatore può testare i prodotti, vedere come funzionano, e valutarne qualità e caratteristiche.**

**8150**



Brache per sollevamento 1t viola  
nastro piatto a due strati,  
asole rinforzate,  
poliestere alta tenacità (PES)  
EN 1492-1



- Codice seriale
- Protezione etichetta dati
- Carico di lavoro stampato sul nastro

	L m	H mm		€
<b>8150 1-T1</b>	1	30	081500010	<del>€ 6,95</del> <b>€ 3,60</b>
<b>8150 2-T1</b>	2	30	081500020	<del>€ 9,90</del> <b>€ 5,10</b>
<b>8150 3-T1</b>	3	30	081500030	<del>€ 12,60</del> <b>€ 6,60</b>

**8153**



Brache per sollevamento 2t verde  
nastro piatto a due strati,  
asole rinforzate,  
poliestere alta tenacità (PES)  
EN 1492-1

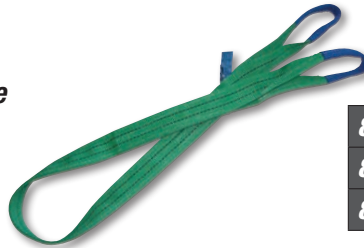

	L m	H mm		€
<b>8153 1-T2</b>	1	60	081530010	<del>€ 11,00</del> <b>€ 5,70</b>
<b>8153 2-T2</b>	2	60	081530020	<del>€ 17,00</del> <b>€ 8,80</b>
<b>8153 3-T2</b>	3	60	081530030	<del>€ 23,10</del> <b>€ 12,00</b>

**8156**



Brache per sollevamento 3t giallo  
nastro piatto a due strati,  
asole rinforzate,  
poliestere alta tenacità (PES)  
EN 1492-1

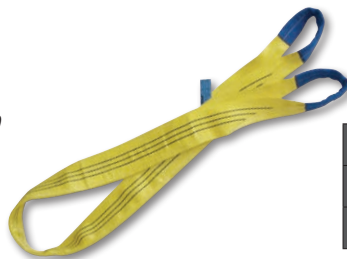

	L m	H mm		€
<b>8156 2-T3</b>	2	90	081560020	<del>€ 25,50</del> <b>€ 13,30</b>
<b>8156 3-T3</b>	3	90	081560030	<del>€ 35,50</del> <b>€ 18,50</b>
<b>8156 4-T3</b>	4	90	081560040	<del>€ 43,50</del> <b>€ 22,60</b>

**8097**



Pendenti per sollevamento  
con ganci Clevis e accorciatori,  
catena a 2 bracci, grado 8

- Coefficiente di sicurezza: 4
- Piastrina di identificazione seriale
- Certificato di assemblaggio
- Specifica Prodotto

EN818-4

	WLL t 0° < β ≤ 45°	Ø	L m	kg		€
<b>8097 D7-2</b>	2,12	7	2	7,1	080970022	<del>€ 235,50</del> <b>€ 113,00</b>
<b>8097 D8-2</b>	2,8	8	2	9,1	080970042	<del>€ 264,00</del> <b>€ 127,00</b>
<b>8097 D10-2</b>	4,25	10	2	14,7	080970052	<del>€ 401,00</del> <b>€ 192,00</b>
<b>8097 D7-3</b>	2,12	7	3	9,3	080970023	<del>€ 284,00</del> <b>€ 136,00</b>
<b>8097 D8-3</b>	2,8	8	3	12,0	080970043	<del>€ 333,00</del> <b>€ 160,00</b>
<b>8097 D10-3</b>	4,25	10	3	19,0	080970053	<del>€ 484,00</del> <b>€ 232,00</b>



**8097SL**



Pendenti per sollevamento  
con ganci Self-Locking e accorciatori,  
catena a 2 bracci, grado 8

	WLL t 0° < β ≤ 45°	Ø	L m	kg		€
<b>8097SL D7-2</b>	2,12	7	2	7,1	080970222	<del>€ 295,00</del> <b>€ 137,00</b>
<b>8097SL D8-2</b>	2,8	8	2	9,1	080970242	<del>€ 312,00</del> <b>€ 150,00</b>
<b>8097SL D10-2</b>	4,25	10	2	14,7	080970252	<del>€ 478,00</del> <b>€ 226,00</b>
<b>8097SL D7-3</b>	2,12	7	3	9,5	080970223	<del>€ 334,00</del> <b>€ 160,00</b>
<b>8097SL D8-3</b>	2,8	8	3	12,0	080970243	<del>€ 381,00</del> <b>€ 183,00</b>
<b>8097SL D10-3</b>	4,25	10	3	19,0	080970253	<del>€ 553,00</del> <b>€ 265,00</b>

**8143**  

**Paranco manuale a catena**

- Modello professionale, realizzato con materiali di alta qualità
- Freno automatico a doppio salterello
- Gancio girevole con sicura



081430005  9,2 kg

**8143 0,5T**

€ 208,50 € 125,00

WLL t	L m
0,50	3

081430010  11,7 kg

**8143 1T**

€ 246,00 € 148,00

WLL t	L m
1	3

081430020  19,5 kg

**8143 2T**

€ 357,00 € 214,00

WLL t	L m
2	3

**8146**  

**Paranco manuale a catena**

- Modello professionale, facile da installare e utilizzare
- Freno automatico a doppio salterello per garantire le migliori condizioni di sicurezza
- Gancio girevole con sicura

 **8146C**

081460002  2,5 kg

**8146C 0,25T**

€ 234,00 € 140,00

WLL t	L m
0,25	1,5

081460008  6,7 kg

**8146 0,75T**

€ 254,00 € 152,00

WLL t	L m
0,75	1,5

081460015  11,2 kg

**8146 1,5T**

€ 362,00 € 217,00

WLL t	L m
1,50	1,5

**LEGGERO, PORTATILE**

**8146**

**8147S** 

**Carrelli di traslazione a spinta per paranchi manuali**

Idonei per travi strutturali come ad esempio travi INP, IPB, IPE, HEA, HEB

**Dati tecnici:**

- Coefficiente di sicurezza: 4
- Piastra di identificazione seriale

**Certificati disponibili:**

- Certificato del Fabbricante
- Dichiarazione di Conformità CE
- Rapporto di Prova tipo 2.2 UNI EN10204
- Specifica Prodotto



**NEW**

**EN13157**

	WLL t	L Min+Max mm	Ø F mm		€
<b>8147S 0,5T</b>	0,5	50÷220	25	081470005	€ 167,50 € 101,00
<b>8147S 1T</b>	1	58÷220	30	081470010	€ 214,50 € 129,00
<b>8147S 2T</b>	2	66÷220	40	081470020	€ 273,00 € 164,00

**8147P** 

**Pinze di ancoraggio per paranchi manuali**

Idonei per travi strutturali come ad esempio travi INP, IPB, IPE, HEA, HEB

**Dati tecnici:**

- Coefficiente di sicurezza: 4
- Piastra di identificazione seriale

**Certificati disponibili:**

- Certificato del Fabbricante
- Dichiarazione di Conformità CE
- Rapporto di Prova tipo 2.2 UNI EN10204
- Specifica Prodotto



**NEW**

**EN13157**

	WLL t	A Min+Max mm		€
<b>8147P 1T</b>	1	90÷180	081470210	€ 118,50 € 66,00
<b>8147P 2T</b>	2	90÷190	081470220	€ 133,50 € 80,00

8135



**Pinze di sollevamento lamiera con anello di sospensione snodato**

- Modello professionale, a norma EN13155, realizzato con materiali di alta qualità
- Idonee per sollevamento, ribaltamento fino 180° e trasporto lamiera in posizione verticale
- Indicate per lamiera con durezza max 30HRC (300HB)
- Dispositivo di blocco camma per facilitare inserimento lamiera e serraggio in sicurezza
- Piastrina di identificazione con numero seriale e numero di lotto
- Coefficiente di sicurezza 3:1

Non sollevare mai un carico di peso inferiore al 10% della portata massima nominale



**Dati tecnici:**

- Coefficiente di sicurezza: 3
- Piastra di identificazione seriale

**Certificati disponibili:**

- Certificato del Fabbricante
- Dichiarazione di Conformità CE
- Rapporto di Prova tipo 2.2 UNI EN10204
- Specifica Prodotto



EN13155

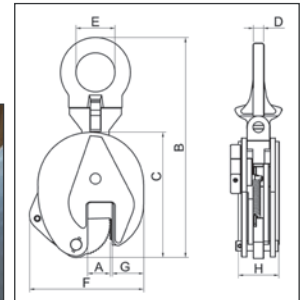

	max WLL t	A mm	kg		€
<b>8135 0,75T</b>	0,75	0-15	2	081350005	<del>€ 129,00</del> <b>€ 77,00</b>
<b>8135 1,0T</b>	1,0	0-20	5	081350010	<del>€ 174,50</del> <b>€ 105,00</b>
<b>8135 2,0T</b>	2,0	0-25	8	081350020	<del>€ 259,00</del> <b>€ 155,00</b>
<b>8135 3,0T</b>	3,0	0-30	15	081350032	<del>€ 439,00</del> <b>€ 263,00</b>
<b>8135 5,0T</b>	5,0	0-50	23	081350050	<del>€ 618,00</del> <b>€ 371,00</b>

max WLL (t)	Dimensioni mm							
	B	C	D	E	F	G	H	
0,75	205	125	10	27	105	35	40	
1,0	290	170	12	48	145	45	56	
2,0	375	205	17	67	175	56	56	
3,0	425	237	20	75	215	60	78	
5,0	480	262	20	80	232	65	90	

8148



NEW



EN 13157

**Argano manuale a fune passante, corpo in lega di alluminio completo di leva di azionamento, fune e gancio**

Leggero e portatile, l'argano manuale a fune Robur è conforme alla norma EN 13157, è realizzato con materiali di alta qualità ed è idoneo per il sollevamento, il traino, il tensionamento e il fissaggio di carichi in tutte le direzioni tramite la leva di azionamento. Utilizzato mediante un collegamento ad un punto di ancoraggio fisso, permette un'elevata precisione nel posizionamento del carico e garantisce un funzionamento sicuro in qualsiasi direzione: orizzontale, verticale o inclinato. Il suo design compatto e maneggevole ne agevola l'installazione e l'utilizzo. L'argano manuale Robur consente l'utilizzo di funi senza limiti di lunghezza e, previa verifica della struttura di sostegno, è possibile aumentarne la portata, di un fattore di 2, 3, 4 o più, utilizzando rulli di rinvio e ganci con bozzello in accordo alla norma di riferimento.

- Coefficiente di sicurezza 4:1



L 20/30 m

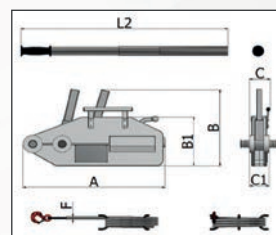

WLL (t)	kg	Dimensioni mm						
		A	B	B1	C	C1	F	L2
0,8	6,5	426	235	168	64	60	8,3	800
1,6	12,5	545	280	190	97	72	11	1200
3,2	28	660	325	230	116	91	16	1200

	WLL t	L m		€
<b>8148 0,8X20M</b>	0,8	20	081480008	<del>€ 366,00</del> <b>€ 220,00</b>
<b>8148 1,6X20M</b>	1,6	20	081480016	<del>€ 574,00</del> <b>€ 344,00</b>
<b>8148 3,2X20M</b>	3,2	20	081480032	<del>€ 945,00</del> <b>€ 567,00</b>
<b>8148 0,8X30M</b>	0,8	30	081480108	<del>€ 416,00</del> <b>€ 250,00</b>
<b>8148 1,6X30M</b>	1,6	30	081480116	<del>€ 658,00</del> <b>€ 390,00</b>
<b>8148 3,2X30M</b>	3,2	30	081480132	<del>€ 1.084,00</del> <b>€ 650,00</b>



081810906  
**8181/S4** € 89,25 **€ 46,40**

**Kit 4 sistemi di ancoraggio con zainetto in poliестere impermeabile. Terminali con ganci a uncino**



L m	LC kg
6	1000



081821985  
**8182/S2** € 83,45 **€ 43,40**

**Kit 2 sistemi di ancoraggio con zainetto in poliестere impermeabile. Terminali con ganci a uncino**

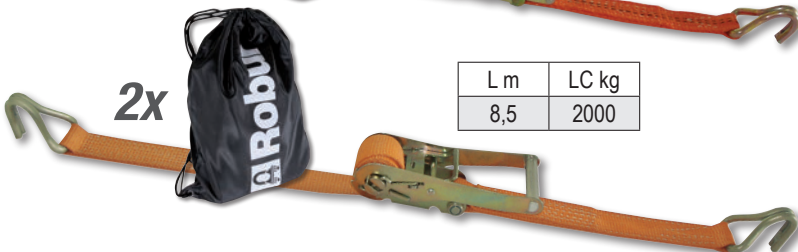

L m	LC kg
8,5	2000

081880801  
**8188/K8** € 41,50 **€ 21,60**

**Kit sistemi di legatura con 8 accessori**



				LC kg	N°
	8488	Corde elastiche	ø8x0,65m	7	2x
	8488	Corde elastiche	ø8x0,80m	7	2x
	8188CL	Mini cricchetti	4 m	500	2x
	8188FP	Fibbie di serraggio	2,5 m	250	2x

**Avvolgitubo automatici**  
**Corpo in materiale plastico antiurto, per aria o acqua**

- Struttura in Polipropilene
- Dispositivo automatico di arresto del tubo alla lunghezza desiderata
- Cremagliera disinseribile per tubo sempre in trazione
- Temperatura di utilizzo acqua -5°C/+50°C
- Fornito con staffa orientabile di 180° e seconda staffa ad incastro rapido

019000080  
**1900S 8X10** € 177,50 **€ 103,00**

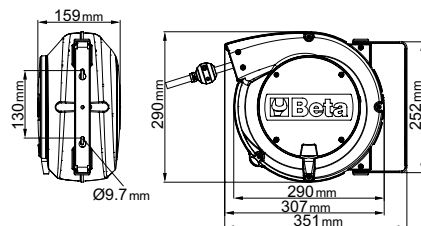

Attacco aria	GAS	1/4"
Lunghezza tubo	m	10
Pressione massima di utilizzo	bar	15
Ø interno x esterno tubo aria	mm	8x12
Materiale Tubo		Poliuretano retinato



019000115  
**1900M 10X15** € 253,00 **€ 144,00**

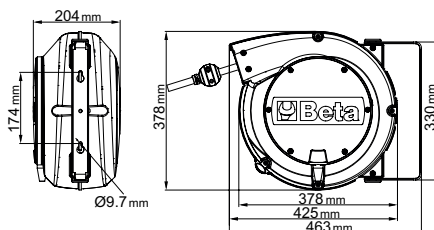

Attacco aria	GAS	3/8"
Lunghezza tubo	m	15
Pressione massima di utilizzo	bar	15
Ø interno x esterno tubo aria	mm	10x14
Materiale Tubo		Poliuretano retinato



1/2"



## UTENSILI PNEUMATICI

007200525  
**720ME/C8** 1/2"

€ 155,00 € 89,00

**8 chiavi a bussola Macchina maschio esagonale**

○ 5-6-8-10-12-14-17-19 mm



≡ 270x120x45 mm

007200653  
**720LC/C3** 1/2"

€ 40,00 € 23,30

**3 chiavi a bussola Macchina per dadi ruote con inserti polimerici colorati**

○ 17-19-21 mm



≡ 148x132x44 mm

007200904  
**720/C24** 1/2"

€ 422,00 € 239,00

**24 chiavi a bussola Macchina in cassetta di lamiera**

N. pezzi/Descrizione  
15 10-12-13-14-15-16-17-18  
19-21-22-24-27-30-32 mm  
6 13-17-19-21-22-24 mm  
3 17-19-21 mm

Beta N.  
720  
720L  
720LC



≡ 420x185x60 mm

019270030  
**1927XM** 1/2"

€ 302,00 € 169,00

**Avvitatore reversibile compatto**

- Meccanismo impulsivo singolo martello
- Incredibilmente compatto e potente
- Comando d'inversione a pulsante azionabile con una sola mano
- Tre differenti livelli di potenza in avvitamento
- Scarico dell'aria attraverso l'impugnatura
- Gancio per bilanciatore

Velocità libera	giri/min	10.000
Massa battente		Singolo martello
Coppia massima	Nm	770
Capacità vite/dado	Cl 8.8	M22●34 mm
Capacità vite/dado	Cl 12.9	M18●27 mm
Attacco aria	GAS	1/4"
Pressione di utilizzo	bar	6,2
Ø interno tubo aria	mm	10
Consumo aria medio	l/min	122



019270129  
**1927XM/K5** 1/2"

€ 367,00 € 199,00

**Avvitatore reversibile compatto fornito con 5 bussole macchina, in valigetta di plastica**

○ 720 17-19-21-22-24 mm



019270007  
**1927CD** 1/2"

€ 464,00 € 238,00

**Avvitatore reversibile in materiale composito**

- Meccanismo impulsivo doppio martello
- Leggero e bilanciato per un facile utilizzo
- Dotato di un'elevata coppia
- Comando d'inversione a leva
- Tre differenti livelli di potenza in avvitamento
- Scarico dell'aria attraverso l'impugnatura
- Silenzioso

Velocità libera	giri/min	7.000
Massa battente		Doppio martello
Coppia massima	Nm	1020
Capacità vite/dado	Cl 8.8	M22●34 mm
Capacità vite/dado	Cl 12.9	M18●27 mm
Attacco aria	GAS	1/4"
Pressione di utilizzo	bar	6,2
Ø interno tubo aria	mm	10
Consumo aria medio	l/min	130



019270107  
**1927CD/K3** 1/2"

€ 519,00 € 260,00

**Avvitatore reversibile fornito con 3 bussole macchina, in valigetta di plastica**

○ 720LC 17-19-21 mm





019270008  
**1927P** € 504,00 € 279,00 **12"**



### Avvitatore reversibile in materiale composito

- Meccanismo impulsivo doppio martello
- Leggero e bilanciato per un facile utilizzo
- Comando d'inversione a leva
- Tre differenti livelli di potenza in avvittamento
- Scarico dell'aria attraverso l'impugnatura
- Impugnatura antivibrazioni

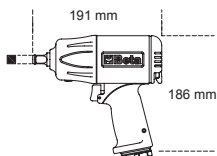

**2 kg**

Velocità libera	giri/min	7.500
Massa battente		Doppio martello
Coppia massima	Nm	1750
Capacità vite/dado	Cl 8.8	M24●36 mm
Capacità vite/dado	Cl 12.9	M20●30 mm
Attacco aria	GAS	1/4"
Pressione di utilizzo	bar	6,2
Ø interno tubo aria	mm	10
Consumo aria medio	l/min	290

019270118  
**1927P/K3** € 588,00 € 299,00 **12"**

### Avvitatore reversibile in materiale composito fornito con 3 bussole macchina, in valigetta di plastica



720LC  
17-19-21 mm

350x305x86 mm

**4 kg**

019270009  
**1927PAL** € 562,00 € 319,00 **12"**

**NEW**

### Avvitatore reversibile in materiale composito

- Meccanismo impulsivo doppio martello
- Albero lungo da 2"
- Leggero e bilanciato per un facile utilizzo
- Comando d'inversione a leva
- Tre differenti livelli di potenza in avvittamento
- Scarico dell'aria attraverso l'impugnatura
- Impugnatura antivibrazioni



**2"**

**1750 Nm  
SUPER POTENTE**

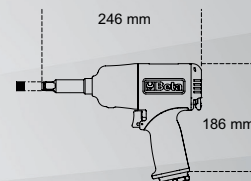

**2,2 kg**



Velocità libera	giri/min	7.500
Massa battente		Doppio martello
Coppia massima	Nm	1750
Capacità vite/dado	Cl 8.8	M24●36 mm
Capacità vite/dado	Cl 12.9	M20●30 mm
Attacco aria	GAS	1/4"
Pressione di utilizzo	bar	6,2
Ø interno tubo aria	mm	10
Consumo aria medio	l/min	290

019270022  
**1927B** € 198,00 € 109,00 **12"**

### Avvitatore reversibile

- Meccanismo impulsivo "Pin Clutch"
- Impugnatura in gomma
- Comando d'inversione a leva
- Tre differenti livelli di potenza in avvittamento
- Scarico dell'aria attraverso l'impugnatura

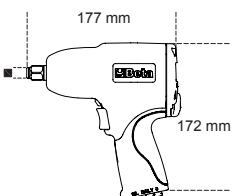

**2,1 kg**

Velocità libera	giri/min	7.000
Massa battente		Pin Clutch
Coppia massima	Nm	705
Capacità vite/dado	Cl 8.8	M22●34 mm
Capacità vite/dado	Cl 12.9	M18●27 mm
Attacco aria	GAS	1/4"
Pressione di utilizzo	bar	6,2
Ø interno tubo aria	mm	10
Consumo aria medio	l/min	133

019270122  
**1927B/K5** € 261,00 € 139,00 **12"**

### Avvitatore reversibile in alluminio fornito con 5 bussole macchina, in valigetta di plastica



720 15-17-19-21-22 mm

350x305x86 mm

**3,5 kg**

**3/4"**

019280022

**1928DA**

€ 865,00 € 479,00

**3/4"****Avvitatore reversibile**

- Meccanismo impulsivo doppio martello
- Robusto e compatto, dotato di un'elevata coppia
- Comando d'inversione a leva
- Tre differenti livelli di potenza in avvitamento e svitamento
- Scarico dell'aria attraverso l'impugnatura
- Impugnatura ergonomica antiscivolo

Velocità libera	giri/min	5.000
Massa battente		Doppio martello
Coppia massima	Nm	1695
Capacità vite/dado	Cl 8.8	M30●46 mm
Capacità vite/dado	Cl 12.9	M27●41 mm
Attacco aria	GAS	3/8"
Pressione di utilizzo	bar	6,2
Ø interno tubo aria	mm	10
Consumo aria medio	l/min	210

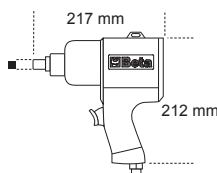

4,3 kg

019280007  
**1928CD**

€ 1.111,00 € 599,00

**3/4"****Avvitatore reversibile in materiale composito**

- Meccanismo impulsivo doppio martello
- Elevato rapporto peso/potenza
- Comando d'inversione a leva
- Tre differenti livelli di potenza in avvitamento
- Scarico dell'aria attraverso l'impugnatura
- Silenziato

Velocità libera	giri/min	4.500
Massa battente		Doppio martello
Coppia massima	Nm	1800
Capacità vite/dado	Cl 8.8	M27●41 mm
Capacità vite/dado	Cl 12.9	M24●36 mm
Attacco aria	GAS	3/8"
Pressione di utilizzo	bar	6,2
Ø interno tubo aria	mm	10
Consumo aria medio	l/min	215

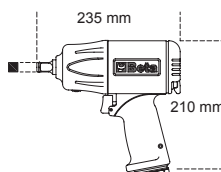

3,5 kg

019280030  
**1928XM**

€ 598,00 € 339,00

**3/4"****Avvitatore reversibile compatto**

- Meccanismo impulsivo doppio martello
- Incredibilmente compatto e potente
- Comando d'inversione a leva azionabile con una sola mano
- Tre differenti livelli di potenza in avvitamento
- Scarico dell'aria attraverso l'impugnatura

**1600 Nm**

Velocità libera	giri/min	4.800
Massa battente		Doppio martello
Coppia massima	Nm	1600
Capacità vite/dado	Cl 8.8	M27●41 mm
Capacità vite/dado	Cl 12.9	M24●36 mm
Attacco aria	GAS	3/8"
Pressione di utilizzo	bar	6,2
Ø interno tubo aria	mm	10
Consumo aria medio	l/min	175

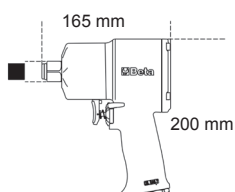

2,9 kg

**SUPER COMPATTO E POTENTE**

019240030

**1924XM**

€ 284,00 € 159,00

**3/8"**
**NEW**
**Avvitatore a impulsi  
compatto reversibile**

- Meccanismo impulsivo singolo martello
- Incredibilmente compatto e potente
- Comando d'inversione a pulsante azionabile con una sola mano
- Tre differenti livelli di potenza in avvitamento
- Scarico dell'aria attraverso l'impugnatura
- Gancio per bilanciatore

L'avvitatore a impulsi Beta 1924XM garantisce prestazioni elevate in dimensioni super compatte. Consente inoltre di scegliere tra 3 differenti livelli di potenza in avvitamento per una regolazione ottimale a seconda delle esigenze di applicazione.

Velocità libera	giri/min	9.000
Massa battente		Singolo martello
Coppia massima	Nm	515
Capacità vite/dado	Cl 8.8	M16●24 mm
Capacità vite/dado	Cl 12.9	M14●21 mm
Attacco aria	GAS	1/4"
Pressione di utilizzo	bar	6,2
Ø interno tubo aria	mm	10
Consumo aria medio	l/min	122

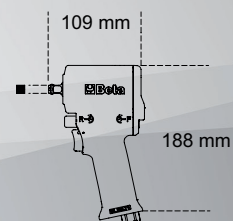

1,3 kg

019300032

**1930PA**

€ 1.290,00 € 699,00

**1"**
**1"**
**Avvitatore reversibile**

- Meccanismo impulsivo doppio martello
- Dotato di maniglia ausiliaria
- Comando d'inversione a leva
- Tre differenti livelli di potenza in avvitamento e svitamento
- Scarico dell'aria attraverso l'impugnatura

Velocità libera	giri/min	3.500
Massa battente		Doppio martello
Coppia massima	Nm	2445
Capacità vite/dado	Cl 8.8	M36●55mm
Capacità vite/dado	Cl 12.9	M30●46mm
Attacco aria	GAS	1/2"
Pressione di utilizzo	bar	6,2
Ø interno tubo aria	mm	13
Consumo aria medio	l/min	350

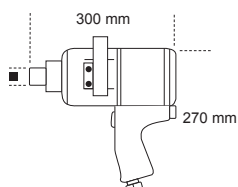

9,6 kg

019300037

**1930LA**

€ 1.360,00 € 769,00

**1"**
**Avvitatore reversibile**

- Meccanismo impulsivo doppio martello
- Albero da 8" (203 mm)
- Dotato di maniglia ausiliaria
- Comando d'inversione a leva
- 3 differenti livelli di potenza in avvitamento
- Scarico dell'aria attraverso l'impugnatura

Velocità libera	giri/min	4.000
Massa battente		Doppio martello
Coppia massima	Nm	2445
Capacità vite/dado	Cl 8.8	M36●55mm
Capacità vite/dado	Cl 12.9	M30●46mm
Attacco aria	GAS	1/2"
Pressione di utilizzo	bar	6,2
Ø interno tubo aria	mm	13
Consumo aria medio	l/min	460

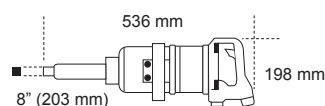

10,6 kg

### Cricchetti reversibili a massa battente

- Meccanismo impulsivo tipo "rocking dog" con doppio martello
- Facilità di serraggio: il sistema a massa battente elimina la torsione del polso a fine avvitatura e riduce i tempi operativi
- Compatto e potente: la coppia massima raggiungibile è notevolmente superiore rispetto a quella ottenibile con un cricchetto tradizionale
- Impugnatura ergonomica in gomma

Velocità libera	giri/min	700
Coppia massima	Nm	<b>68</b>
Capacità vite/dado	Cl 8.8	M10●16 mm
Capacità vite/dado	Cl 12.9	M8●13 mm
Attacco aria	GAS	1/4"
Pressione di utilizzo	bar	6,2
Ø interno tubo aria	mm	10
Consumo aria medio	l/min	88

019220006 **1922P1** € 276,00 **€ 159,00** 14"

019220010 **1922P2** € 276,00 **€ 159,00** 38"

019220013 **1922P3** € 435,00 **€ 249,00** 12"

Velocità libera	giri/min	600
Coppia massima	Nm	<b>136</b>
Capacità vite/dado	Cl 8.8	M12●18 mm
Capacità vite/dado	Cl 12.9	M10●16 mm
Attacco aria	GAS	1/4"
Pressione di utilizzo	bar	6,2
Ø interno tubo aria	mm	10
Consumo aria medio	l/min	113



**600 g**  
**68 Nm**



**136 Nm** COPPIE ELEVATE SENZA CONTRACCOLPI SUL POLSO

**1,5 kg**

019330006 **1933IH** € 220,50 **€ 127,00**

### Smerigliatrice assiale alta potenza

- Fornita con pinza di Ø 3 e 6 mm



**800 g**

Velocità libera	giri/min	20.000
Capacità pinza	mm	3-6
Potenza	kW	0,75
Attacco aria	GAS	1/4"
Pressione di utilizzo	bar	6,2
Ø interno tubo aria	mm	10
Consumo aria medio	l/min	370

019420000 **1942A** € 333,00 **€ 189,00**

### Seghetto alternativo

- Potente e maneggevole
- Ideale per tagliare carrozzerie, scarichi e marmitte, alluminio e plastica
- Dotato di impugnatura in gomma, tubo di scarico in PVC e tubo di alimentazione raccordato
- Scarico dell'aria posteriore



**550 g**

Corse al minuto		10.000
Lunghezza della corsa	mm	10
Attacco aria	GAS	1/4"
Pressione di utilizzo	bar	6,2
Ø interno tubo aria	mm	8
Consumo aria medio	l/min	75

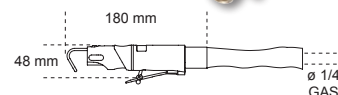

019360025 **1936/5A** € 448,00 **€ 254,00**

### Smerigliatrice angolare

- Estremamente compatta e maneggevole
- Dotata di "air governor" per il controllo automatico del massimo della velocità
- Dotata di maniglia ausiliaria con possibilità dx/sx
- Bloccaggio dell'albero mediante il pulsante "spindle lock"
- Dotata di accessorio per il cambio rapido dei dischi
- La cuffia di protezione può essere regolata velocemente in 9 diverse posizioni mediante sgancio rapido
- Scarico dell'aria posteriore



**Ø 125 mm**

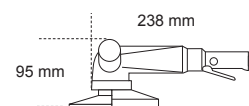

**1,9 kg**

Velocità libera	giri/min	10.000
Dimensione mola	mm	125
Potenza	Cl 8.8	0,66
Filettatura albero	Cl 12.9	14
Attacco aria	GAS	1/4"
Pressione di utilizzo	bar	6,2
Ø interno tubo aria	mm	10
Consumo aria medio	l/min	390

019370001

**1937 5,0**

€ 473,00

**€ 269,00**

**Levigatrice rotorbitale palmare senza lubrificazione in composito**

- Non necessita di lubrificazione
- Estremamente compatta e maneggevole
- Platorello con velcro a 6 fori, Ø 150 mm
- Regolazione in continuo della velocità del motore
- Impugnatura in morbido materiale antiscivolo
- Predisposta per la connessione a sistemi di aspirazione con raccordo girevole
- Scarico dell'aria orientabile

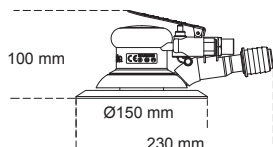

Velocità libera	giri/min	12.000
Potenza	kW	0,18
Dimensione platorello	mm	150
Filettatura albero		5/16"-24
Attacco aria	GAS	1/4"
Pressione di utilizzo	bar	6,2
Ø interno tubo aria	mm	10
Consumo aria medio	l/min	170

**Ø Orbita 5 mm  
ESTREMAMENTE COMPATTA  
E MANEGGEVOLE**

019460006

**1946C4,8**

€ 633,00

**€ 359,00**

**Rivettatrice con aspirazione automatica**

- Per impiego con rivetti in acciaio, acciaio inox, alluminio e rame, da 2,4 - 3,2 - 4,0 - 4,8 mm
- Becco conico a punta
- Potente e maneggevole, con impugnatura in composito
- Completa di serbatoio portasteli

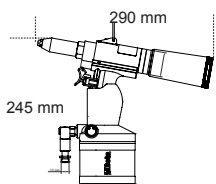

Materiale/rivetto	2,4	3,2	4	4,8
Rame	✓	✓	✓	✓
Alluminio	✓	✓	✓	✓
Acciaio	✓	✓	✓	✓
Acciaio Inox	✓	✓	✓	✓

Potenza di trazione	N	8.900
Lunghezza della corsa	mm	15
Capacità massima rivetti	Ø acciaio inox	4,8 mm
Attacco aria	GAS	1/4"
Pressione di utilizzo	bar	6,2
Ø interno tubo aria	mm	10
Consumo aria	l/ciclo	2,6

017500111

**1750TA**

€ 47,00

**€ 27,20**

**Testina per ingrassaggio autobloccante a 6 spilli**

- Una volta posizionata rimane in asse e collegata al nipplo, non occorre tenerla come le comuni testine
- Agevole disconnessione anche con testina in pressione
- Filetto M10x1: adatto a tutti i tipi di ingrassatore: elettrico, pneumatico, manuale, ecc.
- Nessuna deformazione fino a 550 bar

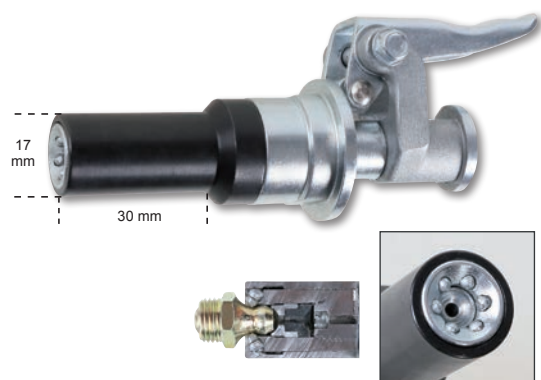

019490030

**1949U5**

€ 38,50

**€ 22,10**

**Pistola di soffiaggio progressiva con 5 ugelli**

- Corpo in materiale composito ad alta resistenza, antiurto
- 3 ugelli in acciaio 100/160/320 mm con puntale di protezione in gomma antigraffio
- 1 ugello "Turbo", in nylon rinforzato con fibre di vetro, con puntale di sicurezza
- 1 ugello orientabile 100 mm, in nylon rinforzato con fibre di vetro
- Dotato di sistema di fissaggio rapido

Inserto ottone filettato	1/4" GAS
Pressione di utilizzo	10 bar
Pressione massima di utilizzo	10 bar
Attacco aria	280 l/min
Temperatura di utilizzo	-10°C + 85° C



- SUOLA IN EVA CON BATTISTRADA IN GOMMA NITRILICA AD ALTA RESISTENZA
- SUPPORTO DI STABILITÀ TALLONE
- LAMINA ANTIPERFORAZIONE IN FIBRA COMPOSITA

**7372B**

€ 139,50 **€ 78,50**

**Scarpe O-Gravity leggerissime, in tessuto intrecciato ad alta traspirazione**

- Puntale in composito
- Allacciatura tradizionale
- Calzata ampia



**NEW**



EU	UK	
38	5	073720038
39	6	073720039
40	6,5	073720040
41	7	073720041
42	8	073720042
43	9	073720043
44	10	073720044
45	10,5	073720045
46	11	073720046
47	12	073720047
48	13	073720048

450 g

**S1P HRO SRC**

**7352B**

€ 132,00 **€ 74,50**

**Scarpe O-Gravity leggerissime, in tessuto mesh ad alta traspirazione**

- Puntale in composito
- Collare "slip on"



EU	UK	
38	5	073520138
39	6	073520139
40	6,5	073520140
41	7	073520141
42	8	073520142
43	9	073520143
44	10	073520144
45	10,5	073520145
46	11	073520146
47	12	073520147
48	13	073520148

**S1P HRO SRC**

450 g

ESSENTIAL

**7352G**

€ 136,50 **€ 77,00**

**Scarpe O-Gravity leggerissime in tessuto mesh**

- Puntale in composito
- Allacciatura tradizionale
- Calzata ampia



EU	UK	
38	5	073520338
39	6	073520339
40	6,5	073520340
41	7	073520341
42	8	073520342
43	9	073520343
44	10	073520344
45	10,5	073520345
46	11	073520346
47	12	073520347
48	13	073520348

**S1P HRO SRC ESD**

450 g

ESSENTIAL



**7353Y**

€ 169,50 **€ 96,00**

**Scarpe in tessuto mesh ad alta traspirazione con inserti in TPU**

- Tomaia dotata di speciali maglie riflettenti ad alta visibilità
- Puntale in fibra di carbonio
- Collare "slip on"



EU	UK	
38	5	073530038
39	6	073530039
40	6,5	073530040
41	7	073530041
42	8	073530042
43	9	073530043
44	10	073530044
45	10,5	073530045
46	11	073530046
47	12	073530047
48	13	073530048

**S1P HRO SRC**

420 g

ESSENTIAL

**7354N**

€ 136,00 **€ 77,00**

**Scarpe O-Gravity leggerissime in tessuto mesh idrorepellente**

- Puntale in composito
- Collare "slip on"



EU	UK	
38	5	073540038
39	6	073540039
40	6,5	073540040
41	7	073540041
42	8	073540042
43	9	073540043
44	10	073540044
45	10,5	073540045
46	11	073540046
47	12	073540047
48	13	073540048

**S3 HRO SRC**

460 g

ESSENTIAL

- SUOLA IN EVA CON BATTISTRADA IN GOMMA NITRILICA AD ALTA RESISTENZA
- SUPPORTO DI STABILITÀ TALLONE
- LAMINA ANTIPERFORAZIONE IN FIBRA COMPOSITA

**7381N**

€ 162,00 € 91,50

Scarpe impermeabili in tessuto altamente resistente all'abrasione con inserti in TPU

- Puntale in composito
- Membrana impermeabilizzante Beta TECH, con sistema "bootie"
- Calzata ampia

EU	UK	Computer
38	5	073810038
39	6	073810039
40	6,5	073810040
41	7	073810041
42	8	073810042
43	9	073810043
44	10	073810044
45	10,5	073810045
46	11	073810046
47	12	073810047
48	13	073810048

S3 HRO SRC WR

**WATER RESISTANT**



Disponibile da Marzo



**NEW**

**7382N**

€ 181,50 € 102,50

Scarpe alte impermeabili in tessuto altamente resistente all'abrasione con inserti in TPU

- Puntale in composito
- Membrana impermeabilizzante Beta TECH, con sistema "bootie"
- Calzata ampia

EU	UK	Computer
38	5	073820038
39	6	073820039
40	6,5	073820040
41	7	073820041
42	8	073820042
43	9	073820043
44	10	073820044
45	10,5	073820045
46	11	073820046
47	12	073820047
48	13	073820048

S3 HRO SRC WR

**WATER RESISTANT**



Disponibile da Marzo



**NEW**

**7356G**

€ 140,50 € 79,50

Scarpe O-Gravity leggerissime in microfibra idrorepellente

- Puntale in composito
- Collare "slip on"

EU	UK	Computer
38	5	073560038
39	6	073560039
40	6,5	073560040
41	7	073560041
42	8	073560042
43	9	073560043
44	10	073560044
45	10,5	073560045
46	11	073560046
47	12	073560047
48	13	073560048

S3 HRO SRC

EN ISO 20345 2011



ESSENTIAL

**7357G**

€ 155,50 € 87,50

Scarpe O-Gravity alte leggerissime in microfibra idrorepellente

- Puntale in composito
- Allacciatura tradizionale

EU	UK	Computer
38	5	073570038
39	6	073570039
40	6,5	073570040
41	7	073570041
42	8	073570042
43	9	073570043
44	10	073570044
45	10,5	073570045
46	11	073570046
47	12	073570047
48	13	073570048

S3 HRO SRC

EN ISO 20345 2011



ESSENTIAL

ACTIVE

• PUNTALE IN COMPOSITO  
• LAMINA ANTIPERFORAZIONE IN FIBRA COMPOSITA



EN ISO 20345 2011

7316NG

€ 88,00 € 49,90

Scarpe in mesh ad alta traspirazione e pelle scamosciata, con supporto di stabilità al tallone

EU	UK	Icona
35	2,5	073160635
36	3,5	073160636
37	4,5	073160637
38	5	073160638
39	6	073160639
40	6,5	073160640
41	7	073160641
42	8	073160642
43	9	073160643
44	10	073160644
45	10,5	073160645
46	11	073160646
47	12	073160647
48	13	073160648

NEW



S1P SRC ESD



7316NB

€ 88,00 € 49,90

Scarpe in mesh ad alta traspirazione e pelle scamosciata, con supporto di stabilità al tallone

EU	UK	Icona
35	2,5	073160735
36	3,5	073160736
37	4,5	073160737
38	5	073160738
39	6	073160739
40	6,5	073160740
41	7	073160741
42	8	073160742
43	9	073160743
44	10	073160744
45	10,5	073160745
46	11	073160746
47	12	073160747
48	13	073160748

NEW



S1P SRC ESD



7317NA

€ 75,50 € 43,50

Scarpe in pelle scamosciata traforata con supporto di stabilità al tallone

EU	UK	Icona
35	2,5	073170135
36	3,5	073170136
37	4,5	073170137
38	5	073170138
39	6	073170139
40	6,5	073170140
41	7	073170141
42	8	073170142
43	9	073170143
44	10	073170144
45	10,5	073170145
46	11	073170146
47	12	073170147
48	13	073170148



S1P SRC

7322SA

€ 86,00 € 49,50

Scarpe in tessuto ad elevata resistenza all'abrasione con supporto di stabilità al tallone

EU	UK	Icona
35	2,5	073220435
36	3,5	073220436
37	4,5	073220437
38	5	073220438
39	6	073220439
40	6,5	073220440
41	7	073220441
42	8	073220442
43	9	073220443
44	10	073220444
45	10,5	073220445
46	11	073220446
47	12	073220447
48	13	073220448



S3 SRC

7320NA

€ 79,50 € 45,50

Scarpe in action nabuk idrorepellente con rinforzo antiabrasione nella zona del puntale e supporto di stabilità al tallone

EU	UK	Icona
35	2,5	073200435
36	3,5	073200436
37	4,5	073200437
38	5	073200438
39	6	073200439
40	6,5	073200440
41	7	073200441
42	8	073200442
43	9	073200443
44	10	073200444
45	10,5	073200445
46	11	073200446
47	12	073200447
48	13	073200448



S3 SRC

7321NA

€ 82,00 € 47,50

Scarpe alte in action nabuk idrorepellente con rapido sfilamento, rinforzo antiabrasione nella zona del puntale e supporto di stabilità al tallone

EU	UK	Icona
35	2,5	073210435
36	3,5	073210436
37	4,5	073210437
38	5	073210438
39	6	073210439
40	6,5	073210440
41	7	073210441
42	8	073210442
43	9	073210443
44	10	073210444
45	10,5	073210445
46	11	073210446
47	12	073210447
48	13	073210448



S3 RS SRC

RAPIDO SFILAMENTO



# FLEX

- PUNTALE IN COMPOSITO
- LAMINA ANTIPERFORAZIONE IN FIBRA COMPOSITA
- INSERTO ANTIABRASIONE NELLA ZONA DEL PUNTALE



EN ISO  
20345  
2011

**7212B**

~~€ 74,00~~ € 42,50

Scarpe in pelle scamosciata, con inserti in mesh

EU	UK	Icona
35	2,5	072120235
36	3,5	072120236
37	4,5	072120237
38	5	072120238
39	6	072120239
40	6,5	072120240
41	7	072120241
42	8	072120242
43	9	072120243
44	10	072120244
45	10,5	072120245
46	11	072120246
47	12	072120247
48	13	072120248

**NEW**



S1P SRC ESD

490 g



**7212G**

~~€ 74,00~~ € 42,50

Scarpe in pelle scamosciata, traforata

EU	UK	Icona
35	2,5	072120335
36	3,5	072120336
37	4,5	072120337
38	5	072120338
39	6	072120339
40	6,5	072120340
41	7	072120341
42	8	072120342
43	9	072120343
44	10	072120344
45	10,5	072120345
46	11	072120346
47	12	072120347
48	13	072120348

**NEW**



S1P SRC ESD

490 g



**7213G**

~~€ 74,00~~ € 42,50

Scarpe in pelle scamosciata traforata, con inserti in mesh ad alta traspirazione



**NEW**

SUPER TRAFORATA

S1P SRC ESD

490 g



EU	UK	Icona
35	2,5	072130135
36	3,5	072130136
37	4,5	072130137
38	5	072130138
39	6	072130139
40	6,5	072130140
41	7	072130141
42	8	072130142
43	9	072130143
44	10	072130144
45	10,5	072130145
46	11	072130146
47	12	072130147
48	13	072130148

**7214G**

~~€ 80,00~~ € 46,00

Scarpe in action nabuk idrorepellente, con inserto antiabrasione nella zona del puntale

EU	UK	Icona
35	2,5	072140235
36	3,5	072140236
37	4,5	072140237
38	5	072140238
39	6	072140239
40	6,5	072140240
41	7	072140241
42	8	072140242
43	9	072140243
44	10	072140244
45	10,5	072140245
46	11	072140246
47	12	072140247
48	13	072140248

**NEW**



S3 SRC ESD

500 g



**7218G**

~~€ 83,50~~ € 48,00

Scarpe alte in action nabuk idrorepellente, con inserto antiabrasione nella zona del puntale

EU	UK	Icona
35	2,5	072180135
36	3,5	072180136
37	4,5	072180137
38	5	072180138
39	6	072180139
40	6,5	072180140
41	7	072180141
42	8	072180142
43	9	072180143
44	10	072180144
45	10,5	072180145
46	11	072180146
47	12	072180147
48	13	072180148

**NEW**



S3 SRC RS ESD

550 g



RAPIDO SFILAMENTO

TREKKING

• PUNTALE IN COMPOSITO  
• LAMINA ANTIPERFORAZIONE IN FIBRA COMPOSITA

7249GK

€ 64,00 € 36,50

Scarpe alte in pelle scamosciata con inserti in nylon e copripuntale di rinforzo in poliuretano



S1P RS SRC

RAPIDO SFILAMENTO

EU	UK	
35	2,5	072490235
36	3,5	072490236
37	4,5	072490237
38	5	072490238
39	6	072490239
40	6,5	072490240
41	7	072490241
42	8	072490242
43	9	072490243
44	10	072490244
45	10,5	072490245
46	11	072490246
47	12	072490247
48	13	072490248

7236BK

€ 76,00 € 43,50

Scarpe alte in action nabuk idrorepellente con copripuntale di rinforzo in poliuretano



S3 RS SRC

RAPIDO SFILAMENTO

EU	UK	
35	2,5	072360335
36	3,5	072360336
37	4,5	072360337
38	5	072360338
39	6	072360339
40	6,5	072360340
41	7	072360341
42	8	072360342
43	9	072360343
44	10	072360344
45	10,5	072360345
46	11	072360346
47	12	072360347
48	13	072360348

EASY PLUS

• PUNTALE IN COMPOSITO  
• LAMINA ANTIPERFORAZIONE IN FIBRA COMPOSITA



7220PEK

€ 66,50 € 37,90

Scarpe in pelle idrorepellente con inserti in nylon, rinforzo antiabrasione nella zona del puntale



S3 SRC

EU	UK	
35	2,5	072200235
36	3,5	072200236
37	4,5	072200237
38	5	072200238
39	6	072200239
40	6,5	072200240
41	7	072200241
42	8	072200242
43	9	072200243
44	10	072200244
45	10,5	072200245
46	11	072200246
47	12	072200247
48	13	072200248

7221PEK

€ 69,50 € 39,50

Scarpe alte in pelle idrorepellente con inserti in nylon, rinforzo antiabrasione nella zona del puntale e rapido sfilamento



S3 RS SRC

RAPIDO SFILAMENTO

EU	UK	
35	2,5	072210235
36	3,5	072210236
37	4,5	072210237
38	5	072210238
39	6	072210239
40	6,5	072210240
41	7	072210241
42	8	072210242
43	9	072210243
44	10	072210244
45	10,5	072210245
46	11	072210246
47	12	072210247
48	13	072210248

7222PEK

€ 64,00 € 36,50

Scarpe in pelle scamosciata traforata con inserti in mesh ad alta traspirabilità



S1P SRC

EU	UK	
35	2,5	072220135
36	3,5	072220136
37	4,5	072220137
38	5	072220138
39	6	072220139
40	6,5	072220140
41	7	072220141
42	8	072220142
43	9	072220143
44	10	072220144
45	10,5	072220145
46	11	072220146
47	12	072220147
48	13	072220148

7225PEK

€ 66,00 € 38,00

Scarpe in pelle scamosciata traforata



S1P SRC

EU	UK	
35	2,5	072250135
36	3,5	072250136
37	4,5	072250137
38	5	072250138
39	6	072250139
40	6,5	072250140
41	7	072250141
42	8	072250142
43	9	072250143
44	10	072250144
45	10,5	072250145
46	11	072250146
47	12	072250147
48	13	072250148

**7294HM**

€ 192,00 **€ 109,50**

Scarpe alte in pelle pieno fiore ingrassata idrorepellente con battistrada in gomma VIBRAM® ad alte prestazioni, inserto antiabrasione sul tallone



EU	UK	
39	6	072940639
40	6,5	072940640
41	7	072940641
42	8	072940642
43	9	072940643
44	10	072940644
45	10,5	072940645
46	11	072940646
47	12	072940647
48	13	072940648

**S3 HRO HI SRC**



- Puntaletto in fibra di vetro
- Lamina antiperforazione in fibra composita

**7238WR**

€ 102,00 **€ 58,00**

Scarpe alte in pelle scamosciata con inserti in nylon, suola in gomma ad alta resistenza e rapido sfilamento Calzatura WR resistente all'acqua

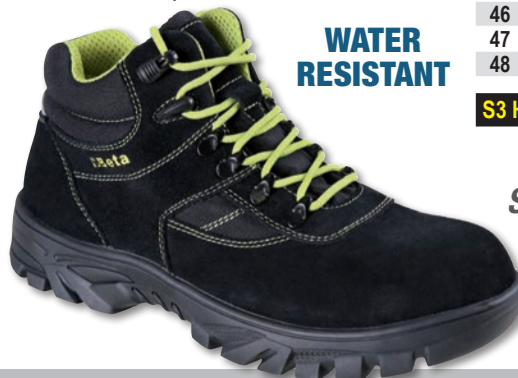

EU	UK	
35	2,5	072380235
36	3,5	072380236
37	4,5	072380237
38	5	072380238
39	6	072380239
40	6,5	072380240
41	7	072380241
42	8	072380242
43	9	072380243
44	10	072380244
45	10,5	072380245
46	11	072380246
47	12	072380247
48	13	072380248

**S3 HRO RS WR SRC**

**WATER RESISTANT**

**RAPIDO SFILAMENTO**

- Puntaletto in composito
- Lamina antiperforazione in fibra composita

**BASIC**

- PUNTALE IN ACCIAIO
- LAMINA ANTIPERFORAZIONE IN FIBRA COMPOSITA

**7241CK**

€ 49,00 **€ 27,90**

Scarpe in pelle idrorepellente



EU	UK	
35	2,5	072411535
36	3,5	072411536
37	4,5	072411537
38	5	072411538
39	6	072411539
40	6,5	072411540
41	7	072411541
42	8	072411542
43	9	072411543
44	10	072411544
45	10,5	072411545
46	11	072411546
47	12	072411547
48	13	072411548

**S3 SRC**

**7243CK**

€ 50,50 **€ 28,50**

Scarpe alte in pelle idrorepellente con rapido sfilamento



EU	UK	
35	2,5	072431335
36	3,5	072431336
37	4,5	072431337
38	5	072431338
39	6	072431339
40	6,5	072431340
41	7	072431341
42	8	072431342
43	9	072431343
44	10	072431344
45	10,5	072431345
46	11	072431346
47	12	072431347
48	13	072431348

**S3 RS SRC**

**RAPIDO SFILAMENTO**

**7245BK**

€ 58,00 **€ 33,00**

Scarpe alte "saldatore" stringate in pelle idrorepellente con rapido sfilamento e protezione frontale con chiusura a strappo



EU	UK	
35	2,5	072451235
36	3,5	072451236
37	4,5	072451237
38	5	072451238
39	6	072451239
40	6,5	072451240
41	7	072451241
42	8	072451242
43	9	072451243
44	10	072451244
45	10,5	072451245
46	11	072451246
47	12	072451247
48	13	072451248

**S3 RS SRC**

**RAPIDO SFILAMENTO**

**7246BK**

€ 50,50 **€ 28,50**

Scarpe in pelle scamosciata traforata



EU	UK	
35	2,5	072461235
36	3,5	072461236
37	4,5	072461237
38	5	072461238
39	6	072461239
40	6,5	072461240
41	7	072461241
42	8	072461242
43	9	072461243
44	10	072461244
45	10,5	072461245
46	11	072461246
47	12	072461247
48	13	072461248

**S1P SRC**

7600

€ 73,50 € 42,00

GRIGIO

7600G

**Pantaloni "work trekking" in tessuto elasticizzato, ideali per chi vuole un capo pratico, snello e comodo**

- 90% nylon, 10% tessuto elasticizzato, 265 g

**MASSIMO COMFORT**

Il tessuto elasticizzato è in grado di seguire ogni movimento, per garantire la massima comodità. Le cuciture preformate sul ginocchio aumentano il comfort.

**RESISTENZA E DURATA**

L'aggiunta di inserti in tessuto elasticizzato altamente resistente all'abrasione rende i pantaloni ancora più resistenti e duraturi.

**DESIGN E PRATICITÀ**

Il design innovativo e ispirato all'abbigliamento da montagna è l'elemento distintivo dei pantaloni "work trekking", che combinano comodità con linee semplici e accattivanti.



**NEW**

NERO

7600N

**TREKKING HEAVY**

**SLIM FIT**

GRIGIO

NERO

		GRIGIO	NERO
XS	46	076000000	076000100
S	48	076000001	076000101
M	50	076000002	076000102
L	52	076000003	076000103
XL	54	076000004	076000104
XXL	56	076000005	076000105
XXXL	58	076000006	076000106

7650

€ 93,00 € 48,50

abbinato

7653G

ANTRACITE

7650G

**Pantaloni da lavoro multitasche elasticizzati**

- 90% Nylon - 10% spandex, 260 g
- Tasche per ginocchiere, tasche posteriori e fondo gamba rinforzati in poliestere 600D,
- Cavallo antistrappo
- Vita più alta nella parte posteriore per maggiore protezione della schiena
- Due ampie tasche anteriori, di cui una dotata di taschino con chiusura zip orizzontale
- Due tasche posteriori con chiusura a strappo
- Su gamba sinistra ampio tascone laterale con chiusura a strappo dotato di taschino verticale con chiusura zip
- Tasca frontale su gamba destra con chiusura zip orizzontale
- Ampie tasche per ginocchiere con chiusura a strappo
- Tasca porta metro e nastro porta martello



BLU

7650B

**HEAVY SLIM FIT**

**TOP line**



ANTRACITE

BLU

		ANTRACITE	BLU
XS	46	076500000	076500100
S	48	076500001	076500101
M	50	076500002	076500102
L	52	076500003	076500103
XL	54	076500004	076500104
XXL	56	076500005	076500105
XXXL	58	076500006	076500106

7660

€ 88,00 € 46,00

ANTRACITE

7660G

BLU

7660B

**Pantaloni da lavoro leggeri, multitasche elasticizzati**

- 86% Nylon - 14% spandex, 140 g
- Tasche per ginocchiere, tasche posteriori rinforzate in poliestere 300D
- Cavallo antistrappo
- Vita più alta nella parte posteriore per maggiore protezione della schiena
- Due ampie tasche anteriori con chiusura zip
- Due tasche posteriori rinforzate, una con chiusura zip
- Su gamba sinistra ampio tascone laterale con chiusura a strappo, dotato di taschino verticale con chiusura zip e inserto porta badge
- Tasca porta metro e nastro porta martello



**LIGHT SLIM FIT**

**TOP line**



ANTRACITE

BLU

		ANTRACITE	BLU
XS	46	076600000	076600100
S	48	076600001	076600101
M	50	076600002	076600102
L	52	076600003	076600103
XL	54	076600004	076600104
XXL	56	076600005	076600105
XXXL	58	076600006	076600106

**7610**
~~€ 71,50~~ **€ 41,00**
**GRIGIO**
**7610G**
**NERO**
**7610N**
**NEW**
**Pantaloni "work trekking" LIGHT  
in tessuto elasticizzato**

- 90% nylon, 10% tessuto elasticizzato, 140 g

Il tessuto elasticizzato e leggero rende il pantalone pratico e comodo. Il design di ispirazione outdoor completa il tutto con un tocco di originalità e innovazione. **MASSIMO COMFORT**

Il tessuto elasticizzato è in grado di seguire ogni movimento, per garantire la massima comodità. Le cuciture preformate sul ginocchio aumentano il comfort.

**RESISTENZA E DURATA**

L'aggiunta di inserti in tessuto elasticizzato altamente resistente all'abrasione rende i pantaloni ancora più resistenti e duraturi.

**DESIGN E PRATICITÀ**

Il design innovativo e ispirato all'abbigliamento da montagna è l'elemento distintivo dei pantaloni "work trekking", che combinano comodità con linee semplici e accattivanti.

**TREKKING  
LIGHT**
**SLIM FIT**

		GRIGIO	NERO
XS	46	076100000	076100100
S	48	076100001	076100101
M	50	076100002	076100102
L	52	076100003	076100103
XL	54	076100004	076100104
XXL	56	076100005	076100105
XXXL	58	076100006	076100106

**FELPE**
**7664**
~~€ 52,00~~ **€ 28,50**
**GRIGIO**
**7664G**
**NERO**
**7664N**
**Felpa zip lunga**

- 280 g, 60% cotone, 40% poliestere
- Polsini elasticizzati
- Due ampie tasche in vita con chiusura zip
- Tasca al petto con chiusura zip verticale
- Vita elasticizzata

**TOP  
line**

		GRIGIO	NERO
XS	076640100	076640000	
S	076640101	076640001	
M	076640102	076640002	
L	076640103	076640003	
XL	076640104	076640004	
XXL	076640105	076640005	
XXXL	076640106	076640006	

**7665**
~~€ 56,00~~ **€ 29,90**
**NERO**
**7665N**
**GRIGIO**
**7665G**
**Felpa zip lunga, con cappuccio**

- 280 g, 60% cotone, 40% poliestere
- Polsini elasticizzati
- Due ampie tasche in vita con chiusura zip
- Tasca al petto con chiusura zip verticale
- Cappuccio fisso con cordini di regolazione tondi
- Vita elasticizzata

**TOP  
line**

		NERO	GRIGIO
XS	076650000	076650100	
S	076650001	076650101	
M	076650002	076650102	
L	076650003	076650103	
XL	076650004	076650104	
XXL	076650005	076650105	
XXXL	076650006	076650106	

**7637G**

€ 83,50 **€ 45,00**

**Felpa tecnica in pile con inserti in tessuto softshell per stare al caldo e comodi in ogni situazione e avere sempre un look moderno**

- Tessuto principale: fleece 100% poliestere, 250 g
- Inserto: softshell 100D con fleece accoppiato, 270 g

**PROTEZIONE**

Il tessuto utilizzato rende il capo caldo e confortevole, garantendo la protezione del freddo durante il lavoro.

**COMODITÀ E DURATA**

Il design ergonomico e snello rende il capo estremamente comodo e funzionale. Gli inserti in softshell rinforzano ulteriormente il capo aumentandone la durata.

**LOOK MODERNO**

Il design accattivante e l'abbinamento di due diversi materiali rendono la felpa perfetta sia per il lavoro che per il tempo libero.



**NEW**

XS	076370000
S	076370001
M	076370002
L	076370003
XL	076370004
XXL	076370005
XXXL	076370006

**7654**

€ 45,00 **€ 25,90**

**Micropile zip corta elasticizzato**

- 180 g
- 95% poliestere, 5% spandex
- Polsini elasticizzati
- Tasca al petto con chiusura zip verticale
- Inserti in poliestere su tasca petto e maniche

**NERO**

**7654N**

**BLU**

**7654B**



**NERO**

**BLU**

XS	076540000	076540100
S	076540001	076540101
M	076540002	076540102
L	076540003	076540103
XL	076540004	076540104
XXL	076540005	076540105
XXXL	076540006	076540106

**TOP line**



**7657**

€ 57,00 **€ 32,50**

**Pile zip lunga elasticizzato**

- 280 g
- 95% poliestere, 5% spandex
- Polsini elasticizzati
- Due ampie tasche in vita con chiusura zip
- Tasca al petto con chiusura zip verticale
- Due tasche interne
- Inserti in poliestere su tasca petto e maniche

**BLU**

**7657B**

**NERO**

**7657N**



**BLU**

**NERO**

XS	076570100	076570000
S	076570101	076570001
M	076570102	076570002
L	076570103	076570003
XL	076570104	076570004
XXL	076570105	076570005
XXXL	076570106	076570006

**TOP line**



## 7653G

€ 93,50 **€ 53,00**

abbinato **7650G**

### NEW

**Giacca da lavoro in tessuto elasticizzato per garantire massimo comfort e la massima di libertà di movimento in ogni situazione**

- Tessuto elasticizzato a quattro vie, 260 g/m<sup>2</sup> 90% nylon, 10% spandex, 260 g
- Rinforzi in tessuto resistente all'abrasione 100% poliestere 600D

#### MASSIMO COMFORT

Il tessuto elasticizzato (4 WAY STRETCH) è in grado di seguire ogni movimento, garantendo la massima comodità in ogni momento.

#### RESISTENZA E DURATA

L'aggiunta di inserti in tessuto "Oxford" rende la giacca ancora più resistente e duratura.

#### DESIGN E PRATICITÀ

Le linee moderne e innovative e il design multitasche contraddistinguono tutta la linea TOP LINE. Connubio perfetto tra comfort, praticità ed estetica.



TOP line



XS	076530000
S	076530001
M	076530002
L	076530003
XL	076530004
XXL	076530005
XXXL	076530006

## 7669N

€ 105,50 **€ 59,90**

TOP line

**Giacca da lavoro leggera, multitasche, elasticizzata**

- 86% Nylon, 14% spandex, 140 g, nero
- Con maniche staccabili e cappuccio a scomparsa
- Resistente all'acqua, antivento



XS	076690000
S	076690001
M	076690002
L	076690003
XL	076690004
XXL	076690005
XXXL	076690006

## 7659N

€ 151,00 **€ 79,90**

TOP line

**Giacca softshell con cappuccio e maniche staccabili**

- 94% poliestere, 6% spandex, 290 g con cappuccio e maniche staccabili, nero
- Dotato di membrana TPU impermeabile, antivento e traspirante (resistenza a colonne d'acqua 8.000 mm - traspirabilità 8.000 mvp)



S	076590001
M	076590002
L	076590003
XL	076590004
XXL	076590005
XXXL	076590006

## 7670G

€ 105,50 **€ 59,90**

TOP line

**Giaccone in poliestere Oxford 300D impermeabilizzato, con spalmatura in PU, grigio**

- Dotato di cappuccio staccabile e rinforzi sulle maniche
- Impermeabile, antivento e traspirante (resistenza a colonne d'acqua 2.000 mm - traspirabilità 2.000 mvp)
- Fodera in poliestere 210T, imbottitura in poliestere 120 g corpo, 100 g maniche



S	076700001
M	076700002
L	076700003
XL	076700004
XXL	076700005
XXXL	076700006

## 7673NG

€ 94,50 **€ 53,90**

TOP line

**Gilet da lavoro con imbottitura in GRAPHENE 80 g, grigio**

- Parte frontale rinforzata in tessuto softshell 96% poliestere, 4% spandex, parte retro in 100% nylon 20D grigio antracite (fronte), nero (retro)
- Inserto elastico sul giromanica
- Antistatico, antibatterico, antivento, termoregolatore



S	076730001
M	076730002
L	076730003
XL	076730004
XXL	076730005
XXXL	076730006

**7780QN**

€ 125,50 € 69,50

**Bomber da lavoro in doppio materiale, con cappuccio, impermeabile per garantire resistenza, protezione del freddo e un design innovativo**

S	077800201
M	077800202
L	077800203
XL	077800204
XXL	077800205
XXXL	077800206



**NEW**

**7579QN**

€ 74,00 € 42,00

**Gilet da lavoro in doppio materiale, per garantire resistenza, protezione e un design innovativo**

S	075790201
M	075790202
L	075790203
XL	075790204
XXL	075790205
XXXL	075790206

**NEW**



- Tessuto esterno petto e schiena: 100% nylon 300D, impermeabilizzato e resistente
- spalle, maniche e cappuccio: softshell 96% poliestere, 4% spandex
- Tessuto interno: 100% poliestere
- Imbottitura: 100% poliestere

**PROTEZIONE**

Al tradizionale tessuto in nylon, sul petto e sulla schiena, sono stati aggiunti inserti in softshell per rendere il capo ancora più resistente.

**DESIGN E INNOVAZIONE**

I mix di due tessuti, la combinazione di grigio e nero e il nuovo sistema di trapuntatura a caldo rendono il capo innovativo e moderno, perfetto sia per il lavoro che per il tempo libero.

**LINEA EASY CANVAS 260 g**

**7900**

€ 58,00 € 31,50

**Pantaloni da lavoro**

- T/C canvas, 65% poliestere, 35% cotone, 260 g
- Inserti e ginocchieri in "Oxford" poliestere/PU, 220 g
- Chiusura metal zip
- Due profonde tasche anteriori dotate di inserti porta minuteria con chiusura a strappo
- Tascone laterale sinistro con chiusura a strappo dotato di taschino porta cellulare ed inserto porta badge
- Tasconi posteriori con rinforzi in "Oxford" e chiusura a strappo
- Tasca porta metro e nastro porta martello
- Tasche per ginocchieri

**GRIGIO**

**7900G**

**BLU**

**7900B**

**VERDE**

**7900V**

**PETROL**

**7900P**



	GRIGIO	BLU	VERDE	PETROL
XS	46 079000800	079000700	079000500	079000600
S	48 079000801	079000701	079000501	079000601
M	50 079000802	079000702	079000502	079000602
L	52 079000803	079000703	079000503	079000603
XL	54 079000804	079000704	079000504	079000604
XXL	56 079000805	079000705	079000505	079000605
XXXL	58 079000806	079000706	079000506	079000606
XXXXL	60 079000807	079000707	079000507	079000607

**7901G**

€ 47,50 € 25,80

**Bermuda da lavoro**

- T/C canvas, 65% poliestere, 35% cotone, 260 g
- Inserti in "Oxford" poliestere/PU, 220 g
- Chiusura metal zip

- Due profonde tasche anteriori dotate di inserti porta minuteria con chiusura a strappo
- Tascone laterale sinistro con chiusura a strappo dotato di taschino porta cellulare ed inserto porta badge
- Tasconi posteriori con rinforzi in "Oxford" e chiusura a strappo
- Tasca porta metro e nastro porta martello



XS	46	079010800
S	48	079010801
M	50	079010802
L	52	079010803
XL	54	079010804
XXL	56	079010805
XXXL	58	079010806
XXXXL	60	079010807



**7903**  
~~€ 73,00~~ **€ 39,90**

### Salopette da lavoro

- Chiusura metal zip
- Bretelle elasticizzate regolabili con sgancio rapido in materiale plastico
- Tascone al petto con chiusura a strappo

**PETROL**  
**7903P**



**GRIGIO**  
**7903G**

	GRIGIO	PETROL
XS	079030800	079030600
S	079030801	079030601
M	079030802	079030602
L	079030803	079030603
XL	079030804	079030604
XXL	079030805	079030605
XXXL	079030806	079030606
XXXXL	079030807	079030607

**7905G**  
~~€ 91,00~~ **€ 49,90**

### Tuta da lavoro

- Polsini regolabili a strappo
- Chiusura frontale con zip doppio cursore, coperta da patella con chiusura a strappo
- Tasche al petto con chiusura a strappo e taschino porta penna



- T/C canvas, 65% poliestere, 35% cotone, 260 g
- Inserti e ginocchiere in "Oxford" poliestere/PU, 220 g
  - Elastico in vita
- Due profonde tasche anteriori dotate di inserti porta minuteria con chiusura a strappo
- Tascone laterale sinistro con chiusura a strappo, dotato di taschino porta cellulare ed inserto porta badge
- Tasconi posteriori con rinforzi in "Oxford" e chiusura a strappo
- Tasca porta metro e nastro porta martello
  - Tasche per ginocchiere

	GRIGIO	PETROL
XS	079050800	079050801
S	079050801	079050802
M	079050802	079050803
L	079050803	079050804
XL	079050804	079050805
XXL	079050805	079050806
XXXL	079050806	079050807

**7907**  
~~€ 54,00~~ **€ 29,90**

### Gilet da lavoro

- T/C canvas, 65% poliestere, 35% cotone, 260 g
- Inserti antiabrasione in "Oxford" poliestere/PU, 220 g
- Tasche al petto con chiusura a strappo, taschino porta penna ed inserto porta badge
- Tasconi in vita con chiusura a strappo

**GRIGIO**  
**7907G**



**PETROL**  
**7907P**

	GRIGIO	PETROL
XS	079070800	079070600
S	079070801	079070601
M	079070802	079070602
L	079070803	079070603
XL	079070804	079070604
XXL	079070805	079070605
XXXL	079070806	079070606
XXXXL	079070807	079070607

**7909**  
~~€ 64,50~~ **€ 36,00**

### Giacca da lavoro

- T/C canvas, 65% poliestere, 35% cotone, 260 g
- Inserti in "Oxford" poliestere/PU, 220 g
- Polsini regolabili a strappo
- Chiusura frontale con zip, coperta da patella con chiusura a strappo
- Vita regolabile
- Tasche al petto con chiusura a strappo, taschino porta penna ed inserto porta badge
- Due profonde tasche in vita con chiusura a bottone automatico

**VERDE**  
**7909V**

**PETROL**  
**7909P**

**GRIGIO**  
**7909G**

**BLU**  
**7909B**



	GRIGIO	BLU	VERDE	PETROL
XS	079090800	079090700	079090500	079090600
S	079090801	079090701	079090501	079090601
M	079090802	079090702	079090502	079090602
L	079090803	079090703	079090503	079090603
XL	079090804	079090704	079090504	079090604
XXL	079090805	079090705	079090505	079090605
XXXL	079090806	079090706	079090506	079090606
XXXXL	079090807	079090707	079090507	079090607

**7860G**

~~€ 52,50~~ **€ 28,70**

**Pantaloni leggeri da lavoro in T/C twill 180 g con inserti in Oxford, grigio**

- Tasche per ginocchiere
- Inserti e ginocchiere in "Oxford" poliestere/PU, 220 g

Taglia	XS	S	M	L	XL	XXL	XXXL	XXXXL
Articolo	46 078600800	48 078600801	50 078600802	52 078600803	54 078600804	56 078600805	58 078600806	60 078600807



**7861G**

~~€ 44,00~~ **€ 24,70**

**Bermuda leggeri da lavoro in T/C twill 180 g con inserti in Oxford, grigio**

- Inserti in "Oxford" poliestere/PU, 220 g

Taglia	XS	S	M	L	XL	XXL	XXXL	XXXXL
Articolo	46 078610800	48 078610801	50 078610802	52 078610803	54 078610804	56 078610805	58 078610806	60 078610807



- Chiusura metal zip
- Due profonde tasche anteriori dotate di inserti porta minuteria con chiusura a strappo
- Tascone laterale sinistro con chiusura a strappo dotato di taschino porta cellulare ed inserto porta badge
- Tasconi posteriori con rinforzi in "Oxford" e chiusura a strappo
  - Tasca porta metro e nastro porta martello

**7863G**

~~€ 64,50~~ **€ 36,50**

**Salopette leggera da lavoro in T/C twill 180 g con inserti in Oxford, grigio**

- Chiusura metal zip
- Bretelle elasticizzate regolabili con sgancio rapido in materiale plastico
- Tascone al petto con chiusura a strappo

Taglia	XS	S	M	L	XL	XXL	XXXL	XXXXL
Articolo	078630800	078630801	078630802	078630803	078630804	078630805	078630806	078630807



**7865G**

~~€ 84,00~~ **€ 47,00**

**Tuta leggera da lavoro in T/C twill 180 g con inserti in Oxford, grigio**

- Polsini regolabili a strappo
- Chiusura frontale con zip doppio cursore, coperta da patella con chiusura a strappo
- Tasche al petto con chiusura a strappo e taschino porta penna

- Inserti e ginocchiere in "Oxford" poliestere/PU, 220 g
  - Elastico in vita
- Due profonde tasche anteriori dotate di inserti porta minuteria con chiusura a strappo
- Tascone laterale sinistro con chiusura a strappo, dotato di taschino porta cellulare ed inserto porta badge
- Tasconi posteriori con rinforzi in "Oxford" e chiusura a strappo
- Tasca porta metro e nastro porta martello
  - Tasche per ginocchiere

Taglia	XS	S	M	L	XL	XXL	XXXL	XXXXL
Articolo	078650800	078650801	078650802	078650803	078650804	078650805	078650806	078650807



**7867G**

~~€ 49,00~~ **€ 26,80**

**Gilet leggero da lavoro in T/C twill 180 g con inserti in Oxford, grigio**

- Inserti antiabrasione in "Oxford" poliestere/PU, 220 g
- Tasche al petto con chiusura a strappo, taschino porta penna ed inserto porta badge
- Tasconi in vita con chiusura a strappo

Taglia	XS	S	M	L	XL	XXL	XXXL	XXXXL
Articolo	078670800	078670801	078670802	078670803	078670804	078670805	078670806	078670807



**7869G**

~~€ 57,00~~ **€ 32,50**

**Giacca leggera da lavoro in T/C twill 180 g con inserti in Oxford, grigio**

- Inserti in "Oxford" poliestere/PU, 220 g
- Polsini regolabili a strappo
- Chiusura frontale con zip doppio cursore, coperta da patella con chiusura a strappo
- Vita regolabile
- Tasche al petto con chiusura a strappo, taschino porta penna ed inserto porta badge
- Due profonde tasche in vita con chiusura a strappo

Taglia	XS	S	M	L	XL	XXL	XXXL	XXXXL
Articolo	078690800	078690801	078690802	078690803	078690804	078690805	078690806	078690807



# Beta Collection

095630020

**9563U**

€ 360,00

€ 249,00

**Poltrona per ufficio ergonomica, con braccioli**

**Dimensioni:**

- Altezza schienale: 97 cm
- Dimensioni seduta: 50 cm x 53 cm
- Altezza totale sedia: 133-144 cm
- Base: 35 cm (lunghezza gamba) x 49 cm (altezza)



095630050

**9563G**

€ 182,50

€ 129,00

**Poltrona per ufficio, per ospiti**

**Dimensioni:**

- Altezza schienale: 60 cm
- Dimensioni seduta: 45 cm x 51 cm
- Altezza totale sedia: 110-120 cm
- Base: 28 cm (lunghezza gamba) x 50-60 cm (altezza)



095410041

**9541PC**

€ 73,00

€ 49,00

**Zaino da lavoro multitasche con tasca interna porta PC**

- Zaino con 3 scomparti, tutti con zip esterna waterproof
- Primo scomparto con tasca porta PC
- Maniglia superiore imbottita
- Tasca laterale a rete porta borraccia/ombrello
- Inserto porta-occhiali su spallaccio
- Cinghia al petto regolabile
- Presa USB

**NEW**



34x18x52 cm



095930200

**9593S**

€ 150,00

€ 99,00

**Smartwatch, touchscreen, fitness tracker, cinturino in silicone**

Supporta Bluetooth 4.0, Android 4.5 e versioni successive o iOS 9.0 e versioni successive; monitoraggio frequenza cardiaca, pressione arteriosa, ossigeno nel sangue; modalità multi-sport, passo, distanza e calorie.



**Scopri tutti i prodotti esclusivi sul nostro sito**



# Beta

**vincere, insieme**

**Fabio Quartararo**  
2022 MotoGP  
World Championship



Partnership 2022

998015900



8 4054809 448626

Beta Utensili S.p.A. | via Volta, 18 | 20845 Sovico (MB) | tel +39 039 20771  
[www.beta-tools.com](http://www.beta-tools.com)