

OMNIA SELECTION

Più di 1500 prodotti selezionati
e tutte le novità
ad un prezzo speciale!

UTENSILERIA



FERRAMENTA



LAVORAZIONE METALLO



SICUREZZA



Dal 1905 distribuiamo solo utensili professionali! Scoprili all'interno!

Un Approccio a 360° per l'Industria, l'Artigiano ed il Professionista

 **HOMBERGER**

Utensili Professionali

www.homberger-utensiliprofessionali.com

Distribuisce sul territorio nazionale alcuni tra i più importanti produttori internazionali di utensileria come Trumf, Kraftwerk, Rodcraft, Panasonic, Eisenblaetter, Steinel, Drill Doctor. È al fianco degli imprenditori e degli artigiani individuando le soluzioni più efficaci e tecnologicamente avanzate per le applicazioni richieste. Offre supporto tecnico altamente professionale che garantisce la piena soddisfazione del cliente.

Prodotti: gamma completa di utensili elettrici per la lavorazione della lamiera e del metallo in genere, utensili a batteria, utensili pneumatici, utensili manuali, abrasivi, affilapunte, termosoffiatori e sistemi di fissaggio.



Soluzioni Industriali

www.homberger-soluzionindustriali.com

Commercializza e supporta l'integrazione di componenti per la costruzione di macchine, apparecchiature industriali ed automazione industriale. Con le proprie risorse e competenze affianca in ogni fase del processo, dal dimensionamento certificato del singolo componente alla verifica dell'integrazione fino al supporto nella messa in servizio.

Prodotti: motion control, riduttori, rinvii, martinetti, freni, frizioni, giunti, sistemi movimentazione stampi, sistemi di bloccaggio, sostegni modulari per metrologia, magazzini automatici per lamiera e barre, antivibranti, componenti meccanici, ventole e sistemi di raffreddamento ed esoscheletri.

Robotica 4.0

www.homberger-robotica.com

Offre servizi ingegneristici di ricerca sviluppo, studio di fattibilità, dimensionamento e assistenza tecnica, per aiutare i clienti nello sviluppo di nuovi processi e nella re-ingegnerizzazione delle infrastrutture esistenti alla luce dei nuovi paradigmi della robotica collaborativa.

Prodotti: robot collaborativi, robot di precisione, sistemi di visione 3D, accessori per robot e software industria 4.0 per cobot.



Macchine e Impianti

www.homberger-macchineimpianti.com

Propone soluzioni specialistiche nella lavorazione della lamiera a caldo e a freddo, forgiatura degli anelli di piccola e grande dimensione, flow tornitura di particolari in lamiera, a caldo e a freddo. In collaborazione con il progettista e costruttore supporta il cliente nella definizione delle prestazioni e del lay-out della macchina o dell'impianto.

HOMBERGER OMNIA SELECTION

PROMOZIONE MULTIBRAND

Un unico strumento di soluzioni professionali, innovative ed affidabili, dei migliori marchi per la tua soddisfazione quotidiana!

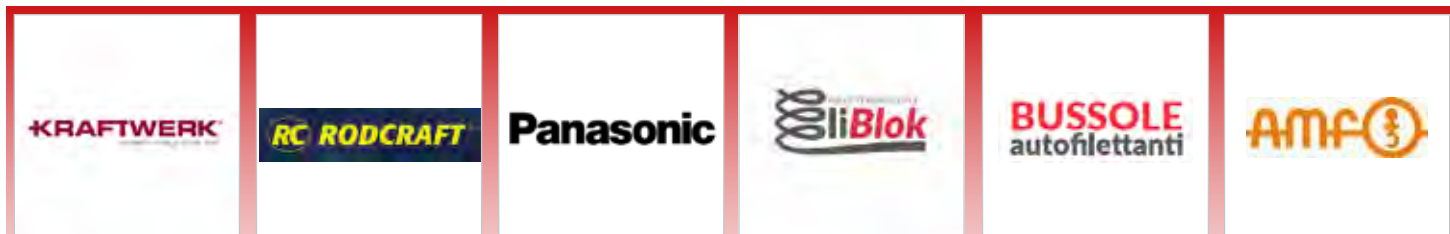

Kraftwerk Tools produce utensili manuali di alta qualità per uso professionale ed industriale.

Dal 1974 Rodcraft produce utensili ad aria compressa per l'industria, l'automotive e l'officina in genere di livello professionale.

Panasonic produce elettro-utensili professionali a batteria ad alte prestazioni. Durata delle batterie, estrema maneggevolezza e basso peso rendono questi utensili ideali per i professionisti che esigono il massimo.

Utilizzati in tutti i settori industriali, i filetti riportati EliBlok standard o autofrenanti sono l'elemento fondamentale per raggiungere una buona tenuta negli assemblaggi di alta qualità.

Le bussole autofilettanti sono inserti metallici filettati che consentono di rinforzare o di riparare delle filettature ottenendo serraggi meccanici ad alta tenuta. Applicabili su materie sintetiche, legno, rame, bronzo, ottone, ghise, acciaio e inox.

AMF è un'azienda Tedesca leader nella produzione di sistemi di bloccaggio a ginocchiera elementi di staffaggio marcatori e sistemi di bloccaggio Zero Point System.

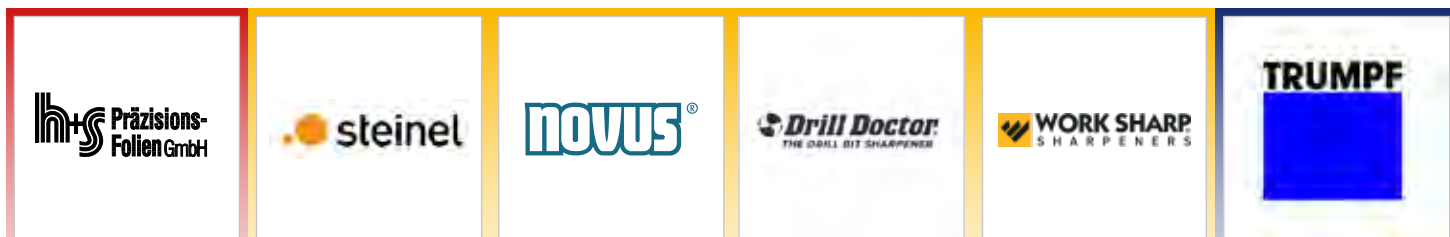

H+S è un importante produttore di nastri e strisce calibrate in acciaio, acciaio inox, ottone, rame e altri materiali per varie applicazioni. Tutto il materiale proposto è di origine Tedesca.

Da oltre 60 anni STEINEL inventa e produce convogliatori ad aria calda e pistole incollatrici a caldo di qualità massima con linee dedicate al professionista e all'hobbyista più esigente.

N.KO Machines è un importante produttore mondiale di sistemi di smussatura ad alta efficienza e di alta qualità.

Brand Americano di affilapunte caratterizzato dall'estrema semplicità e rapidità nel riaffilare qualunque punta da trapano in pochi secondi.

Work Sharp® crea strumenti di affilatura dal 1973. La gamma di prodotti Work Sharp è interamente progettata e assemblata negli Stati Uniti. Pensata per rispondere al meglio alle esigenze di una clientela vasta ed eterogenea è la soluzione perfetta per chiunque abbia un coltello da affilare.

Trumpf produce una gamma di elettro-utensili portatili per il taglio, l'unione e la smussatura delle lamiere e la irrinunciabile macchina per pulire i piani delle macchine a taglio laser 2D.



N.KO Machines è un importante produttore mondiale di sistemi di smussatura ad alta efficienza e di alta qualità.

Grazie alla gamma di troncatrici a freddo e carotatori a base magnetica, in cantiere come in officina la soluzione al taglio e alla foratura dei metalli ha un solo nome: Jepson.

HMT è un produttore di innovativi utensili da taglio e perforazione, ed ha creato il primo sistema modulare per usare i suoi utensili sia su trapani rotativi che avvitatori ad impatto grazie ad appositi adattatori.

Eisenblätter sviluppa e produce soluzioni innovative per la smerigliatura, la lucidatura ed il taglio. I dischi lamellare ideati sono stati definiti "legendari" e rappresentano tutt'oggi il fiore all'occhiello della gamma.

H+S è un importante produttore di nastri e strisce calibrate in acciaio, acciaio inox, ottone, rame e altri materiali per varie applicazioni. Tutto il materiale proposto è di origine Tedesca.

Ottebock, leader mondiale di tecniche ortopediche con sede in Germania ed oltre 100 anni di esperienza nello sviluppo e nella produzione di prodotti biomeccanici e ortopedici.

Scopri tutti i prodotti su www.homberger-utensiliprofessionali.com

INDICE

UTENSILERIA / FORNITURE INDUSTRIALI

Pagina

KRAFTWERK®

FAVORITE TOOLS SINCE 1979

Carrelli attrezzati e vuoti	6
Arredamento per officina Mobilio	24
Valigie porta utensili	32
Assortimenti di chiavi a bussola	41
Chiavi di manovra	48
Pinze	55
Giraviti ed assortimenti di inserti	59
Strumenti di misura	71
Martelli	72
Lampade	74
Automotive	80

RC RODCRAFT®

Novità Rodcraft 2024	95
Chiavi ad impulsi a batteria	96
Chiavi ad impulsi	98 - 101
Chiavi dinamometriche e bussole	102
Cricchetti	103
Strumenti con testa flessibile "ROD FLEX"	104
Miniserie, trapani e avvitatori	105 - 107
Demolitori e scroscatori ad aghi	108 - 109
Levigatrici a nastro e roto-orbitali, lucidatrici e smerigliatrici	110 - 116
Levigatrice multifunzione MBX	114
Seghetti per lamiera e rivettatrici	117 - 118
Utensili speciali automotive e attrezzatura da officina	119 - 120
Jump Start Booster, sollevatori, cavalletti, martinetti e presse	121 - 126
Accessori per linee di aria compressa	127 - 128

Panasonic

I "Fantastici 4": avvitatore a batteria, avvitatore ad impatto, tassellatore e trapano a batteria	130 - 137
Trapani a batteria	138
Avvitatori ad impatto	140
Cacciavite elettrico e a batteria	141 - 144
Avvitatore a percussione con sistema di aspirazione polveri (SAP) e martello tassellatore	145
Smerigliatrice angolare e seghetto a gattuccio Dual	146
Seghetto alternativo e sega circolare	147
Pistole sigillanti	148
Macchine solo corpo	149
Kit e Accessori	151
Avvitatori a coppia controllata	152

FILETTI RIPORTATI **liBlok**

Kit riparazione e apparecchi di posa monodimensionali BasicLine	154
Kit riparazione multidiametro ProLine	155

AMF **h+s Präzisions-Folien GmbH**

Attrezzi di bloccaggio rapido e strumento di marcatura	159
Nastri e strisce calibrate	162

INDICE

FERRAMENTA

Pagina

steinel

Convogliatori a pistola	166
Convogliatori a batteria	170
Convogliatori ad asta	172
Accessori per convogliatori	174
Pistole incollatrici	175
Colle a caldo	178

novus®

Aggraffatrici manuali	180
Aggraffatrici elettriche	182
Aggraffatrici a batteria	184
Aggraffatrici a martello	185
Punti metallici per aggraffatrici	186

Drill Doctor®

Affilapunte Modello DDXP + Accessori	188
Affilapunte Modello DD500X + Accessori	189
Affilapunte Modello DD750X + Accessori	190

WORK SHARP SHARPENERS

Affilacoltelli da cucina	192
Affilacoltelli multiuso e da campo	193
Nastri e dischi abrasivi	194

LAVORAZIONE METALLO

Pagina



Macchine solo corpo	198 - 199
Cesoie e roditrici Trumpf a batteria	280 - 281
Smerigliatrici, lucidatrici, satinatrici Eisenblaetter a batteria	202 - 203
Convogliatori ad aria - Pistole incollatrici Steinel a batteria	203
Troncatrice Jepson - Rivettatrici e Tirainseriti Gesipa a batteria	284 - 285
Aggraffatrici Novus a batteria	286



SPECIALE TAGLIO LAMIERA

Roditrici elettriche per taglio dai 1,6 ai 5 mm	208
---	-----



SPECIALE SMUSSATURA

Smussatrice palmare e smussatrici elettriche max. smusso 7 mm	210
Smussatrici elettriche max. smusso 20 mm	211

INDICE

LAVORAZIONE METALLO

Pagina



SOLUZIONI PER LATTONIERI E COPERTURISTI

Taglia pannelli TRUMPF e Troncatrici Jepson	214 - 215
Cesoie e Roditrici a batteria TRUMPF	216 - 217
Convogliatore a caldo STEINEL	218
Rivettatrice GESIPA	219
Aggraffatrici a batteria ed a martello NOVUS	220 - 221
Avvitatori ad impatto PANASONIC	222
Cesoie manuali WISS	223



Troncatrici a freddo	226 - 227
Lame da taglio resistenti agli urti	229
Carotatori magnetici	231 - 233
Corone per carotatori	234 - 235
Maschiatrice, satinatrice e lucidatrice	236



Kit utensili per forare, alesare e maschiare	238 - 240
Punte a gradini, maschi per fori passanti	239
Fresa per broccia CarbideMax - ULTRA	242
Trapano magnetico a batteria HMT V36	243



Smerigliatrici, lucidatrici, satinatrici	246 - 255
Dischi lamellari, dischi in fibra, dischi di finitura	258 - 266
Rulli e nastri per satinatura	267 - 275
Accessori	276 - 277
Tavolo da saldatura FÖRSTER specifico per Inox	278

SICUREZZA SUL LAVORO

Pagina



Polsiere, fasce lombari e protezione per dita	280 - 281
Esoscheletri	282 - 283

SOLUZIONI ESPOSITIVE PER BRAND

Display e pareti attrezzate	285
-----------------------------	-----



Promozione valida fino al 31 Marzo 2025, salvo esaurimento scorte.

Tutti i prezzi sono da intendersi in Euro, IVA ESCLUSA. Le immagini in questa promozione sono indicative. Homberger si riserva in ogni momento di modificare le caratteristiche tecniche dei prodotti.

KRAFTWERK®

FAVORITE TOOLS SINCE 1979

Utensili manuali

Scarica la promo pdf



Kraftwerk Tools produce utensili manuali di alta qualità per uso professionale ed industriale.

 **HOMBERGER**

www.hoberger-utensiliprofessionali.com

UTENSILERIA
FORNITURE
INDUSTRIALI

CARRELLO DA OFFICINA **LT700**



Copertura in PS (polistirene), resistente ai solventi

Portata **450 kg** (dinamica)



Chiusura centrale laterale di tutti i cassetti con serratura a cilindro



Chiusura su cassetto singolo

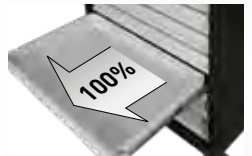

Cassetti montati su cuscinetti a sfera ad estrazione totale con carico utile di 45 kg ciascuno



2 ruote piroettanti e 2 ruote fisse con freno

Made in Germany



Compatibile con vassoi in schiuma ad alta densità EVA

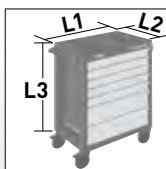

LT700	
L1	719 mm
L2	475 mm
L3	1000 mm

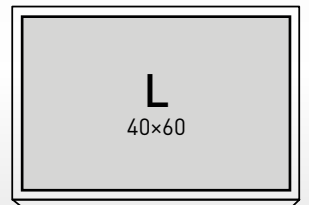
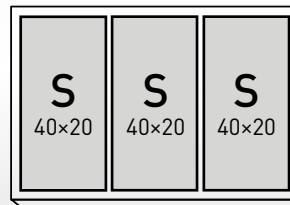

Art. 101.105.200

Carrello da officina LT700 a 5 cassetti, VUOTO

- Peso 57 Kg

LISTINO ~~€ 649,00~~
€ 499,00



5
CASSETTI

	A mm	L mm	P mm
2x	75	600	400
2x	150	600	400
1x	225	600	400

Art. 101.107.200

Carrello da officina LT700 a 7 cassetti, VUOTO

- Peso 59 Kg

LISTINO ~~€ 699,00~~
€ 539,00



7
CASSETTI

	A mm	L mm	P mm
5x	75	600	400
2x	150	600	400

Art. 101.103.200

Carrello per carrozzieri LT700 con 3 cassetti, VUOTO

- MADE IN GERMANY
- Copertura in PS resistente agli agenti chimici
- 3 cassetti con guide su cuscinetti a sfera ad estrazione totale
- Chiusura centralizzata di tutti i cassetti su un lato con serratura a cilindro
- 2 ruote girevoli con freno, 2 ruote fisse
- Capacità di carico per cassetto 45 kg
- Capacità di carico totale 450 kg
- Può essere equipaggiato con diversi vassoi Kraftwerk 400 x 600 mm dimensione interna
- Fornito senza utensili e accessori
- Cassetti 2 x 75 mm / 1 x 150 mm

LISTINO ~~€ 615,00~~
€ 479,00



Made in Germany



3
CASSETTI

Compatibile con vassoi in schiuma ad alta densità EVA

LT700



Art. 101.103.200	L1	L2	L3	SD
	700 mm	400 mm	1000 mm	450 kg
	L4 600 mm	400 mm	75 mm	45 kg
	L5 600 mm	400 mm	150 mm	45 kg

S 40x20	S 40x20	S 40x20
-------------------	-------------------	-------------------

L 40x60

Art. 102.107.203

Carrello da officina LT700 a 7 cassetti, attrezzato, 339 pezzi

- MADE IN GERMANY
- Piano di lavoro in ABS è resistente agli agenti chimici
- Struttura a doppia parete robusta
- Cassetti su guide a cuscinetto
- Gli utensili sono riposti in 4 vassoi in schiuma ad alta densità (EVA) 60 x 40 cm
- Chiavi combinate da 6 a 22 mm
- Chiavi a cricchetto da 1/4" + 1/2"
- Chiavi a bussola da 1/4" da 4 a 14 mm
- Chiavi a bussola da 1/2" da 10 a 32 mm
- OMAGGIO Art. 3235 chiavi dinamometrica, 1/2", 400-200 Nm



LT700

7
CASSETTI

LISTINO € 1.299,00
€ 999,00

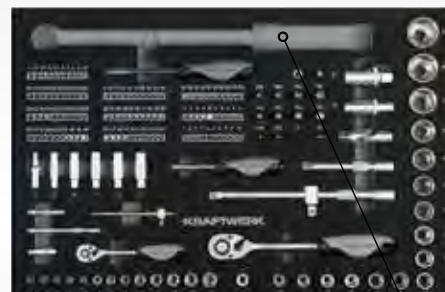

IN OMAGGIO

Art. 3235
Prezzo di listino € 158,00



Art. 102.107.204

Carrello da officina LT700 a 7 cassetti, attrezzato, 301 pezzi

- MADE IN GERMANY
- Piano di lavoro in ABS è resistente agli agenti chimici
- Struttura a doppia parete robusta
- 7 cassetti su guide a cuscinetto
- Gli utensili sono riposti in 6 vassoi in schiuma ad alta densità (EVA) 60 x 40 cm
- Chiavi combinate da 5.5 a 24 mm
- Chiavi a cricchetto 1/4"+3/8"+1/2"
- Chiavi a bussola 1/4" da 4 a 14 mm
- Chiavi a bussola 3/8" da 10 a 24 mm
- Chiavi a bussola 1/2" da 14 a 32 mm

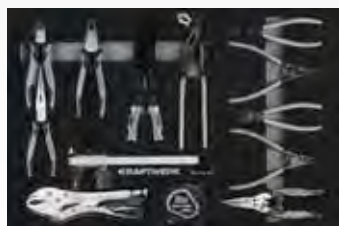

LT700

7
CASSETTI

LISTINO € 1.739,00
€ 1.380,00

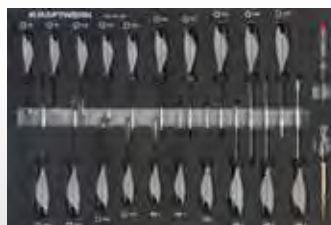

CARRELLO DA OFFICINA BT700

Portata **450 kg**
(dinamica)

Pareti laterali rettangolari forate
Facile fissaggio degli accessori

Struttura
Struttura a doppia parete molto robusta

2 ruote piroettanti con freno, 2 ruote fisse
Ruota in gomma termoplastica, cerchio in plastica

Chiusura centralizzata di tutti i cassetti su un lato
con serratura a cilindro

Antiribaltamento
Cassetti con antiribaltamento (si apre un solo cassetto alla volta)

Cassetti piú grandi e stabili
Cassetti rinforzati e guide per cassetti ad estrazione totale

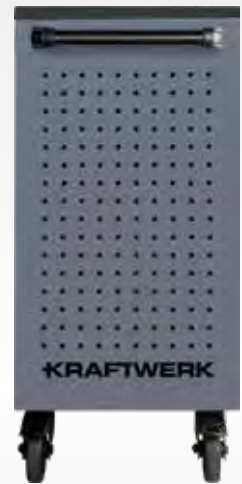

Made in Germany

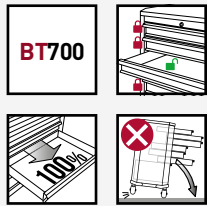

Art. 101.117.100	L1	L2	L3	ØD	
	719 mm	475 mm	1000 mm	450 kg	
	L4	600 mm	400 mm	75 mm	45 kg
	L5	600 mm	400 mm	150 mm	45 kg



Compatibile con vassoi in schiuma ad alta densità EVA

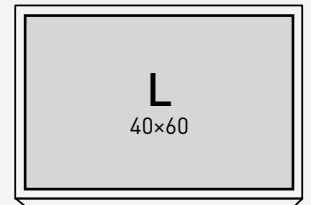
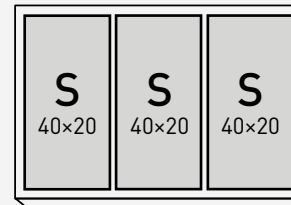

Art. 101.115.100

Carrello da officina BT700 a 5 cassetti, VUOTO

LISTINO € 899,00
€ 660,00

5
CASSETTI

	A mm	L mm	P mm
2x	75	600	400
2x	150	600	400
1x	225	600	400



Art. 101.117.100

Carrello da officina BT700 a 7 cassetti, VUOTO

LISTINO € 1.020,00
€ 699,00

7
CASSETTI

	A mm	L mm	P mm
5x	75	600	400
2x	150	600	400



Art. 102.117.103

Carrello da officina BT700 a 7 cassetti, attrezzato, 337 pezzi

- MADE IN GERMANY
- Piano di lavoro in ABS è resistente agli agenti chimici
- Con pareti laterali forate
- Struttura a doppia parete robusta
- 7 cassetti su guide a cuscinetto
- Gli utensili sono riposti in 4 vassoi in schiuma ad alta densità (EVA) 60 x 40 cm
- Chiavi combinate da 6 a 22 mm
- Chiavi a cricchetto 1/4" + 1/2"
- Chiavi a bussola 1/4" da 4 a 14 mm
- Chiavi a bussola 1/2" da 10 a 32 mm
- Opzionale con Art. 3235 chiave dinamometrica, 1/2", 40-200 Nm



BT700

7
CASSETTI

LISTINO ~~€ 1.574,00~~
€ 1.190,00



Art. 102.117.104

Carrello da officina BT700 a 7 cassetti, attrezzato, 301 pezzi

- MADE IN GERMANY
- Piano di lavoro in ABS è resistente agli agenti chimici
- Con pareti laterali forate
- Struttura a doppia parete robusta
- 7 cassetti su guide a cuscinetto
- Gli utensili sono riposti in 6 vassoi in schiuma ad alta densità (EVA) 60 x 40 cm
- Chiavi combinate da 5.5 a 24 mm
- Chiavi a cricchetto 1/4" + 3/8" + 1/2"
- Chiavi a bussola 1/4" da 4 a 14 mm
- Chiavi a bussola 3/8" da 10 a 24 mm
- Chiavi a bussola 1/2" da 14 a 32 mm

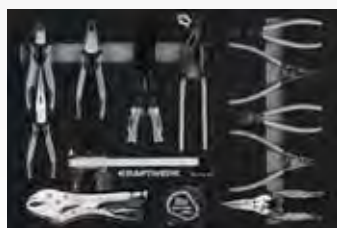

BT700

7
CASSETTI

LISTINO ~~€ 1.987,00~~
€ 1.540,00

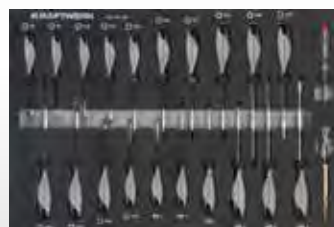

CARRELLO DA OFFICINA **BT900**



Copertura in PS (polistirene), resistente ai solventi, con scomparti di stoccaggio integrati

Portata **450 kg**
(statico)



Chiusura centrale laterale di tutti i cassetti con serratura a cilindro



Con pannello laterale perforato per una compatibilità ottimale con i nostri sistemi di gancio

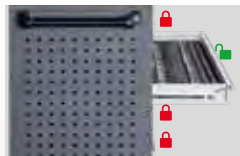

Protezione antiribaltamento
(impedisce l'apertura contemporanea di più cassetti)

Chiusura individuale del cassetto su tutta la guida (azionamento con una sola mano)



Cassetti montati su cuscinetti a sfera ad estrazione totale con carico utile di 45 kg ciascuno

2 ruote piroettanti e 2 ruote fisse con freno

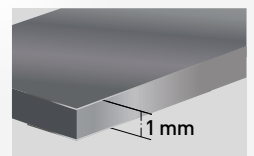

Struttura molto robusta in lamiera d'acciaio a doppia parete



Made in Germany

Compatibile con vassoi in schiuma ad alta densità EVA

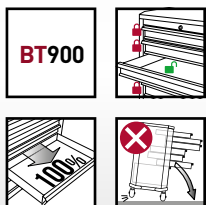

Art. 101.217.100	L1	L2	L3	∅
	919 mm	475 mm	1000 mm	450 kg
L4	800 mm	400 mm	75 mm	45 kg
L5	800 mm	400 mm	150 mm	45 kg

S 40×20	S 40×20	S 40×20	S 40×20
------------	------------	------------	------------

S 40×20	L 40×60
------------	------------

Art. 101.217.100

Carrello da officina BT900 a 7 cassetti, VUOTO

LISTINO € 1.550,00
€ 999,00



7
CASSETTI

	A mm	L mm	P mm
5x	75	600	400
2x	150	600	400

Art. 102.217.201

Carrello da officina BT900 a 7 cassetti, attrezzato, 244 pezzi

- MADE IN GERMANY
- Gli utensili sono riposti in vassoi in schiuma ad alta densità (EVA) 60x40 e 20x40 cm
- Chiave a cricchetto da 1/4"+3/8"+1/2"
- Chiavi a bussola esagonali da 1/4" : 3,5 - 14 mm, versione lunga: 4 - 10 mm
- Chiavi a bussola esagonali da 1/4" : 4 - 6,5 mm
- Chiavi a bussola: PH1 - PH3, PZ1 - PZ3, T8 - T40, TR10 - TR40
- Chiavi a bussola TX esterne da 1/4" : E4 - E11
- Chiavi a bussola esagonali da 3/8" : 8 - 24 mm
- Chiavi a bussola esagonali da 3/8" versione lunga: 10 - 19 mm
- Chiavi a bussola esagonali da 3/8" Outside TX: E10 - E20
- Chiavi a bussola esagonali per candele da 3/8" : 16 - 18 - 21 mm
- Chiavi a bussola esagonali da 1/2" : 10 - 32 mm
- Set di pinze + pinze per anelli Seeger
- Utensili a percussione
- Chiavi combinate da 5,5 a 24 mm
- Giraviti a taglio PROLINE 4 - 8 mm, PH1 + PH2
- Giraviti PROLINE TX TX7- TX40
- Chiave a brugola, esagonale, TX, TX-TR

BTG
Back to Germany

ANTI-RIBALTAMENTO



BT900

LISTINO € 2.490,00
€ 1.950,00



Art. 101.217.100	L1	L2	L3	ΔT	
	919 mm	475 mm	1000 mm	450 kg	
	L4	800 mm	400 mm	75 mm	45 kg
	L5	800 mm	400 mm	150 mm	45 kg

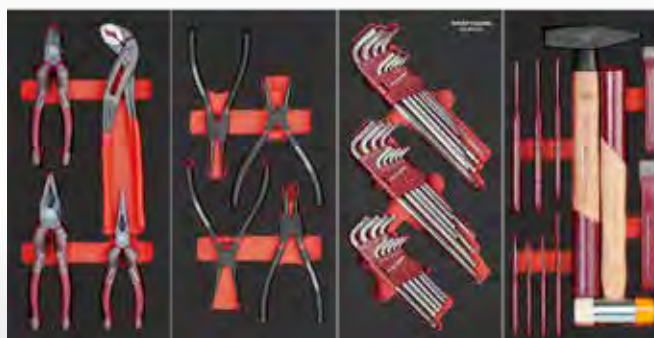

CASSETTIERE VUOTE BASIC LINE PER CARRELLI DA OFFICINA BT700 | BT900

- MADE IN GERMANY
- Compatibile con tutti i carrelli 40x60 cm e 40x80 cm
- Struttura a doppia parete robusta
- Cassetti su guide a cuscinetto
- Serratura di blocco laterale di tutti i cassetti
- Portata per cassetto 45 kg



BT700

⚠ Consegna senza copertura



Art. 101.900.002

	A mm	L mm	P mm
1x	75	600	400
1x	150	600	400

A mm	L mm	P mm	Δ kg
369	719	475	45



LISTINO ~~€ 490,00~~
€ 399,00

BT900

⚠ Consegna senza copertura



Art. 101.901.002

	A mm	L mm	P mm
1x	75	800	400
1x	150	800	400

A mm	L mm	P mm	Δ kg
369	919	475	45



LISTINO ~~€ 595,00~~
€ 480,00

⚠ Consegna senza copertura



Art. 101.900.003

	A mm	L mm	P mm
3x	75	600	400

A mm	L mm	P mm	Δ kg
369	719	475	45



LISTINO ~~€ 619,00~~
€ 505,00

⚠ Consegna senza copertura



Art. 101.901.003

	A mm	L mm	P mm
3x	75	800	400

A mm	L mm	P mm	Δ kg
369	919	475	45



LISTINO ~~€ 695,00~~
€ 569,00

Art. 102.117.430

Carrello da officina BT700 a 7 cassetti, equipaggiato con utensili VDE, 103 pezzi

- MADE IN GERMANY
- Gli utensili sono riposti in 5 vassoi in schiuma ad alta densità (EVA) 60 x 40 cm
- Set di segnali di avvertimento e sicurezza ad alta tensione
- Giravite VDE a taglio 2,5 - 8 mm
- Giravite VDE PH PH0 - PH3
- Giravite VDE PZ PZ0 - PZ3
- Giravite VDE tamper TX T6 - T45
- Giravite VDE esagonale 2,5 - 8 mm
- Tester di tensione
- Pinze VDE
- Cricchetto 3/8" VDE
- Bussole VDE 3/8" 8 - 22 mm
- VDE chiave esagonale con impugnatura a T 4 - 14 mm
- Chiavi a forchetta VDE 8 - 19 mm



LISTINO € 2.979,00
€ 1.890,00

Art. 101.117.101	L1	L2	L3	δTD
	719 mm	474 mm	1000 mm	450 kg
L4	600 mm	400 mm	75 mm	45 kg
L5	600 mm	400 mm	150 mm	45 kg



Art. 102.117.431

Carrello da officina BT700 a 7 cassetti, equipaggiato con utensili VDE, 111 pezzi

- MADE IN GERMANY
- Gli utensili sono riposti in 5 vassoi in schiuma ad alta densità (EVA) 60 x 40 cm
- Set di segnali di avvertimento e sicurezza ad alta tensione
- Giravite VDE a taglio: 2,5 - 8 mm
- Giravite VDE PH: PH0 - PH3
- Giravite VDE PZ: PZ0 - PZ3
- Giravite VDE tamper TX: T6 - T45
- Giravite VDE esagonale: 2,5 - 8 mm
- Tester di tensione
- Pinze VDE
- Cricchetto 3/8" VDE
- Bussole VDE 3/8": 8 - 22 mm
- VDE chiave esagonale con impugnatura a T: 4 - 14 mm
- Chiavi a forchetta VDE: 8 - 19 mm
- Cintura di sicurezza
- Barriera

LISTINO € 3.389,00
€ 2.350,00

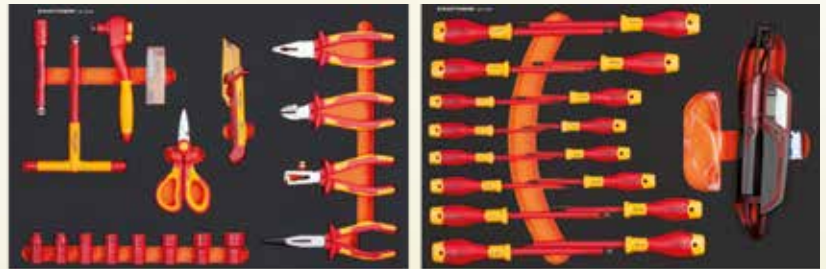

Art. 101.401.000

Carrello da officina Basic Line EXTRA LARGO, VUOTO

- MADE IN GERMANY
- Due cassettiere con serratura indipendente
- Apertura del cassetto singolo (funzione antiribaltamento)
- Compatibile con inserti EVA
- Armadio con ripiano
- 1000 mm x 1805 mm + maniglia 80 mm x 470 mm
- Dimensione standard del cassetto 400 x 600 mm
- Cassettiera laterale sinistra: 2 x cassetto 75 mm; 2 x cassetto 150 mm; 1 x cassetto 240 mm
- Cassettiera laterale destra: 7 x cassetto 75 mm; 1 x cassetto 150 mm
- Armadietto centrale 720 mm x 365 mm x 465 mm
- Diametro ruota 120 mm
- Con pareti laterali forate
- Robusto piano di appoggio con tappetino in gomma
- Copertura in legno disponibile in aggiunta come accessorio (su richiesta)
- Peso (vuoto) 175,8 kg



13
Cassetti

1
Armadietto

ANTI-RIBALTAMENTO

Art. 101.401.000	L1	L2	L3	∅
	1805 mm	470 mm	1000 mm	450 kg
L4	600 mm	400 mm	75 mm	45 kg
L5	600 mm	400 mm	150 mm	45 kg
L6	600 mm	400 mm	240 mm	45 kg
L7	365 mm	465 mm	720 mm	45 kg

LISTINO € 2.790,00
€ 2.190,00



Art. 101.401.001

Carrello da officina Basic Line EXTRA LARGO, attrezzato, 377 pezzi

- Gli utensili sono riposti i 9 vassoi in schiuma ad alta intensità (EVA)
- Assortimento di chiavi a bussola 1/4"+3/8"+1/2", 86 pezzi
- Assortimento di chiavi combinate/chiavi poligonali doppie curvate, 46 pezzi
- Assortimento di chiavi a bussola 1/4"+3/8"+1/2", 107 pezzi
- Assortimento di giraviti, 22 pezzi
- Assortimento di pinze/strumenti di misura, 13 pezzi
- Assortimento di chiavi a bussola esagonali e Torx, RIBE 90 mm, 30 pezzi
- Assortimento di chiavi a bussola esagonali 1/2" RIBE 100 mm, 21 pezzi
- Assortimento di chiavi a bussola a macchina lunghe, 1/2", 20 pezzi
- Assortimento di martelli, 3 pezzi
- Assortimento di strumenti di smontaggio, 8 pezzi
- Assortimento di giraviti a percussione, 4 pezzi
- Assortimento di chiavi a bussola a macchina lunghe 1/2", 20 pezzi
- Assortimento di chaivi esagonali a testa sferica con impugnatura a T, 6 pezzi
- Assortimento di chiavi Torx a testa sferica con impugnatura a T, 6 pezzi
- N. 3 inserti vuoti
- Funzione antiribaltamento grazie al dispositivo di sicurezza a cassetto singolo
- Pareti laterali forate
- Compatibile con tutti gli altri inserti in EVA Basic e Professional



13
Cassetti

1
Armadietto

ANTI-RIBALTAMENTO



LISTINO € 4.350,00
€ 3.399,00

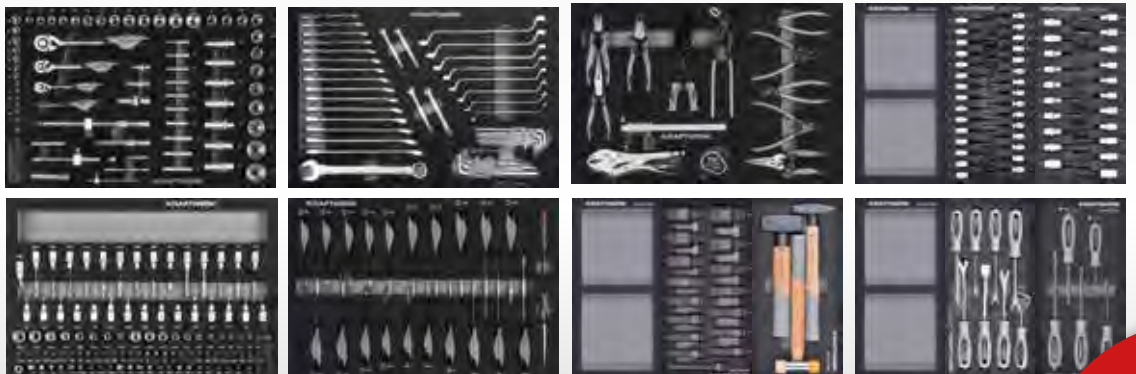

CARRELLO DA OFFICINA PT800

 Made in Germany



Piano di lavoro in acciaio inox resistente ai solventi

Portata **450 kg** (dinamica)

Protezione antiribaltamento (impedisce l'apertura contemporanea di più cassetti)

300 x 300 x 50 mm



1

300 x 300 x 50 mm



2

senza inserto

Uso intelligente dello spazio con piccoli cassetti laterali aggiuntivi su entrambi i lati per riporre gli oggetti personali



Impugnatura ergonomica con superficie di presa antiscivolo, **KRAFTWERK DESIGN**



Protezione dei bordi antiurti in **ABS** e **TPR** - plastica



Chiusura centralizzata di tutti i cassetti per mezzo di una serratura a cilindro integrata nella maniglia in posizione protetta



7 cassetti con cuscinetti a sfera ad estrazione totale con carico utile di 45 kg ciascuno



Pareti laterali perforate per una compatibilità ottimale con i nostri sistemi di aggancio



360° - Protezione anche quando il cassetto è aperto grazie al rivestimento degli angoli del cassetto

2 ruote piroettanti e 2 ruote fisse con freno



Compatibile con vassoi in schiuma ad alta densità EVA



Art. 101.417.000	L1	L2	L3	GB	
	800 mm	479 mm	1000 mm	450 kg	
	L4	600 mm	400 mm	73 mm	45 kg
	L5	600 mm	400 mm	152 mm	45 kg

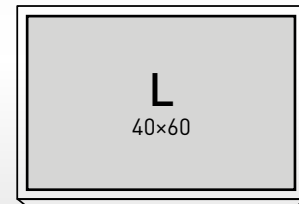
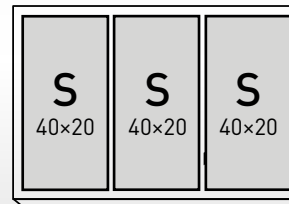

Art. 101.415.000

Carrello da officina PT800 a 5 cassetti, VUOTO

LISTINO € 1.630,00
€ 1.285,00



5
CASSETTI

	A mm	L mm	P mm
2x	75	600	400
2x	150	600	400
1x	225	600	400

Art. 101.417.000

Carrello da officina PT800 a 7 cassetti, VUOTO

LISTINO € 1.650,00
€ 1.315,00



7
CASSETTI

	A mm	L mm	P mm
5x	75	600	400
2x	150	600	400

Art. 102.417.009

Carrello da officina PT800 a 7 cassetti, attrezzato, 283 pz.

- MADE IN GERMANY
- Gli utensili sono riposti in vassoi in schiuma ad alta densità (EVA) 60x40 e 20x40 cm
- Chiave a cricchetto da 1/4" + 3/8" + 1/2" e prolunghe
- Chiavi a bussola esagonali da 1/4" : 3,5 - 14 mm
- Chiavi a bussola esagonali da 3/8" : 8 - 24 mm
- Chiavi a bussola esagonali da 1/2" : 10 - 32 mm
- Chiavi combinate da 5,5 a 24 mm
- Chiavi combinate a cricchetto: 8-24 mm
- Set di pinze Seeger
- Set di chiavi a bussola da 1/2" TX, esagono incassato
- PROLINE Assortimento di cacciaviti a taglio 4 mm - 8 mm, PH1 + PH2, TX
- Strumenti a percussione e da taglio
- Assortimento di pinze



PT800

7
CASSETTI

LISTINO € 3.413,00
€ 2.550,00

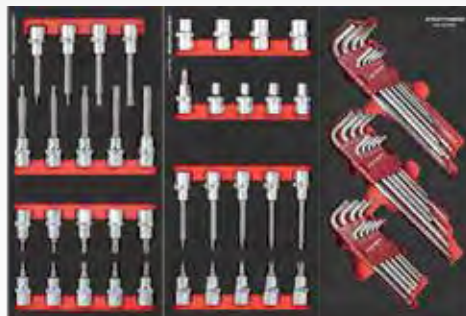

 **Made in Germany**

CARRELLO DA OFFICINA PT1000

 Made in Germany



Piano di lavoro in acciaio inox resistente ai solventi

Portata **450 kg** (dinamica)

Protezione antiribaltamento (impedisce l'apertura contemporanea di più cassetti)

300 x 300 x 50 mm



300 x 300 x 50 mm



Uso intelligente dello spazio con piccoli cassetti laterali aggiuntivi su entrambi i lati per riporre gli oggetti personali



Impugnatura ergonomica con superficie di presa antiscivolo, **KRAFTWERK DESIGN**



Chiusura centralizzata di tutti i cassetti per mezzo di una serratura a cilindro integrata nella maniglia in posizione protetta



Pareti laterali perforate per una compatibilità ottimale con i nostri sistemi di aggancio



Protezione dei bordi antiurto in **ABS** e **TPR** - plastica



7 cassetti a sfera ad estrazione totale con carico utile di 45 kg ciascuno



360° - Protezione anche quando il cassetto è aperto grazie al rivestimento degli angoli del cassetto

PT1000



Art. 101.517.000	L1	L2	L3	ΔD
	1000 mm	479 mm	1000 mm	450 kg
L4	800 mm	400 mm	73 mm	45 kg
L5	800 mm	400 mm	152 mm	45 kg



Compatibile con vassoi in schiuma ad alta densità EVA

S 40x20	S 40x20	S 40x20	S 40x20
------------	------------	------------	------------

S 40x20	L 40x60
------------	------------

2 ruote piroettanti e 2 ruote fisse con freno

Art. 101.515.000

Carrello da officina PT1000 a 5 cassetti, VUOTO

LISTINO € 2.410,00
€ 1.790,00



5
CASSETTI

	A mm	L mm	P mm
	75	600	400
2x	150	600	400
1x	225	600	400

Art. 101.517.000

Carrello da officina PT1000 a 7 cassetti, VUOTO

LISTINO € 2.440,00
€ 1.890,00



7
CASSETTI

	A mm	L mm	P mm
	75	600	400
5x	150	600	400
2x	225	600	400

Art. 102.517.006

Carrello da officina PT1000 a 7 cassetti, attrezzato, 261 pezzi

- MADE IN GERMANY
- Gli utensili sono riposti in vassoi in schiuma ad alta densità (EVA) 20x40 cm
- Chiavi combinate: 5-5-6-7-20-21-22-23-24 mm
- Chiave a cricchetto 1/4" + 3/8" + 1/2" e prolunghe
- Chiavi a bussola esagonali 1/4": 3-5-4-4-5-5-5-6-7-8-9-10-11-12-13-14 mm
- Chiavi a bussola esagonali 3/8": 8-9-10-11-12-13-14-15-16-17-18-19-21-22-24 mm
- Chiavi a bussola esagonali 1/2": 10-11-12-13-14-15-16-17-18-19-21-22-24-27-30-32 mm
- Set di pinze
- Set di pinze per anelli Seeger
- Assortimento di giraviti PROLINE a taglio 4 - 8 mm, PH1 + PH2
- Utensili a percussione e da taglio
- Set di lime



7
CASSETTI

LISTINO € 3.990,00
€ 3.290,00

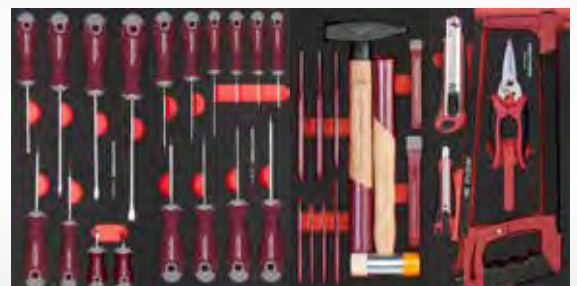

Made in Germany

IL PIÙ VENDUTO

Art. 3962

Banco da lavoro

- Solida struttura in acciaio
- Piano da lavoro in multistrato in faggio da 20 mm con verniciatura all'olio di lino per una maggiore protezione
- 3 Cassetti su cuscinetti a sfera
- Completo di parete forata ed armadietto a parete

LISTINO ~~€ 572,00~~
€ 390,00

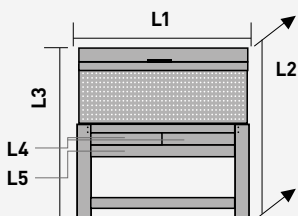

	L1 / mm	L2 / mm	L3 / mm	kg
	1145	635	1585	80
L4	457	423	93	20
L5	921	483	93	30

Art. 3912

Carrello da trasporto a ripiani multiuso

- Costruzione solida per uso universale con 3 grandi ripiani
- Dimensioni esterne 910 x 480 x 1040 mm
- Larghezza/profondità ripiano 660 x 390 mm
- Portata ripiano max. 80 kg
- Portata max. 240 kg
- 4 ruote girevoli, Ø 100 mm, di cui 2 con freno

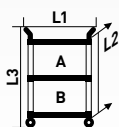

	L1 mm	L2 mm	L3 mm	kg
	910	480	1040	240
A	660	390	300	160
B	660	390	300	80

LISTINO ~~€ 303,00~~
€ 234,00



VASCHETTE PER CASSETTI



Misure vaschette
 No. 1 rossa: 45x54x54 mm
 No. 2 gialla: 45x108x54 mm
 No. 3 blu: 45x108x108 mm
 No. 4 grigio: 45x108x216 mm

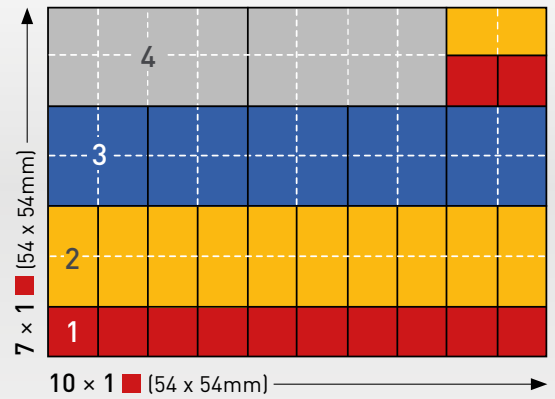

Art. 198.001.001

Set di vaschette, 30 pezzi

Disposizione ideale per un cassetto
 - 12x vaschette No. 1, rosse
 - 11x vaschette No. 2, gialle
 - 5x vaschette No. 3, blu
 - 2x vaschette No. 4, grigie



LISTINO ~~€ 42,40~~
€ 31,00



Art. 198.001.002

Set di vaschette, 21 pezzi

Disposizione ideale per un cassetto
 - 6x vaschette No. 1, rosse
 - 6x vaschette No. 2, gialle
 - 5x vaschette No. 3, blu
 - 4x vaschette No. 4, grigie



LISTINO ~~€ 36,10~~
€ 28,00

Art. 198.001.003

Set di vaschette, 23 pezzi

Disposizione ideale per un cassetto
 - 12x vaschette No. 1, rosse
 - 3x vaschette No. 2, gialle
 - 3x vaschette No. 3, blu
 - 5x vaschette No. 4, grigie

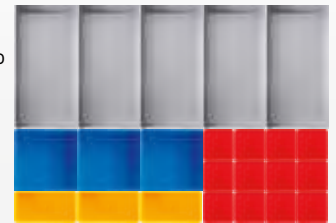

LISTINO ~~€ 36,10~~
€ 28,00

Art. 198.001.004

Set di vaschette, 22 pezzi

Disposizione ideale per un cassetto
 - 4x vaschette No. 1, rosse
 - 5x vaschette No. 2, gialle
 - 12x vaschette No. 3, blu
 - 1x vaschette No. 4, grigie

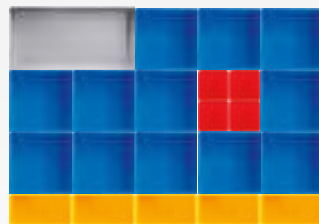

LISTINO ~~€ 36,10~~
€ 28,00

Art. 198.001.005

Set di vaschette, 26 pezzi

Disposizione ideale per un cassetto
 - 4x vaschette No. 1, rosse
 - 15x vaschette No. 2, gialle
 - 5x vaschette No. 3, blu
 - 2x vaschette No. 4, grigie

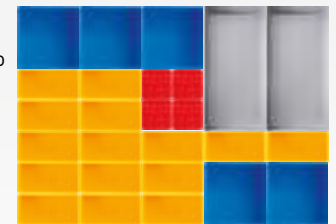

LISTINO ~~€ 36,10~~
€ 28,00

Art. 198.005.102

Contenitori per uso generale

- Per parete forata
 - 90x75x50 mm
 - 5 pezzi



LISTINO ~~€ 38,20~~
€ 18,00

INSERTI EVA PER TUTTI I CARRELLI DA OFFICINA

Per BT700, BT900, BT1100, BT1800, LT700, PT800 & PT1000



SCEGLI IL TUO CARRELLO DA OFFICINA IN BASE ALLE TUE ESIGENZE



CREA LA TUA OFFICINA:



PRO LINE



40x60 cm

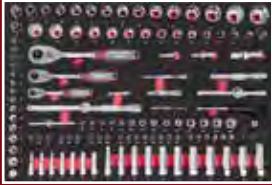

BASIC LINE



40x60 cm





SCEGLI IL TUO CARRELLO DA OFFICINA IN BASE ALLE TUE ESIGENZE



PT1000

800 mm



BT900

800 mm

CREA LA TUA OFFICINA:

1 **2** **3** **4 4 x S**

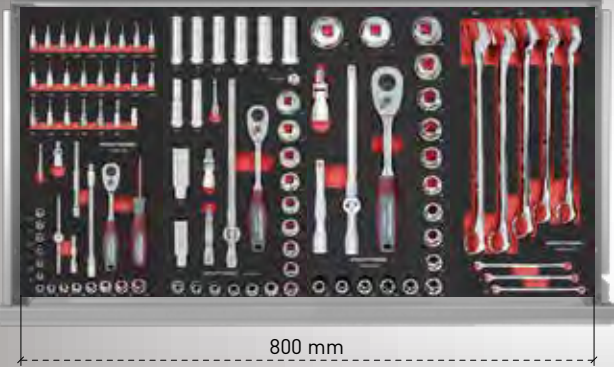

800 mm

1 1 x S **1 1 x L**



800 mm

Benvenuti in Mobilio Deep

L'innovativa soluzione per la vostra officina!

NOVITÀ



Kraftwerk presenta con orgoglio **l'ultima evoluzione/espansione**, disponibile dalla fine del 2023: **superfici di lavoro profonde** per un'officina Mobilio più personalizzata/flessibile.

Queste nuove superfici di lavoro, realizzate in pregiato legno di faggio, offrono all'utente il **vantaggio decisivo di uno spazio di lavoro più profondo**.

Con **dimensioni** di H 2000 x L x **P 696 mm**, creano un **ambiente di lavoro spazioso e confortevole**.

Il montaggio facile avviene senza sforzo in combinazione con i mobili base standard grazie all'uso di staffe di estensione.

Scoprite le **varie possibilità di combinazione** presentate nel nostro catalogo e **ottimizzate i vostri flussi di lavoro** con Mobilio Deep!

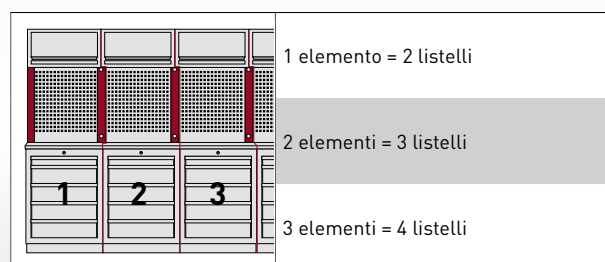
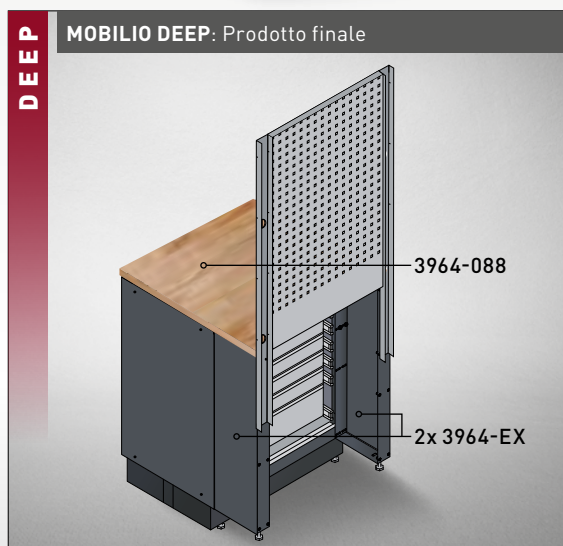

Estensione del piano di lavoro

Per aumentare la profondità del piano di lavoro, tutti i componenti necessari sono ugualmente disponibili come opzioni, in modo da aumentare la variabilità dei nostri mobili bassi standard.

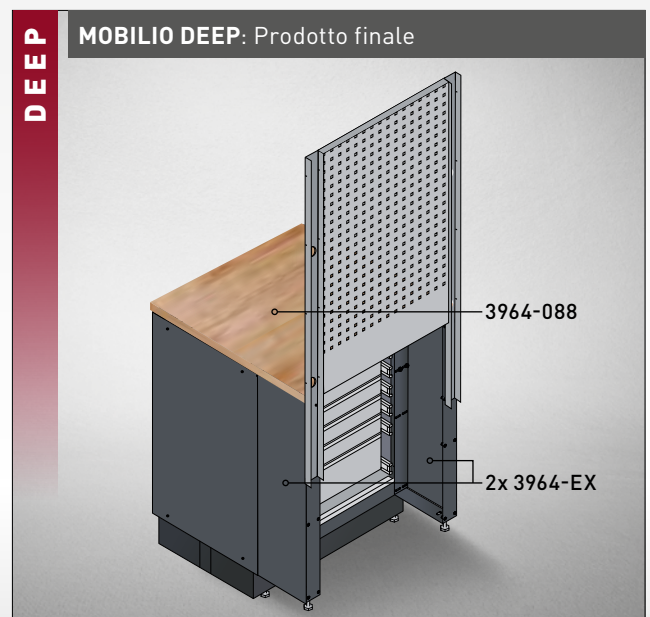
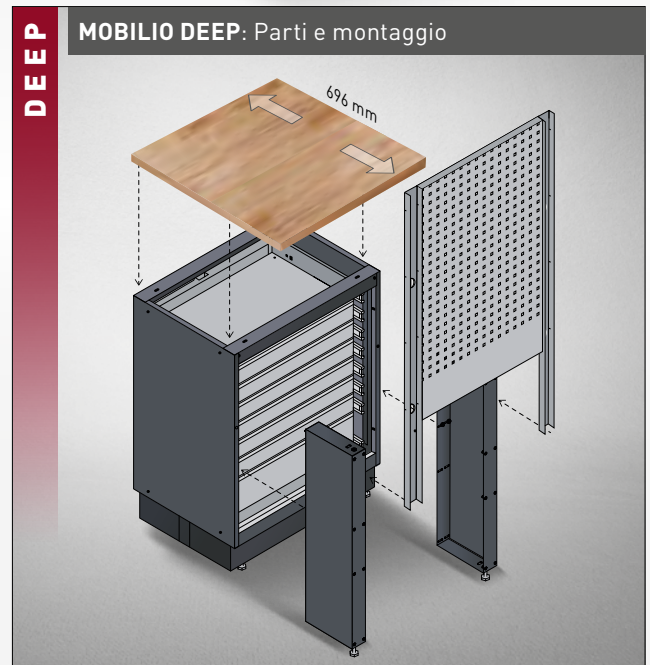
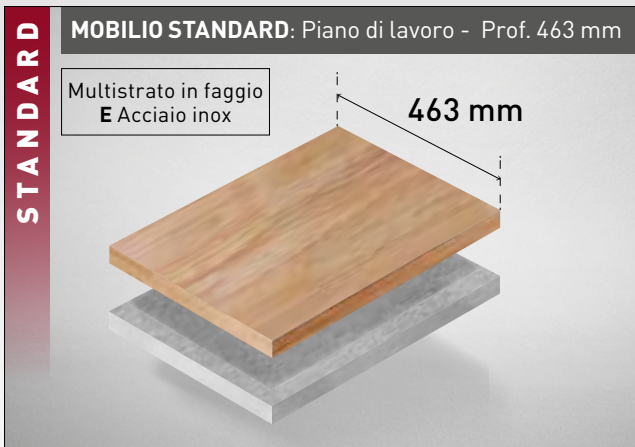

SISTEMI DI ARREDAMENTO MODULARE CONFIGURATI

Combinazioni disponibili anche con piani di lavoro profondi

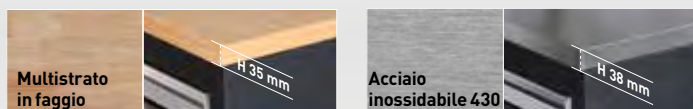

+ A 2000 x L 1960 x P 488 mm
+ A 2000 x L 1960 x P 721 mm - **NOVITÀ**

Art.	Piani di Lavoro	Profondità	Prezzo €	
3964A	Multistrato in faggio	463 mm	1.590,00	2.370,00
3964AIX	Acciaio inox 430	463 mm	1.590,00	2.510,00
NOVITÀ 3964A-EX	Multistrato in faggio	696 mm	1.990,00	2.690,00



+ A 2000 x L 2640 x P 488 mm
+ A 2000 x L 2640 x P 721 mm - **NOVITÀ**

Art.	Piani di Lavoro	Profondità	Prezzo €	
3964B	Multistrato in faggio	463 mm	2.390,00	3.260,00
3964BIX	Acciaio inox 430	463 mm	2.490,00	3.390,00
NOVITÀ 3964B-EX	Multistrato in faggio	696 mm	2.690,00	3.690,00

Art.	Piani di Lavoro	Profondità	Prezzo €	
3964K-854S	Multistrato in faggio	463 mm	1.749,00	2.880,00
3964K-854SIX	Acciaio inox 430	463 mm	1.839,00	2.980,00
NOVITÀ 3964K-854S-EX	Multistrato in faggio	696 mm	2.390,00	3.490,00



+ A 910 x L 2720 x P 458 mm
+ A 910 x L 2720 x P 721 mm - **NOVITÀ**



+ A 2000 x L 2955 x P 488 mm
+ A 2000 x L 2955 x P 721 mm - **NOVITÀ**

Art.	Piani di Lavoro	Profondità	Prezzo €	
3964D	Multistrato in faggio	463 mm	2.580,00	3.710,00
3964DIX	Acciaio inox 430	463 mm	2.580,00	3.830,00
NOVITÀ 3964D-EX	Multistrato in faggio	696 mm	3.090,00	4.100,00



+ A 2000 x L 2955 x P 488 mm
+ A 2000 x L 2955 x P 721 mm - **NOVITÀ**

Art.	Piani di Lavoro	Profondità	Prezzo €	
3964G	Multistrato in faggio	463 mm	2.650,00	3.450,00
3964GIX	Acciaio inox 430	463 mm	2.750,00	3.550,00
NOVITÀ 3964G-EX	Multistrato in faggio	696 mm	2.990,00	3.790,00



Art.	Piani di Lavoro	Prof.	Prezzo €	
3964C	Multi. in faggio	463 mm	2.949,00	4.350,00
3964CIX	Acciaio inox 430	463 mm	3.049,00	4.550,00
NOVITÀ 3964C-EX	Multi. in faggio	696 mm	3.890,00	5.490,00

+ A 2000 x L 3920 x P 488 mm
+ A 2000 x L 3920 x P 721 mm - **NOVITÀ**



Art.	Piani di Lavoro	Prof.	Prezzo €	
3964K-HS745H-K4	Multi. in faggio	463 mm	3.450,00	5.800,00
3964K-HS745H-K4IX	Acciaio inox 430	463 mm	3.550,00	5.910,00
NOVITÀ 3964K-HS745H-K4-EX	Multi. in faggio	696 mm	3.750,00	6.090,00

+ A 2000 x L 3920 x P 488 mm
+ A 2000 x L 3920 x P 721 mm - **NOVITÀ**



Art.	Piani di Lavoro	Profondità	Prezzo €	
3964F	Multistrato in faggio	463 mm	3.650,00	5.000,00
3964FIX	Acciaio inox 430	463 mm	3.750,00	5.120,00
NOVITÀ 3964F-EX	Multistrato in faggio	696 mm	3.990,00	5.490,00

+ A 2000 x L 3920 x P 488 mm
+ A 2000 x L 3920 x T 721 mm - **NOVITÀ**



+ A 2000 x L 2720 x P 488 mm

Art.	Piani di Lavoro	Spess.	Prezzo €	
3964K-S854-K4	Multi. in faggio	35 mm	2.550,00	3.800,00
3964K-S854-K4IX	Acciaio inox 430	38 mm	2.650,00	4.000,00



+ A 2000 x L1 3849 x L2 2824 x P 488 mm

Art.	Piani di Lavoro	Spess.	Prezzo €	
3964E	Multi. in faggio	35 mm	5.390,00	7.360,00
3964EIX	Acciaio inox 430	38 mm	5.390,00	7.700,00



+ H 2000 x B 3635 x P 488 mm

Art.	Piani di Lavoro	Spessore	Prezzo €
3964Dix-SANA	Multi. in faggio	35 mm	3.690,00 5.100,00



Lampada a LED sottopensile

- Le luci sono dotate di magneti e alette di fissaggio, quindi possono essere posizionate ovunque
- Entrambe le luci possono anche essere collegate in serie
- Cavo principale da 5 m, cavo di connessione 35 cm

Art. n°	Misure / Peso	Listino	Promo
32077-60	590 x 124 x 43 mm / 1,2 Kg	€ 179,00	€ 122,00
32077-120	1200 x 124 x 43 mm / 2,3 Kg	€ 229,00	€ 177,00

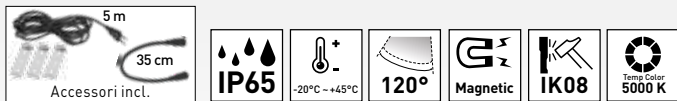

Art. n°	Descrizione	Listino	Promo
3964-29-01	Ripiano per lattine	€ 29,45	€ 23,00
3964-29-11	Ripiano per scatole di plastica	€ 6,40	€ 4,50
3964-29-14	Scatola di plastica blu 105x75x140 mm	€ 7,40	€ 5,50
3964-29-15	Scatola di plastica blu 140x125x220 mm	€ 17,50	€ 13,50
3964-29-16	Scatola di plastica blu 140x125x270 mm	€ 19,60	€ 14,90

Art. 145.143.010

Porta rotolo

- Adatto per installazione su pareti forate o carrelli forati
- Diametro tubo = 20 mm
- Adatto a rotoli di carta fino a diametro 300 mm

LISTINO € 67,00
€ 52,00



Art. 145.100.900

Set di supporti, 22 pezzi

LISTINO € 81,00
€ 64,00



Art. n°	Descrizione	Listino	Promo
145.111.035	Gancio 35 mm	€ 3,70	€ 2,50
145.111.070	Gancio 87 mm	€ 3,70	€ 2,90
145.111.135	Gancio 150 mm	€ 4,90	€ 3,90
145.112.035	Gancio doppio 35 mm	€ 5,00	€ 3,50
145.112.050	Gancio doppio 87 mm	€ 5,00	€ 3,50
145.112.075	Gancio doppio 150 mm	€ 5,00	€ 3,60



Art. n°	Descrizione	Listino	Promo
145.126.060	Supporto per trapano Ø 60 mm	€ 16,25	€ 5,30
145.126.080	Supporto per trapano Ø 80 mm	€ 10,00	€ 6,00
145.129.227	Supporto per 10 chiavi	€ 25,00	€ 15,00
145.129.390	Supporto per 12 cacciaviti	€ 15,00	€ 10,50
145.130.200	Supporto per 14 punte da trapano	€ 11,00	€ 7,50
145.130.390	Supporto per 28 punte da trapano	€ 21,00	€ 14,50

Art. 145.143.012

Vano portaoggetti con maniglia a 8 scomparti

- Adatto per installazione su pareti forate o carrelli forati
- Con pratica maniglia
- Con divisori per 8 bombolette

LISTINO € 115,00
€ 89,00



Art. 145.143.011

Vano porta oggetti

- Adatto per installazione su pareti forate o carrelli forati

LISTINO € 20,00
€ 15,00



Art. 145.143.013

Cestino

- Adatto per installazione su pareti forate o carrelli forati

LISTINO € 63,00
€ 49,00



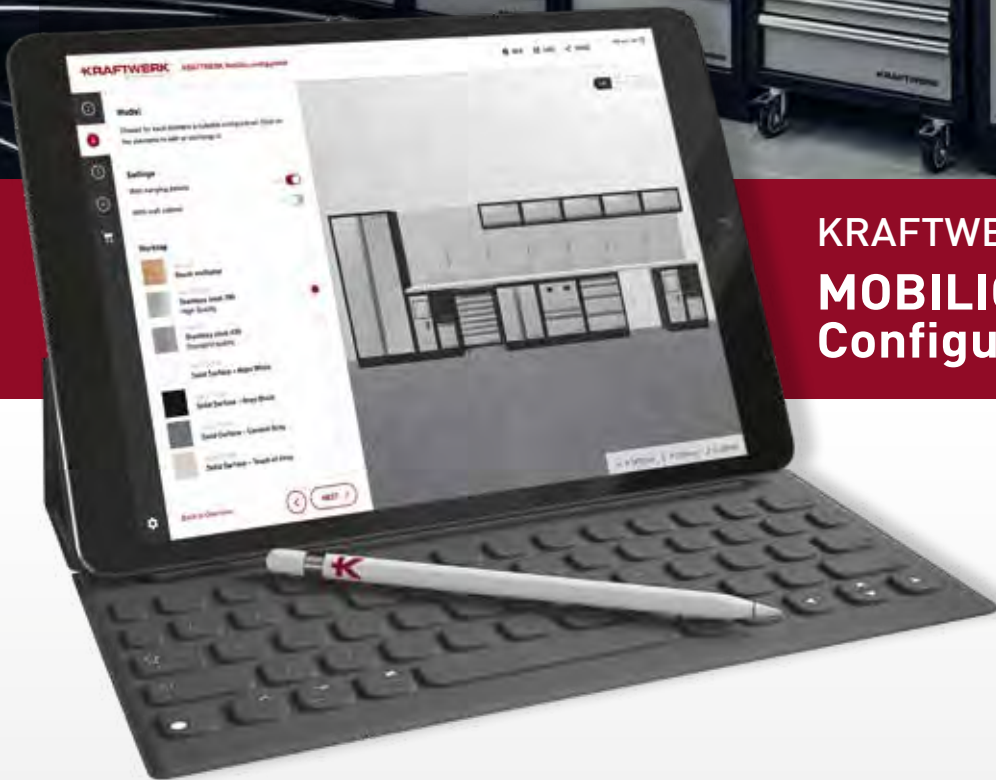

KRAFTWERK MOBILIO 3D Configuratore Web



Semplice! Solo 4 passaggi:

Passo 1 Scegli dimensione e modelli



Passo 2 Scegli le vaschette



Passo 3 Scegli gli accessori

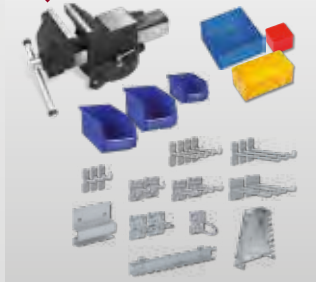

Passo 4 La tua officina MOBILIO personalizzata



Venite a trovarci su:
vendite@homburger.com



Art. 206.000.000

Cassetta di utensili, attrezzata 1/4" + 1/2", 106 pz.

- Chiavi combinate: 8 - 19 mm
- Chiavi a cricchetto 1/4" + 1/2"
- Chiavi a bussola 1/4": 3.5 - 10 mm
- Chiavi a bussola 1/2": 10 - 32 mm

220 x 480 x 240 mm | 13 kg

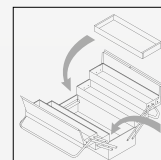

CON AMPIO VANO VUOTO PORTA MINUTERIE

LISTINO ~~€ 399,00~~
€ 295,00



Cassetta metallica, 5 scomparti, VUOTA

- Possibile il blocco della cassetta con lucchetto
- Prodotto di qualità Europea

Art. 3952

LISTINO ~~€ 82,00~~
€ 61,00

430 x 200 x 200 mm | 5,8 kg

Art. 3950

LISTINO ~~€ 92,00~~
€ 69,00

530 x 200 x 200 mm | 6,5 kg



Art. 3944

Valigia di utensili PRO LINE, 1/4", 123 pezzi

- Gli utensili sono riposti in vassoi in schiuma ad alta densità (EVA) con superficie in simil fibra di carbonio
 - Chiavi combinate da 8 a 19 mm
 - Chiave a cricchetto 1/4", 45 denti
 - Chiavi a bussola 1/4" da 3,5 a 14 mm
- 133 x 400 x 270 mm | 6,5 kg



LISTINO ~~€ 359,00~~
€ 265,00



Art. 3944.3

Valigia di utensili PRO LINE, 1/4", 123 pezzi

- Gli utensili sono riposti in vassoi in schiuma ad alta densità (EVA) con superficie in simil fibra di carbonio
 - Chiavi combinate da 8 a 19 mm
 - Chiave a cricchetto 1/4"
 - Chiavi a bussola 1/4" da 3,5 a 14 mm
 - Pinza universale VDE
 - Pinza a becchi lunghi VDE
 - Tronchese a taglio laterale VDE
 - Pinza regolabile VDE
 - Giraviti VDE intaglio 3.0-4.0 mm
 - Giraviti VDE Phillips PH1, PH2
- 133 x 400 x 270 mm | 7,9 kg

VDE

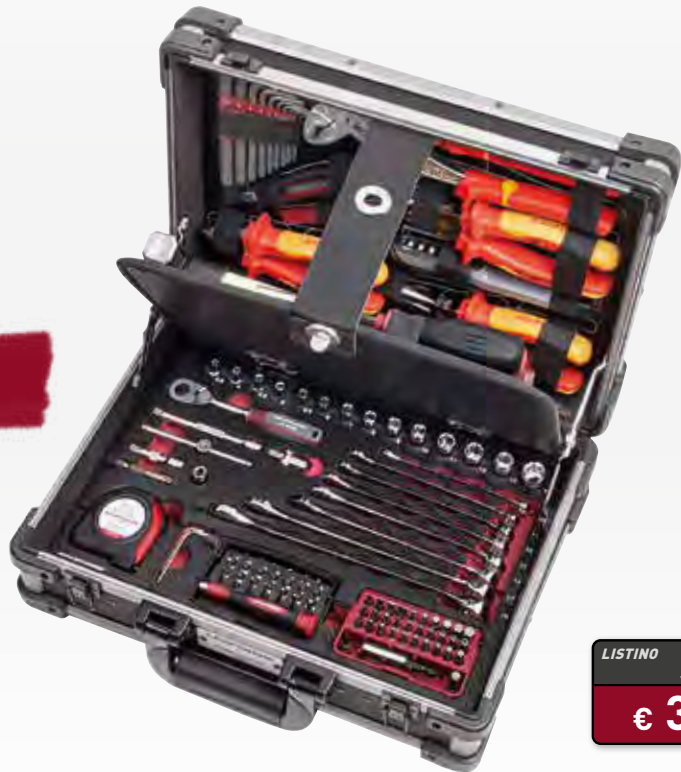

LISTINO ~~€ 495,00~~
€ 399,00



Art. 3946

Valigia di utensili PRO LINE, 1/4", 123 pezzi

- Gli utensili sono riposti in vassoi in schiuma ad alta densità (EVA) con superficie in simil fibra di carbonio
- Chiavi combinate da 8 a 19 mm
- Chiave a cricchetto 3/8", 45 denti
- Chiavi a bussola 1/4" da 3,5 a 7 mm
- Chiavi a bussola 3/8" da 8 a 24 mm

323 x 433 x 149 mm | 10 kg



LISTINO ~~€ 533,00~~
€ 379,00



Art. 3948

Valigia di utensili PRO LINE, 1/4" + 1/2", 263 pezzi

- Gli utensili sono riposti in vassoi in schiuma ad alta densità (EVA) con superficie in simil fibra di carbonio
- Chiavi combinate da 8 a 22 mm
- Chiave a cricchetto 1/4"+1/2", 45 denti
- Chiavi a bussola 1/4" da 3,5 a 14 mm
- Chiavi a bussola 1/2" da 10 a 32 mm

365 x 489 x 178 mm | 14,2 kg



LISTINO ~~€ 720,00~~
€ 495,00



Art. 3949

Valigia di utensili PRO LINE con trapano/avvitatore senza fili BOSCH, 1/4" + 1/2", 264 pezzi

- Gli utensili sono riposti in vassoi in schiuma ad alta densità (EVA) con superficie in simil fibra di carbonio
- Trapano/avvitatore senza fili BOSCH 12 V, 2x 2000 mAh
- Chiavi combinate da 8 a 19 mm
- Chiavi a cricchetto 1/4" + 1/2"
- Chiavi a bussola 1/4" da 3,5 a 14 mm
- Chiavi a bussola 1/2" da 15 a 32 mm
- Cassetta di punte elicoidale, per metallo, Ø 1 - 10 mm, HSS-G

365 x 489 x 178 mm | 15 kg



LISTINO ~~€ 903,00~~
€ 695,00



Art. 202.300.000

Valigia di utensili P300, ABS, 1/4" + 3/8", 186 pezzi

- Chiavi combinate da 5,5 a 22 mm
- Chiavi a cricchetto 1/4" + 3/8", 45 denti
- Chiavi a bussola 1/4" da 3,5 a 14 mm
- Chiavi a bussola 3/8" da 10 a 24 mm
- Chiavi di costruzione per cilindro tondo 22 mm

470 x 225 x 350 mm | 15,85 kg



LISTINO ~~€ 799,00~~
€ 599,00

P300

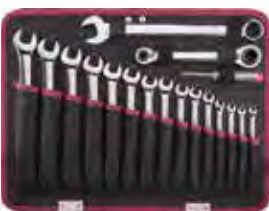



LISTINO ~~€ 195,00~~
€ 149,00

Art. 201.390.000

Valigia di utensili P390, ABS, VUOTA

- 2 pannelli rimovibili porta attrezzi
- Fondo con divisori modulari
- Numerose tasche
- Compartimenti per documenti e materiale da scrittura

499 x 203 x 425 mm | 5,48 kg

P390



LISTINO ~~€ 225,00~~
€ 182,00

Art. 201.395.000

Valigia di utensili P395, ABS, trolley, VUOTA

- Manico telescopico in gomma, 0 - 565 mm
- 2 Ruote
- 2 pannelli rimovibili porta attrezzi
- Fondo con divisori modulari
- Numerose tasche
- Compartimenti per documenti e materiale da scrittura

472 x 125 x 363 mm | 6 kg

P395



Art. 202.152.000

Valigia di utensili B152, 1/4" + 3/8", 103 pezzi

- Avvitatore senza fili per inserti 7.2 V, 1500 mAh
 - Chiavi combinate da 8 a 19 mm
 - Chiave a cricchetto 3/8", 45 denti
 - Chiavi a bussola 1/4" da 4 a 6 mm
 - Chiavi a bussola 3/8" da 7 a 19 mm
 - Tappetino per le ginocchia
- 375 x 325 x 160 mm | 7,8 kg

LISTINO ~~€ 345,00~~
€ 240,00



Art. 202.143.000

Valigia di utensili B143, 1/4" + 3/8", 102 pezzi

- Chiavi combinate da 8 a 19 mm
 - Chiave a cricchetto 3/8", 45 denti
 - Chiavi a bussola 1/4" da 4 a 9 mm
 - Chiavi a bussola 3/8" da 10 a 24 mm
 - Tappetino per le ginocchia
- 375 x 325 x 160 mm | 7,9 kg

LISTINO ~~€ 280,00~~
€ 210,00



Art. 202.147.000

Valigia di utensili B147, 1/4" + 1/2", 158 pezzi

- Chiavi combinate da 8 a 22 mm
- Chiavi a cricchetto 1/4"+1/2", 45 denti
- Chiavi a bussola 1/4" da 4 a 14 mm
- Chiavi a bussola 1/2" da 10 a 32 mm
- Tappetino per le ginocchia

470 x 375 x 160 mm | 13,9 kg

LISTINO ~~€ 515,00~~
€ 399,00



Art. 202.100.100

Valigia di utensili B100, ABS, 1/4" + 1/2", 170 pezzi

- Chiavi combinate da 8 a 22 mm
- Chiavi a cricchetto 1/4"+1/2", 45 denti
- Chiavi a bussola 1/4" da 4 a 14 mm
- Chiavi a bussola 1/2" da 13 a 32 mm
- Chiave di costruzione per cilindro profilato e tondo 17 + 22 mm

464 x 370 x 178 mm | 13,8 kg

LISTINO ~~€ 642,00~~
€ 498,00



CAPACITÀ 24 L

(senza contenuto)



LISTINO ~~€ 48,00~~
€ 36,50

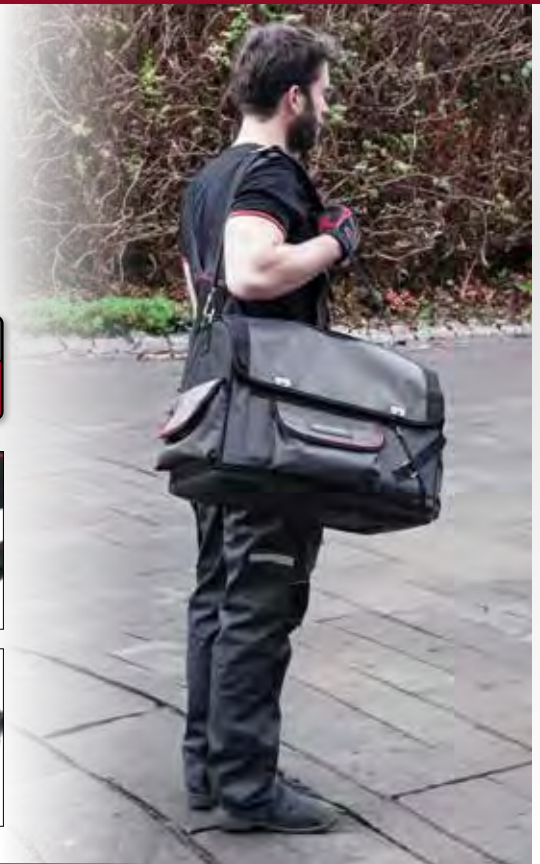

Borsa per utensili

- 12 tasche esterne e 8 interne
- Chiusura a cerniera, maniglia e tracolla imbottita
- Fabbricazione robusta in tessuto poliestere impermeabile 600 Deniers

Art.	mm	kg	L	kg max.
3955	350 × 400 × 220 mm	1.5	24 l	15



(senza contenuto)



LISTINO ~~€ 78,00~~
€ 55,00

CAPACITÀ 10 L

Borsa per utensili con maniglia in metallo

- Tasca grande esterna e interna dotati con cerniere, 8 tasche interne
- 14 elastici all'interno
- Maniglia in solido acciaio inossidabile con imbottitura ergonomica
- Tracolla imbottita
- Pareti laterali rinforzati
- Chiusura con cerniera del coperchio
- Fondo in solido PVC
- Fabbricazione robusta in tessuto poliestere impermeabile 1680 Deniers

Art.	mm	kg	L	kg max.
3958	300 × 390 × 210 mm	2.5	10 l	18

CAPACITÀ 40 L

(senza contenuto)

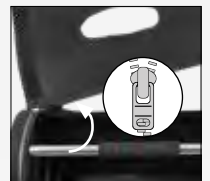

Borsa per utensili con maniglia in metallo

- 4 tasche sul fronte, 6 sul retro, 1 tasca laterale, 8 tasche interne
- 8 elastici all'interno
- Tasca speciale per seghe sul fronte
- Maniglia in solido acciaio inossidabile con imbottitura ergonomica
- Con cerniere e tracolla imbottita
- Con delle chiusure velcro sulla copertura per fissare utensili lunghi come dei livelli a bolla
- Copertura rimovibile e chiusura con cerniera
- Pareti laterali rinforzati e fondo in solido PVC
- Fabbricazione robusta in tessuto poliestere impermeabile 1680 Deniers

LISTINO ~~€ 130,00~~
€ 89,00

Art.	mm	kg	L	kg max.
3959	370 × 440 × 260 mm	3.5	40 l	23

Art. 208.101.000

Borsa portautensili completa, 11 pezzi

- Pratica borsa avvolgibile con chiusura in velcro in robusto poliestere
- Chiavi combinate 8 - 19 mm
- Cacciavite Intaglio
- Cacciavite Phillips No. 2
- Pinza universale e regolabile



LISTINO ~~€ 99,00~~
€ 62,00

Art. 208.103.000

Borsa portautensili completa, 36 pezzi

- Borsa in robusto poliestere con impugnatura
- Chiave a cricchetto, 1/4"
- Chiave a bussola 1/4" a giravite Intaglio 4 - 6,5 mm, Phillips No. 1 e 2, Torx T08 - T30, esagonale 3 - 6 mm
- Chiave a bussola 1/4", 4 - 14 mm
- Prolunga 50 e 100 mm
- Pinza universale



LISTINO ~~€ 99,00~~
€ 62,00



Art. 208.100.000

Astuccio di utensili, 57 pezzi

- Chiavi combinate misure: 8 - 19 mm
 - Pinza universale 180 mm
 - Pinza regolabile 250 mm
 - Chiave a rullino 250 mm/10"
 - Serie di chiavi maschio esagonali misure: 1,5 - 10 mm
 - Assortimento di inserti da 1/4", 33 pezzi
 - Cutter
 - Impugnatura 1/4" x 100 mm
- 367 x 255 x 50 mm | 3,08 kg



LISTINO ~~€ 119,00~~
€ 95,00

Art. 208.105.000

Borsa portautensili completa, 28 pezzi

- Borsa in robusto poliestere con cinghia di trasporto
- Cacciavite, a intaglio 4 - 8 mm, a taglio 6 x 38 mm, Phillips No. 0 - 2, Phillips corto No. 2
- Pinza combinata e regolabile
- Cutter universale con lame di ricambio (10 pz.)
- Martello tedesco 400 g



LISTINO ~~€ 159,00~~
€ 99,00



Art. 208.107.000

Borsa portautensili completa, 41 pezzi

- Borsa in robusto poliestere con cinghia di trasporto
- Chiave a bussola 1/2", 10 - 21 mm
- Serie chiavi maschio esagonali ballpoint 1,5-10 mm, 10 pezzi
- Cacciavite intaglio 5 mm, corto 6 x 38 mm, Phillips No. 2, corto No. 2
- Chiave a cricchetto 1/2"
- Chiave combinata 6 - 24 mm

LISTINO ~~€ 209,00~~
€ 132,00

PRO LINE



Con 2 scomparti integrati nello stampo per accogliere la minuteria



Grazie alla sua forma intelligente, è perfettamente impilabile e non scivola



Art. 204.201.011

Set di chiavi a bussola 1/4" PRO LINE, 36 pz.

- Chiave a cricchetto da 1/4" con 72 denti
- Chiavi a bussola esagonali da 1/4": 4 - 4,5 - 5 - 5,5 - 6 - 7 - 8 - 9 - 10 - 11 - 12 - 13 - 14 mm
- Snodo cardanico da 1/4"
- Prolunga da 1/4" 100 mm
- Impugnatura da 1/4"
- Inserti da 1/4" ad intaglio: 5,5 - 6,5 mm
- 1/4" inserti Phillips: PH1 + 2
- 1/4" inserti Pozidriv: PZ1 + 2
- Inserti TORX® da 1/4" con foro interno: TS10 - TS15 - TS20 - TS25 - TS27 - TS30 - TS40
- Inserti ad esagono cavo da 1/4": 3 - 4 - 5 - 6 - 7 - 8 mm

235 x 326 x 70 mm | 1,55 kg



LISTINO € 119,00
€ 85,00



Alloy Steel



Art. 204.201.014

Set di chiavi a bussola 1/4" PRO LINE, 44 pezzi

- Chiave a cricchetto da 1/4" con 72 denti
- Chiavi a bussola esagonali da 1/4": 4 - 4,5 - 5 - 5,5 - 6 - 7 - 8 - 9 - 10 - 11 - 12 - 13 - 14 mm
- Adattatore da 1/4" a 1/4" esagonale
- Snodo cardanico da 1/4"
- Quadro maschio con spina scorrevole da 1/4"
- Prolunghe da 1/4": 50 - 100 mm
- 1/4" Prolunga flessibile 150 mm
- Impugnatura da 1/4"
- Inserti ad intaglio da 1/4": 4 - 5,5 - 6,5 mm
- Inserti Phillips da 1/4": PH1 - 2 - 3
- Inserti Pozidriv da 1/4": PZ1 - 2 - 3
- Inserti TORX® da 1/4": T10 - T15 - T20 - T25 - T27 - T30 - T40
- Inserti ad esagono cavo da 1/4": 3 - 4 - 5 - 5 - 6 - 7 - 8 mm

LISTINO ~~€ 169,00~~
€ 115,00



Alloy Steel



Art. 204.202.112

Set di chiavi a bussola 3/8" PRO LINE, 28 pezzi

- Chiave a cricchetto da 3/8" con 72 denti
- Chiavi a bussola esagonali da 3/8": 8 - 9 - 10 - 11 - 12 - 13 - 14 - 15 - 16 - 17 - 18 - 19 - 21 - 22 - 24 mm
- Chiavi a bussola esagonali 3/8", versione lunga: 8 - 10 - 11 - 12 - 13 - 14 - 15 - 17 - 18 - 19 mm
- Snodo cardanico da 3/8"
- Prolunghe da 3/8": 75 - 150 mm

LISTINO ~~€ 149,00~~
€ 109,00



LA PIÙ VENDUTA



BASIC LINE

Art. 204.104.800

**Set di chiavi a bussola BASIC LINE,
1/4" + 3/8" + 1/2", 200 pezzi**

- Chiavi a cricchetto 1/4" + 3/8" + 1/2"
- Chiavi a bussola 1/4" da 4 a 14 mm
- Chiavi a bussola 3/8" da 10 a 19 mm
- Chiavi a bussola 1/2" da 10 a 32 mm
- Inserti ad esagono cavo da 1/4": 3 - 4 - 5 - 5,5 - 6 - 7 - 8 mm

445 x 330 x 90 mm | 9,1 kg

LISTINO € 205,00
€ 145,00

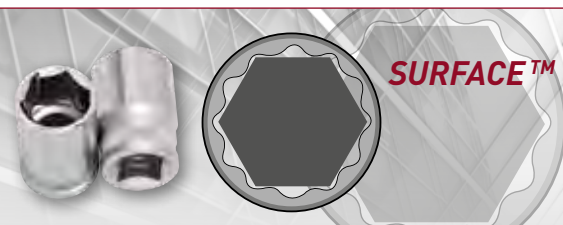

SURFACE™

BUSSOLE CON IMPRONTA SURFACE

NON DANNEGGIANO L'ESAGONO!

Art. 204.100.000

Set di chiavi a bussola BASIC LINE, 1/4", 26 pezzi

- Chiave a cricchetto 1/4"
- Chiavi a bussola 1/4" da 4 a 13 mm

165 x 32 x 89 mm | 576 g

LISTINO ~~€ 32,00~~
€ 23,00



Art. 204.101.000

Set di chiavi a bussola BASIC LINE, 1/4", 42 pezzi

- Chiave a cricchetto 1/4"
- Chiavi a bussola da 4 a 14 mm
- Inserti 1/4"

250 x 150 x 51 mm | 1,3 kg

LISTINO ~~€ 75,00~~
€ 39,90



Art. 204.101.001

Set di chiavi a bussola BASIC LINE, 1/4", 82 pezzi

- Chiave a cricchetto 1/4"
- Chiavi a bussola 1/4" da 4 a 14 mm
- Inserti 1/4"

250 x 150 x 51 mm | 1,4 kg

LISTINO ~~€ 75,00~~
€ 39,90



Art. 204.102.100

Set di chiavi a bussola BASIC LINE, 3/8", 26 pezzi

- Chiave a cricchetto 3/8"
- Chiavi a bussola 3/8" da 6 a 22 mm

295 x 215 x 75 mm | 2,66 kg

LISTINO ~~€ 99,00~~
€ 64,50



Art. 204.102.200

Set di chiavi a bussola BASIC LINE, 1/2", 22 pezzi

- Chiave a cricchetto 1/2"
- Chiavi a bussola 1/2" da 10 a 32 mm

295 x 215 x 75 mm | 5,8 kg

LISTINO ~~€ 126,00~~
€ 82,00



Art. 204.103.600

Set di chiavi a bussola BASIC LINE, 1/4" + 1/2", 80 pezzi

- Chiavi a cricchetto 1/4" + 1/2", 45 denti
- Chiavi a bussola 1/4" da 4 a 14 mm
- Chiavi a bussola 1/2" da 15 a 32 mm

380 x 302 x 85 mm | 5,85 kg

LISTINO ~~€ 175,00~~
€ 132,00



Art. 204.105.600

Valigia di utensili BASIC LINE, 1/4" + 1/2", 115 pezzi

- Chiavi combinate da 8 a 22 mm
- Chiavi a cricchetto 1/4" + 1/2"
- Chiavi a bussola 1/4" da 4 a 13 mm
- Chiavi a bussola 1/2" da 14 a 32 mm

540 x 390 x 110 mm | 11 kg

LISTINO ~~€ 358,00~~
€ 279,00



Art. 204.106.600

Valigia di utensili BASIC LINE, 1/4" + 1/2", 266 pezzi

- Chiavi combinate da 6 a 19 mm
- Chiavi a cricchetto 1/4" + 1/2"
- Chiavi a bussola 1/4" da 4 a 13 mm
- Chiavi a bussola 1/2" da 10 a 32 mm

492 x 439.5 x 188 mm | 15,1 kg

LISTINO ~~€ 429,00~~
€ 329,00

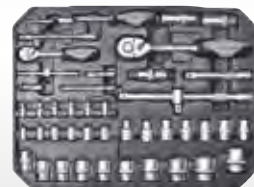

Art. 204.103.500

Valigia di utensili BASIC LINE, 1/4" + 3/8", 96 pezzi

- Chiave combinate da 8 a 19 mm
- Chiavi a cricchetto 1/4" + 3/8"
- Chiavi a bussola 1/4" da 4 a 9 mm
- Chiavi a bussola 3/8" da 10 a 19 mm

380 x 302 x 85 mm | 5 kg

LISTINO ~~€ 171,00~~
€ 135,00



Art. 204.103.601

Set di chiavi a bussola BASIC LINE, 1/4" + 1/2", 105 pezzi

- Chiavi a cricchetto 1/4" + 1/2"
- Chiavi a bussola 1/4" da 4 a 14 mm
- Chiavi a bussola 1/2" da 10 a 32 mm

380 x 302 x 85 mm | 7,1 kg

LISTINO ~~€ 194,00~~
€ 149,00



Art. 204.104.100

Valigia di utensili BASIC LINE, 3/8", 90 pezzi

- Chiave combinate da 8 a 19 mm
- Chiave a cricchetto 3/8"
- Chiavi a bussola da 6 a 24 mm

410 x 353 x 93 mm | 6,15 kg

LISTINO ~~€ 190,00~~
€ 145,00



Art. 206.100.000

Cassettiera trasportabile con utensili universali 1/4" + 1/2", 100 pezzi

- Struttura robusta con grande scomparto e 4 cassetti completamente estraibili
- Chiusura centralizzata
- Chiavi a cricchetto da 8 a 19 mm
- Chiavi a cricchetto 1/4" + 1/2", 45 denti
- Chiavi a bussola 1/4" da 4 a 14 mm
- Chiavi a bussola 1/2" da 10 a 32 mm

533 x 340 x 219 mm | 20,25 kg

LISTINO ~~€ 520,00~~
€ 395,00

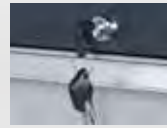

Art. 1046E

Cassettiera trasportabile, VUOTA

- Struttura robusta con grande scomparto e 4 cassetti completamente estraibili
- Chiusura centralizzata

533 x 340 x 219 mm | 5 kg

LISTINO ~~€ 145,00~~
€ 99,00



Art. 2057

Set di chiavi a bussola PRO LINE, 3/4", 21 pezzi

- Chiave a cricchetto, manico estensibile da 500 a 800 mm
- Chiavi a bussola da 19 a 50 mm

535 x 383 x 100 mm | 15 kg

LISTINO ~~€ 551,00~~
€ 355,00

PRO LINE



CHIAVI A CRICCHETTO CLICKRAFT

Chiavi combinate a cricchetto reversibili

Art. n°	Descrizione	Listino	Promo
3404-08	8 mm	€ 17,50	€ 11,50
3404-09	9 mm	€ 17,90	€ 12,00
3404-10	10 mm	€ 18,90	€ 12,50
3404-11	11 mm	€ 20,10	€ 13,50
3404-12	12 mm	€ 20,70	€ 14,00
3404-13	13 mm	€ 22,30	€ 15,00
3404-14	14 mm	€ 23,40	€ 16,00
3404-15	15 mm	€ 24,40	€ 16,50
3404-16	16 mm	€ 25,50	€ 17,00
3404-17	17 mm	€ 26,50	€ 18,00
3404-18	18 mm	€ 27,60	€ 18,50
3404-19	19 mm	€ 28,70	€ 19,50

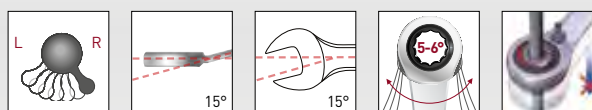

Chiave combinata a cricchetto reversibile professionale con angolo di ritorno di soli 5° (72 denti)

- Lucide nichelate cromate e piegate a 15° rispetto al piano di lavoro
- Testa con impronta poligonale SURFACE Drive, per un miglior accoppiamento della chiave sul dado e una maggiore trasmissione del momento torcente
- Leva di inversione integrata e testa poligonale e a forchetta inclinate di 15°
- Sistema CAP STOP: la testa del dado non sfila nell'esagono ma viene bloccata per l'avvitatura o la svitatura
- Non necessita di levare la presa sul dado

Chiavi combinate a cricchetto

Art. n°	Descrizione	Listino	Promo
3408	8 mm	€ 14,70	€ 10,00
3409	9 mm	€ 14,70	€ 10,00
3410	10 mm	€ 15,40	€ 10,50
3411	11 mm	€ 16,60	€ 11,00
3412	12 mm	€ 16,90	€ 11,50
3413	13 mm	€ 16,90	€ 11,50
3414	14 mm	€ 18,90	€ 12,50
3415	15 mm	€ 18,90	€ 12,50
3416	16 mm	€ 21,00	€ 14,50
3417	17 mm	€ 21,10	€ 14,50
3418	18 mm	€ 22,30	€ 15,00
3419	19 mm	€ 23,40	€ 16,00

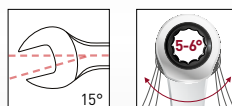

Chiave combinata a cricchetto professionale con angolo di ritorno di soli 5° (72 denti)

- Con testa a forchetta inclinata a 15°, compatta, per lavorare più facilmente in spazi angusti
- Lucide nichelate e cromate
- Serraggio ed allentaggio da 3 a 10 volte più veloce rispetto alle chiavi tradizionali

Chiavi combinate a cricchetto snodate

Art. n°	Descrizione	Listino	Promo
3403-08	8 mm	€ 20,20	€ 15,00
3403-09	9 mm	€ 20,20	€ 15,00
3403-10	10 mm	€ 20,20	€ 15,00
3403-11	11 mm	€ 21,10	€ 16,00
3403-12	12 mm	€ 22,30	€ 17,00
3403-13	13 mm	€ 23,40	€ 17,00
3403-14	14 mm	€ 24,40	€ 18,00
3403-15	15 mm	€ 28,70	€ 20,50
3403-16	16 mm	€ 28,70	€ 21,00
3403-17	17 mm	€ 30,80	€ 22,50
3403-18	18 mm	€ 31,80	€ 23,50
3403-19	19 mm	€ 34,00	€ 25,00



Chiave combinata a cricchetto snodata professionale con angolo di ritorno di soli 5° (72 denti)

- Lucide nichelate e cromate
- Il giunto snodato permette di regolare l'angolazione del cricchetto da 0° a 180° permettendo di lavorare in spazi angusti
- Tensione dello snodo regolabile tramite una semplice vite

Art. 3404-51

Serie di chiavi combinate a cricchetto reversibili Clickraft, 6 pezzi

- Misure: 8-10-12-13-17-19 mm
- In confezione di tela canvas
- Leva di inversione integrata
- Con 72 denti
- Lucide nichelate e cromate

REVERSIBILI

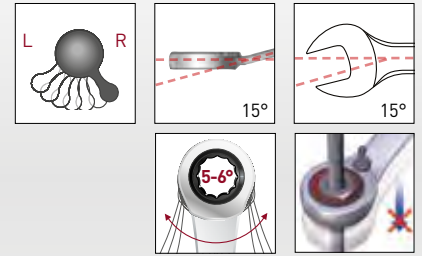

LISTINO ~~€ 137,00~~
€ 96,00

Art. 3400-50

Serie di chiavi combinate a cricchetto, Clickraft, 4 pezzi

- Misure: 10-13-17-19 mm
- 72 denti
- Lucide nichelate e cromate
- In scatola di cartone

CRICCHETTO

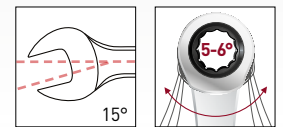

LISTINO ~~€ 74,00~~
€ 51,00

Art. 3403-51

Serie di chiavi combinate a cricchetto snodate Clickraft, 6 pezzi

- Con 72 denti
- Lucide nichelate e cromate
- Misure: 8-10-12-13-17-19 mm
- In confezione di tela canvas

SNODATE

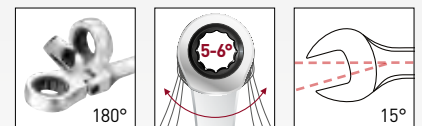

LISTINO ~~€ 158,00~~
€ 113,00

Art. 3404-1019

Chiave combinata a cricchetto reversibile Clickraft

- Misure: 10x13-17x19 mm
- Leva di inversione integrata
- Con 72 denti
- Lucide nichelate e cromate

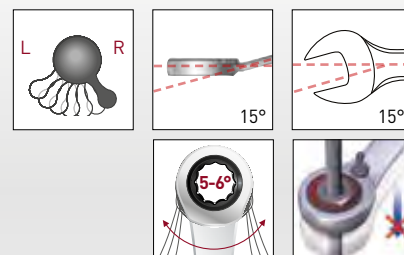
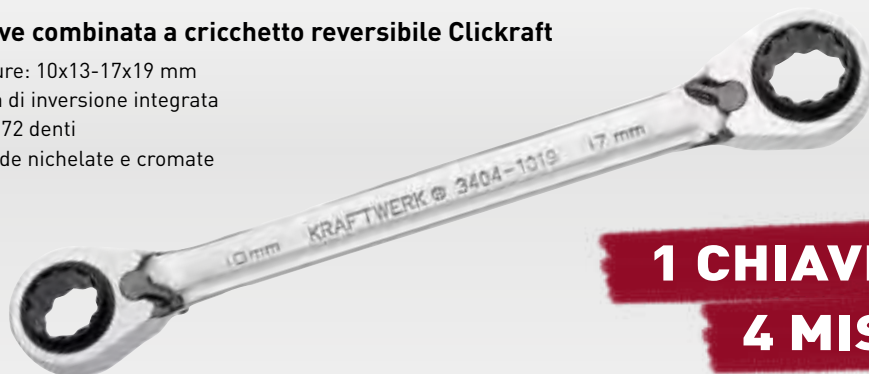

**1 CHIAVE
4 MISURE**

LISTINO ~~€ 41,40~~
€ 27,00

Art. 3404-4x2

Serie di chiavi combinata a cricchetto reversibili Clickraft, 2 pezzi

- Misure: 8x10-12x13, 16x17-18x19 mm
- Leva di inversione integrata
- Con 72 denti
- Lucide nichelate e cromate

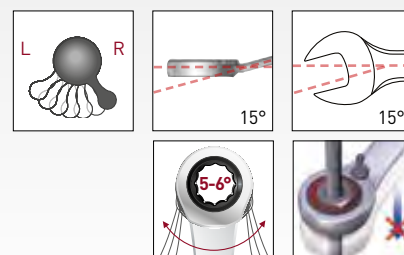

**2 CHIAVI
8 MISURE**

LISTINO ~~€ 70,00~~
€ 47,00

Art. 3554R

Serie di chiavi combinate, 26 pezzi

- In confezione di tela canvas
- Misure: 5,5-6-7-8-9-10-11-12-13-14-15-16-17-18-19-20-21-22-23-24-25-26-27-28-30-32 mm
- Lucida nichelata e cromata



LISTINO ~~€ 290,00~~
€ 184,00

COMBinate

Art. 3503-56

Serie di chiavi combinate, INOX , 9 pezzi

- Misure: 8-10-11-12-13-14-15-17-19 mm
- Lucide e cromate

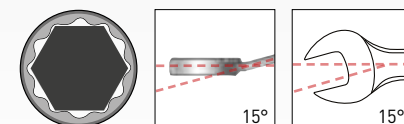

LISTINO ~~€ 269,00~~
€ 190,00

INOX

Art. 3557R

Serie di chiavi combinate, 18 pezzi

- In confezione di tela canvas
- Misure: 5,5-6-7-8-9-10-11-12-13-14-15-16-17-18-19-20-21-22 mm
- Lucida nichelata e cromata

LISTINO ~~€ 115,00~~
€ 75,00

COMBIMATE



Art. 3558R

Serie di chiavi combinate, 4 pezzi

- In confezione di tela canvas
- Misure: 24-27-30-32 mm
- Lucida nichelata e cromata

LISTINO ~~€ 91,00~~
€ 58,00

COMBIMATE



Art. 3501-57R

Serie di chiavi combinate, Combi, 18 pezzi

- Millimetri: 5,5-6-7-8-9-10-11-12-13-14-15-16-17-18-19-20-21-22
- Pollici: 7/32"-5/16"-11/32"-3/8"-7/16"-15/32"-1/2"-19/32"-5/8"-3/4"-25/32"-13/16"-7/8"
- Torx: E8-E10-E12-E14-E16-E18-E20-E22-E24
- XZN: M8-M10-M12-M14-M16-M18

LISTINO ~~€ 143,90~~
€ 99,00

COMBI



Art. 3501-58R

Serie di chiavi combinate, Combi, 4 pezzi

- Millimetri: 24-27-30-32 mm
- Pollici: 15/16"-1-1/16"-1-1/8"-1-1/4"
- Torx: E30-E34-E38-E40

LISTINO ~~€ 130,80~~
€ 84,00

COMBI



Cricchetti reversibili BASIC LINE

- DIN 3122 / ISO 3315
- Leva senso orario/antiorario integrata
- Meccanismo di estrazione veloce degli inserti
- 72 denti con angolo di ritorno di 5°
- Manico ergonomico antiscivolo a 2 componenti
- Per bussole, inserti, etc. con attacco quadrato DIN 3120 - C 6.3, ISO 1174



Art. n°	Descrizione	Listino	Promo
303.100.000	Cricchetto reversibile, 1/4"	€ 26,00	€ 19,50
303.100.100	Cricchetto reversibile, 3/8"	€ 32,00	€ 23,90
303.100.200	Cricchetto reversibile, 1/2"	€ 39,00	€ 29,50

Cricchetti reversibili PRO LINE

- DIN 3122 / ISO 3315
- Leva senso orario/antiorario integrata
- Meccanismo di estrazione veloce degli inserti
- 72 denti con angolo di ritorno di 5°
- Manico ergonomico antiscivolo a 2 componenti
- Per bussole, inserti, etc. con attacco quadrato DIN 3120 - C 6.3, ISO 1174



Art. n°	Descrizione	Listino	Promo
303.200.000	Cricchetto reversibile, 1/4"	€ 44,00	€ 31,00
303.200.100	Cricchetto reversibile, 3/8"	€ 52,00	€ 37,00
303.200.200	Cricchetto reversibile, 1/2"	€ 72,00	€ 47,00

Cricchetti reversibili Heavy Duty

- Versioni Heavy duty version ideali costruzioni, agricoltura, industria e camion
- Reversibile per operare in senso orario/antiorario
- Albero telescopico bloccabile (Art.500002)
- 43 denti
- Per bussole, inserti, etc. con attacco quadrato DIN 3120 - C 6.3, ISO 1174

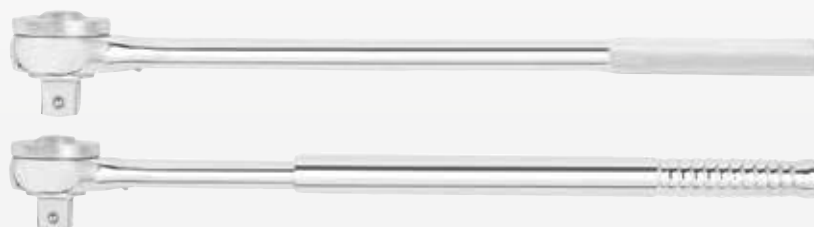

Art. n°	Descrizione	Listino	Promo
400002	Cricchetto reversibile 3/4"	€ 126,00	€ 82,00
500002	Cricchetto reversibile telescopico 1"	€ 239,00	€ 160,00

Chiavi regolabili a rullino

- DIN 3117 Form A ISO 6787-1982
- Testa a forchetta inclinata di 15°
- Versione svedese
- Con scala
- Lucide nichelate e cromate

Art. n°	Descrizione	Listino	Promo
3572	150 mm / ap. ganasce 0 - 20 mm	€ 25,10	€ 17,90
3573	200 mm / ap. ganasce 0 - 25 mm	€ 28,35	€ 18,90
3574	250 mm / ap. ganasce 0 - 30 mm	€ 32,00	€ 21,90
3575	300 mm / ap. ganasce 0 - 35 mm	€ 42,00	€ 28,00
3576	375 mm / ap. ganasce 0 - 45 mm	€ 84,00	€ 55,00



Chiave dinamometrica ERGOKRAFT

- Cassa in acciaio temprato
- Rilasci di coppia chiaramente udibili
- Manico ergonomico a 2 componenti
- Incluso test di certificazione DIN EN ISO 6789 -2:2017 con numero di serie univoco
- Serraggio preciso per minimo 5.000 cicli
- Scale di valori in Nm e Lb.ft.

Art. n°	Descrizione	Listino	Promo
3231	1/4", 2,5-12 Nm, 20-105 Lb.in, 285 mm	€ 127,00	€ 88,00
3232	1/4", 4-20 Nm, 30-180 Lb.in, 285 mm	€ 122,00	€ 87,00
3233	3/8", 10-60 Nm, 9-45 Lb.ft, 383 mm	€ 134,00	€ 99,00
3234	3/8", 25-125 Nm, 20-90 Lb.ft, 438 mm	€ 150,00	€ 104,00
3235	1/2", 40-200 Nm, 30-150 Lb.ft, 463 mm	€ 158,00	€ 111,00
3236	1/2", 65-335 Nm, 50-250 Lb.ft, 523 mm	€ 169,00	€ 125,00
3237	3/4", 160-800 Nm, 120-600 Lb.ft, 1040 mm	€ 890,00	€ 599,00



Art. 330990

Set di chiavi a bussola, 1/2", Combi, 10 pezzi

- Su pratica guida magnetica in alluminio
- Misure:
 Millimetri: 10-11-12-13-14-15-16-17-18-19
 Pollici: 3/8"-7/16"-15/32"1/2"-19/32"-5/8"-3/4"
 Torx: E12-E14-E16-E18-E20-E22-E24
 Xzn: M12-M14-M16-M18



LISTINO ~~€ 67,00~~
€ 45,00

Art. 330991

Set di chiavi a bussola, 1/2", Combi, 7 pezzi

- Su pratica guida magnetica in alluminio
- Misure:
 Millimetri: 20-21-22-24-27-30-32
 Pollici: 25/32"-13/16"-7/8"-15/16"-1-1/16"-1-3/16"-1-1/4"
 Torx: E26-E28-E30-E34-E38-E40



LISTINO ~~€ 81,00~~
€ 54,00

Art. 130990

Set di chiavi a bussola, 1/4", Combi, 13 pezzi

- Su pratica guida magnetica in alluminio
- Misure:
 Millimetri: 4-4.5-5-5.5-6-7-8-9-10-11-12-13-14
 Pollici: 5/32"-7/32"-1/4"-5/32"-5/16"-11/32"-3/8"-7/16"-15-32"-12"
- Torx: E5-E6-E8-E10-E12-E14-E16-E18
- Xzn:M5-M6-M8-M9-M10- M12-M14-M16-M18

COMBI



LISTINO ~~€ 53,00~~
€ 35,50

Art. 101990

Set di chiavi a bussola lunghe 1/4", 12 pezzi

- Su pratica guida magnetica in alluminio
- Misure: 4-4.5-5-5.5-6-7-8-9-10-11-12-13 mm



LISTINO ~~€ 61,00~~
€ 39,00

Art. 320099

Set di chiavi a bussola, 1/2", E-TX, 8 pezzi

- Su pratica guida magnetica in alluminio
- Misure: E10-E12-E14-E16-E18-E20-E22-E24



LISTINO ~~€ 73,00~~
€ 46,00

Art. 326099

Set di chiavi a bussola con inserto esagonale, 1/2", 8 pezzi

- Su pratica guida magnetica in alluminio
- Misure: 5-6-7-8-10-12-14-17 mm



LISTINO ~~€ 92,00~~
€ 58,00

Art. 308.000.000

Set di 4 pinze HIGHTECH

- Pinza universale, 180 mm (Art. 4271-180)
- Tronchese a taglio diagonale, 180 mm (Art. 4272-180)
- Pinza a becchi mezzotondi, 205 mm (Art. 4275-205)
- Pinza regolabile HIGHTECH a cerniera, 240 mm (Art. 4223-240)
- Clip di sicurezza per pinze HIGHTECH

LISTINO ~~€ 162,00~~
€ 120,00

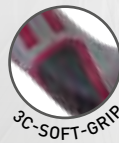

HIGHTECH 3C PRO LINE

La gamma di pinze industriali

in acciaio speciale per utensili, forgiato a caldo, temprato a olio, con taglienti di precisione temprati a induzione, con **finitura in titanio** antiriflesso e non riflettente. Massima presa ed ergonomia grazie ai manici "Soft-Grip" con la più recente tecnologia a **3 componenti**, con protezione dagli urti.



Art. 3292

Set di 4 pinze ERGOKRAFT

- Pinza combinata, 180 mm (Art. 3281-180)
- Tronchese laterale, 160 mm (Art. 3282-160)
- Pinza a becchi mezzotondi, 200 mm (Art. 3285-200)
- Pinza regolabile, 160 mm (Art. 2221-250)

LISTINO ~~€ 85,00~~
€ 57,00



ERGOKRAFT

Impugnatura ergonomica a 2 componenti

per il massimo comfort di presa e una trasmissione ottimale della potenza, in acciaio al cromo vanadio, cromato e lucidato.



Art. 308.110.000SET

Set di 3 pinze BASIC LINE

- BASIC LINE Pinza universale, 180 mm (Art. 308.100.000)
- BASIC LINE Tronchese laterale, 160 mm (Art. 308.101.000)
- BASIC LINE Pinza a becchi mezzotondi, 200 mm (Art. 308.102.000)

LISTINO ~~€ 43,70~~
€ 34,00



NOVITÀ

BASIC LINE

Impugnatura ergonomica a 2 componenti

per un maggiore comfort e una migliore presa, in acciaio al cromo vanadio. Superficie gommata dall'elegante design grigio-nero, BASIC LINE è una linea economica alternativa a ERGOKRAFT e HIGHTECH, di ottima qualità.



Pinza universale, Hightech

- Formato americano
- Forgiata in acciaio speciale
- Leva migliorata e precisa
- Per il taglio di fili morbidi e duri
- Taglienti induriti a induzione
- Utile come chiave M8 - M10 / Ø 11 - 17 mm
- Zona grip per materiali rotondi e piatti
- Impugnatura a 3 componenti



Art. n°	Descrizione	Listino	Promo
4271-165	165 mm / 6,1/2"	€ 28,00	€ 23,00
4271-180	180 mm / 7"	€ 31,00	€ 24,90
4271-205	205 mm / 8"	€ 33,00	€ 27,50

Tronchese a taglio diagonale Hightech

- Per il taglio di fili morbidi e duri
- Forgiato in acciaio speciale
- Leva migliorata e precisa
- Taglienti di precisione
- Funzione antiscivolo
- Taglienti induriti a induzione
- Impugnatura a 3 componenti



Art. n°	Descrizione	Listino	Promo
4272-145	145 mm / 5,3/4"	€ 31,00	€ 25,60
4272-160	160 mm / 6,1/2"	€ 38,00	€ 29,50
4272-180	180 mm / 7"	€ 40,00	€ 32,00

Art. 4274-200

Tronchese antisforzo a taglio diagonale Hightech

- 200 mm / 8"
- Per il taglio di fili morbidi e duri
- Anche per legare la rete d'acciaio
- Forgiato in acciaio speciale
- Leva migliorata e precisa
- Taglienti di precisione
- Taglienti induriti a induzione

LISTINO € 55,00
€ 43,50

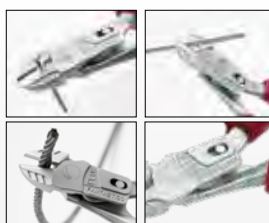

Pinza a becchi mezzotondi, Hightech

- Per il taglio di fili morbidi e duri
- Forgiata in acciaio speciale
- Leva migliorata e precisa
- Taglienti interni seghettati
- Taglienti induriti a induzione
- Impugnatura a 3 componenti



Art. n°	Descrizione	Listino	Promo
4275-170	170 mm / 6,3/4"	€ 32,00	€ 25,50
4275-205	205 mm / 8"	€ 38,00	€ 31,50

Art. 4276-205

Pinza a becchi mezzotondi lunghi piegati a 45° Hightech

- 205 mm / 8"
- Per il taglio di fili morbidi e duri
- Forgiata in acciaio speciale
- Leva migliorata e precisa
- Taglienti interni seghettati
- Taglienti induriti a induzione
- Impugnatura a 3 componenti

LISTINO € 41,00
€ 33,00

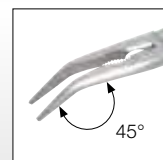

Art. 99067

Assortimento di 3 pinze regolabili

- Pinza regolabile autobloccante 175 mm (art. 3290-175)
- Pinza regolabile autobloccante 250 mm (art. 3290-250)
- Pinza regolabile autobloccante 300 mm (art. 3290-300)

LISTINO ~~€ 61,00~~
€ 46,90



Art. 2212

Set di pinze per anelli Seeger, 4 pezzi

- Pinza a becchi diritti per anelli esterni, con molla (Art. 2212-A2)
- Pinza a becchi diritti per anelli interni (Art. 2214-J2)
- Pinza a becchi piegati a 90° per anelli interni (Art. 2215-J21)
- Pinza a becchi piegati a 90° per anelli esterni (2213-A21)

LISTINO ~~€ 72,00~~
€ 45,00



Art. 2213-A21



Art. 3290-230

Pinza per capicorda preisolati 5 in 1, Ergokraft, 1,5 - 6 mm³

- 230 mm
- In acciaio indurito (54 HRC)
- Realizzata con bordi molati per uso professionale e industriale
- 5 in 1: Tronchese taglia fili
- Pinza a crimpare per terminali isolati
- Troncabulloni
- Pinza a crimpare per terminali a barile
- Spelafili per cavi



LISTINO ~~€ 31,00~~
€ 21,00



Art. 2224

Set rivetti assortiti e rivettatrice

- Realizzata in pressofusione di alluminio
- Molla di apertura per espulsione mandrino
- Design sottile

Assortimento di rivetti:

- Ø 2,4 mm, 20 pezzi
- Ø 3,2 mm, 20 pezzi
- Ø 4,0 mm, 20 pezzi
- Ø 4,8 mm, 20 pezzi

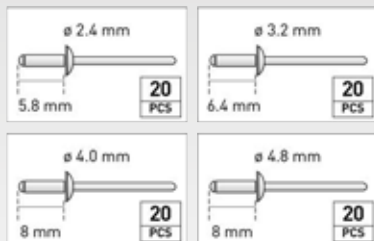

LISTINO € 55,00
€ 36,50



Art. 4261

Set di pinze industriali per dadi a rivetto

- Con dadi a rivetto cieco:
- 5 pezzi 2,4 mm
- 5 pezzi 3,2 mm
- 5 pezzi 4 mm
- 3 pezzi 4,8 mm

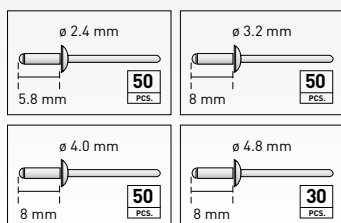
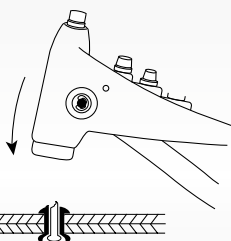

LISTINO € 125,00
€ 99,00



Pinza regolabile autobloccante a ganasce concave

- Con vite di regolazione e leva di rilascio
- Ganasce in acciaio cromo molibdeno
- Corpo in lamiera d'acciaio



Art. n°	Descrizione	Listino	Promo
3292-175	175 mm / 7" - Apertura 0-43 mm	€ 25,00	€ 15,70
3292-250	250 mm / 10" - Apertura 0-58 mm	€ 26,00	€ 16,50

Troncabulloni HIGHTECH

- Con tagliente di precisione al cromo-molibdeno e impugnatura ergonomica bimatereiale



Art. n°	Descrizione	Listino	Promo
4260-18	18" 450 mm	€ 61,00	€ 43,90
4260-24	24" 600 mm	€ 90,00	€ 69,00
4260-30	30" 750 mm	€ 133,00	€ 94,00
4260-36	36" 900 mm	€ 175,00	€ 105,00



PRO LINE

Lama durevole e resistente

Longevità dovuta all'utilizzo di acciaio al cromo molibdeno vanadio

CrMo

Impugnatura che permette al giravite di girare rapidamente tra le dita

Cappello senza saldature per un attrito minimo



Impronta riportata sulla calotta sferica per una rapida individuazione

Foro sull'impugnatura per una migliore appendibilità ed esposizione degli utensili

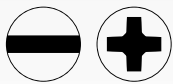
 **Made in Germany**



PRO LINE Set di giraviti

Art. n°	Descrizione		Contenuto	Δ kg	Listino	Promo
105.402.001	Set di giraviti intaglio e PH 5-pz		SL 4.0-5.5-6.5 mm / PH1 PH2	0,37	€ 41,40	€ 34,50
105.402.003	Set di giraviti TX 5-pz		TX 10-15-20-25-30	0,34	€ 44,50	€ 36,00

ERGOKRAFT

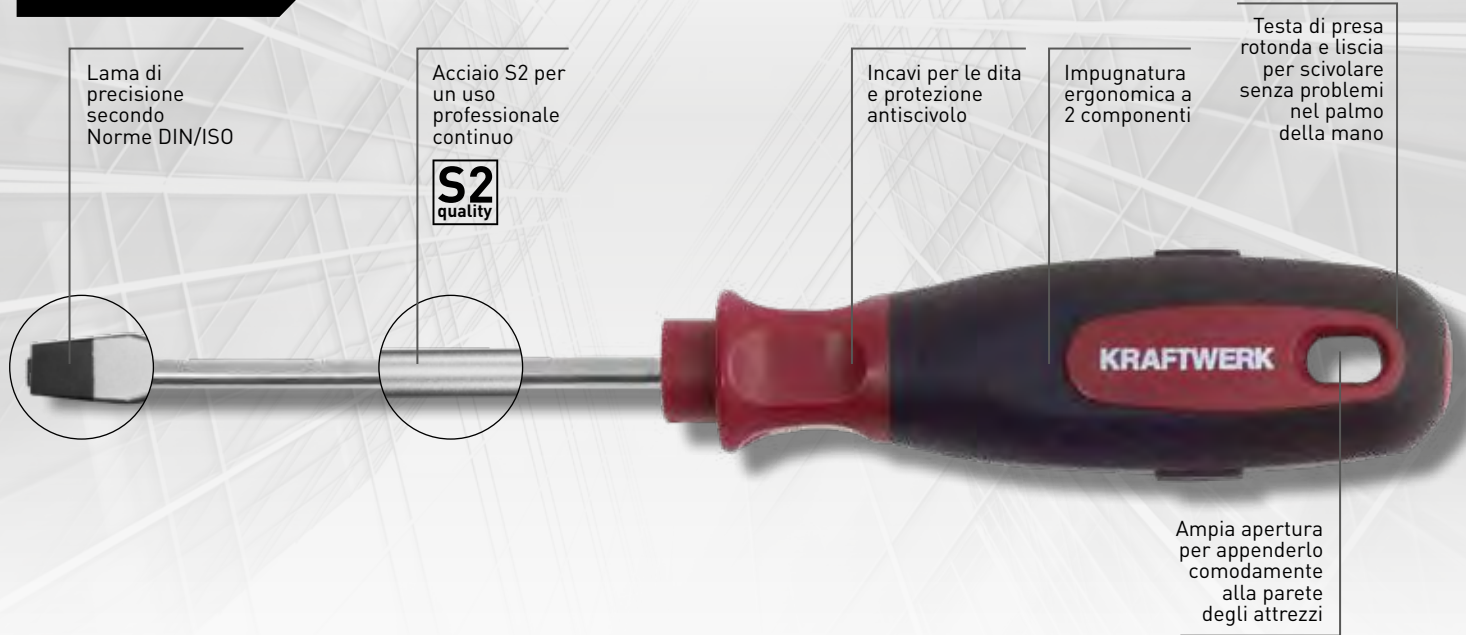

Lama di precisione secondo Norme DIN/ISO

Acciaio S2 per un uso professionale continuo

S2
quality

Incavi per le dita e protezione antiscivolo

Impugnatura ergonomica a 2 componenti

Testa di presa rotonda e liscia per scivolare senza problemi nel palmo della mano

Ampia apertura per appenderlo comodamente alla parete degli attrezzi

Art. 4160



Serie di giraviti Ergokraft, 7 pezzi

- Giraviti Intaglio/Phillips
- Manico ergonomico bimeriale
- Qualità S2
- Acciaio al Cromo Vanadio



LISTINO ~~€ 39,30~~
€ 25,00



	●	Art. 4110-1	0.6 x 3 mm
		Art. 4110-2	0.8 x 4 mm
		Art. 4110-3	1.0 x 5 mm
		Art. 4110-4	1.1 x 6 mm
		Art. 4110-5	1.2 x 8 mm
	●	Art. 4115-1	PH 1
		Art. 4115-2	PH 2

Art. 4161



Serie di giraviti Ergokraft, 7 pezzi

- Giraviti Intaglio/Pozidriv
- Manico ergonomico bimeriale
- Qualità S2
- Acciaio al Cromo Vanadio



LISTINO ~~€ 40,30~~
€ 26,00



	●	Art. 4110-1	0.6 x 3 mm
		Art. 4110-2	0.8 x 4 mm
		Art. 4110-3	1.0 x 5 mm
		Art. 4110-4	1.1 x 6 mm
		Art. 4110-5	1.2 x 8 mm
	●	Art. 4120-1	PZ 1
		Art. 4120-2	PZ 2

Art. 4165

Serie di giraviti Ergokraft, 8 pezzi

- Giraviti TORX
- Misure: T8 - T10 - T15 - T20 - T25 - T27 - T30 - T40
- Manico ergonomico bimeriale
- Qualità S2
- Acciaio al Cromo Vanadio



LISTINO ~~€ 48,80~~
€ 31,90



	●	Art. 4125-08	T8
		Art. 4125-10	T10
		Art. 4125-15	T15
		Art. 4125-20	T20
		Art. 4125-25	T25
		Art. 4125-27	T27
		Art. 4125-30	T30
		Art. 4125-40	T40

Art. 4166

Serie di giraviti Ergokraft, 8 pezzi

- Giraviti TX Tamper
- Misure: T8 - T10 - T15 - T20 - T25 - T27 - T30 - T40
- Manico ergonomico bimeriale
- Qualità S2
- Acciaio al Cromo Vanadio



LISTINO ~~€ 49,90~~
€ 33,00



	●	Art. 4126-08	TR8
		Art. 4126-10	TR10
		Art. 4126-15	TR15
		Art. 4126-20	TR20
		Art. 4126-25	TR25
		Art. 4126-27	TR27
		Art. 4126-30	TR30
		Art. 4126-40	TR40

Art. 3157

Serie di giraviti Ergokraft isolati 1000V, 8 pezzi

- Giraviti Intaglio/Phillips
- Manico ergonomico bimateriale come da IEC 60900
- Qualità S2
- Acciaio al Cromo Vanadio
- Con tester di tensione

LISTINO ~~€ 49,90~~
€ 35,00



	Art. 3132-1	2.5 x 75 mm
	Art. 3132-4	4.0 x 100 mm
	Art. 3132-5	5.5 x 125 mm
	Art. 3132-6	6.5 x 150 mm
	Art. 3135-0	PH 0 x 60 mm
	Art. 3135-1	PH 1 x 80 mm
	Art. 3135-2	PH 2 x 100 mm
	Art. 2138	100-250 V



1000 V



Art. 4168

Assortimento di giraviti ed inserti, 24 pezzi

- Giraviti Intaglio/Phillips/TORX/TX
- Manico ergonomico bimateriale
- Qualità S2
- Acciaio al Cromo Vanadio

LISTINO ~~€ 92,00~~
€ 61,00

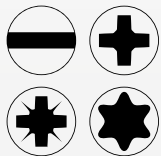

	Art. 4110-1	0.6 x 3 mm	Art. 4110-4	1.1 x 6 mm
	Art. 4110-2	0.8 x 4 mm	Art. 4110-5	1.2 x 8 mm
	Art. 4110-3	1.0 x 5 mm	Art. 4110-6	1.6 x 10 mm
	Art. 4112-2	1.1 x 6 mm		
	Art. 4115-0	PH 0	Art. 4115-2	PH 2
	Art. 4115-1	PH 1	Art. 4115-3	PH 3
	Art. 4117-2	PH 2		
	Art. 4120-0	PZ 0	Art. 4120-2	PZ 2
	Art. 4120-1	PZ 1	Art. 4120-3	PZ 3
	Art. 4128	1/4"		
	T10-T15-T20-T25-T27-T30-T40			



+ 380 x 250 x 72 mm

Art. 4135

Giravite a cricchetto con inserti a doppia impronta, 10 pezzi

- Con 8 inserti a doppia impronta (= 16 giraviti) e inserto con adattatore. Inserti di lunghezza variabile 50 - 150 mm
- Punta, Intaglio, Phillips, Pozidriv, TORX, esagonali

LISTINO ~~€ 62,00~~
€ 39,50

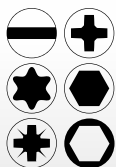

	1/4"	175 mm
		4-6 mm
		PH 1-2
		PZ 1-2
		T10-T15-T20-T25-T30-T40
		3-4-5-6 mm



+ 205 x 115 x 50 mm

Art. 3177

Serie di giraviti di precisione Ergokraft, 8 pezzi

- Per viti a testa con intaglio e viti con impronta Phillips
- Per lavori di alta precisione
- Con cappuccio girevole
- Impugnatura a 2 componenti



+ 380 x 250 x 72 mm



- + Art. 3177-00 PH 00
- Art. 3177-0 PH 0
- Art. 3177-1 PH 1



- Art. 3177-20 0.45 x 2.0 mm
- Art. 3177-24 0.50 x 2.4 mm
- Art. 3177-30 0.60 x 3.0 mm
- Art. 3177-35 0.65 x 3.5 mm
- Art. 3177-40 0.80 x 4.0 mm

LISTINO ~~€ 36,10~~
€ 24,00

Art. 3178

Serie di giraviti di precisione Ergokraft, 8 pezzi

- Per viti con impronta TX
- Per lavori di alta precisione
- Con cappuccio girevole
- Impugnatura a 2 componenti



+ 380 x 250 x 72 mm



- + Art. 3178-05 T5
- Art. 3178-06 T6
- Art. 3178-07 T7
- Art. 3178-08 T8



- + Art. 3179-09 T9
- Art. 3179-10 T10
- Art. 3179-15 T15
- Art. 3179-20 T20

LISTINO ~~€ 36,10~~
€ 24,00

Art. 3181

Assortimento universale inserti e portainseri di precisione, 24 pezzi

- Bit da 45 mm: intaglio, Philips, Pozidriv, TORX®, esagonali

- 5 - 0.8-1.0-1.5-2.0-3.0 mm
- 4 - PH 000-00-0-1
- 3 - T3-T4-T5
- 5 - T6-T8-T9-T10-T15
- 6 - 0.7-0.9-1.3-1.5-2.0-2.5 mm

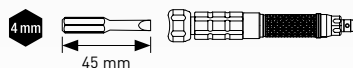

4 mm **CrV**

LISTINO ~~€ 51,00~~
€ 34,60



+ 178 x 89 x 35 mm

Art. 3601

Serie di chiavi maschio esagonali, 9 pezzi

- Durezza estrema
- Con gancio e foro
- Acciaio al Cromo Vanadio
- Misure: 1,5-2-2,5-3-4-5-6-8-10 mm

LISTINO ~~€ 11,80~~
€ 7,90



DIN / ISO 2936



Art. 3605

Serie di chiavi maschio con impronta TORX®, 9 pezzi

- Misure: T10-T15-T20-T25-T27-T30-T40-T45-T50

LISTINO ~~€ 24,40~~
€ 15,00



Art. 3602

Serie di chiavi maschio esagonali lunghe, 10 pezzi

- Durezza estrema
- Con estremità sferica sul lato lungo
- Angolo di utilizzo maggiore di 25°
- Acciaio al Cromo Vanadio
- Misure: 1,5-2-2,5-3-4-5-6-7-8-10 mm

LISTINO ~~€ 24,40~~
€ 16,50



DIN / ISO 2936



Art. 3607

Serie di chiavi maschio extra lunghe con impronta TORX®, 9 pezzi

- Extra lunghe e con braccio corto
- Misure: T10-T15-T20-T25-T27-T30-T40-T45-T50
- Durezza estrema
- Acciaio al Cromo Vanadio

LISTINO ~~€ 35,00~~
€ 23,50



Art. 3604

Serie di chiavi maschio esagonali extra lunghe, 10 pezzi

- Durezza estrema
- Con estremità sferica sul lato lungo
- Angolo di utilizzo maggiore di 25°
- Acciaio al Cromo Vanadio
- Misure: 1,5-2-2,5-3-4-5-6-7-8-10 mm

LISTINO ~~€ 27,00~~
€ 17,50



DIN / ISO 2936



Art. 3608

Serie di chiavi maschio piegate con testa sferica per viti con impronta TX, 9 pezzi

- Misure: T10 - T15 - T20 - T25 - T27 - T30 - T40 - T45 - T50
- Lunghe, lucide e cromate satinato

LISTINO ~~€ 38,00~~
€ 27,00

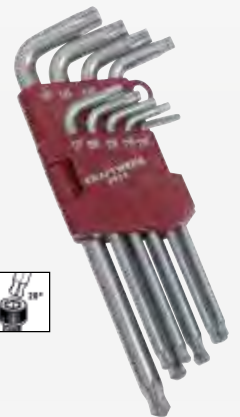

Art. 307.800.009

Serie di chiavi maschio esagonali colorate, 9 pezzi

- Con estremità sferica
- Misure: 1,5-2-2,5-3-4-5-6-8-10 mm
- Verniciatura a polvere con assegnazione del colore ad ogni dimensione
- Chiavi extra lunghe e con testa corta con angolazione di 100° anche per punti di difficile accesso

LISTINO ~~€ 40,30~~
€ 27,00



Art. 307.801.009

Serie di chiavi maschio extra lunghe con impronta TORX®, 9 pezzi

- Con estremità sferica
- Verniciatura a polvere con assegnazione del colore ad ogni dimensione
- Chiavi extra lunghe e con testa corta con angolazione di 100° anche per punti di difficile accesso
- Misure: T10-T15-T20-T25-T27-T30-T40-T45-T50

LISTINO ~~€ 49,90~~
€ 35,00



Art. 306.378.001

Cacciavite a cricchetto 12 funzioni in 1

- 1 cacciavite a cricchetto
- Assortimento di 12 punte 1/4" x 25 mm
- 3 pezzi 4 - 5 - 6 mm
- 3 pezzi PH1 - PH2 - PH3
- 3 pezzi T15 - T20 - T25
- 3 pezzi H3 - H4 - H5

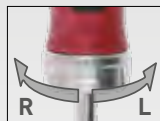

12 IN



LISTINO ~~€ 25,00~~
€ 16,00



35 x 215 x 40 mm

Art. 306.378.005

Pratica impugnatura per bussole con doppia funzione

- Con attacco quadro per bussole da 6,3 mm 1/4"
- e bussola esagonale per inserti da 6,3 mm 1/4"
- Lunghezza del manico: 120 mm
- Lunghezza lama: 110 mm



LISTINO ~~€ 14,90~~
€ 9,90



37 x 220 x 35 mm

Art. 306.378.002

Set di giraviti a cricchetto 1/4", 53 pezzi

- Acciaio S2 con anello colorato per una migliore identificazione degli inserti
- 1 pz. giravite a cricchetto con impugnatura a T
- 1 pz. 100 mm supporto magnetico
- 1 pz. prolunga flessibile da 120 mm
- 1 pz. giravite di precisione
- 1 pz. giravite di precisione da 60 mm
- Inserti (1/4" x 25 mm):
- 4 pz. PH: 0 - 1 - 2 - 3
- 4 pz. PZ: 0 - 1 - 2 - 3
- 4 pz. SL: 3 - 4 - 5 - 6 mm
- 4 pz. HEX: 3 - 4 - 5 - 6 mm
- 7 pz. TX: T10 - T15 - T20 - T25 - T27 - T30 - T40
- 1 pz. adattatore
- Inserti di precisione (4 x 28 mm):
- 4 pz. SL: 1 - 1,5 - 2 - 2,5 mm
- 2 pz. PZ: 000-00
- 6 pz. TX: T4 - T5 - T6 - T7 - T8 - T9
- 6 pz. esagono: 0,7 - 0,9 - 1,3 - 1,5 - 2,0 - 2,5 mm
- 6 pz. chiave a bussola 1/4": 5 - 6 - 7 - 8 - 9 - 10



LISTINO ~~€ 39,00~~
€ 24,00



100 x 155 x 50 mm

Art. 306.378.003

Cacciavite a cricchetto 1/4", 25 pezzi

- Acciaio temprato S2
- 1 pz. cacciavite a cricchetto
- 1 pz. supporto magnetico
- Inserti (6.35 x 25 mm)
- 3 pz. PH: 1 - 2 - 3
- 3 pz. PZ: 1 - 2 - 3
- 4 pz. SL: 3 - 4 - 5 - 6 mm
- 3 pz. HEX: 4 - 5 - 6 mm
- 4 pz. TX: T10 - T15 - T20 - T25
- 1 pz. adattatore
- 5 pz. chiave a bussola 1/4": 5 - 6 - 7 - 8 - 9 mm



LISTINO ~~€ 35,00~~
€ 19,00



145 x 95 x 38 mm

Art. 306.378.004

Set di punte professionali per avvitatori ad impulsi con punte di torsione ad impatto in acciaio S2 1/4", 29 pezzi

Gli inserti a percussione con punte di precisione consentono un migliore adattamento rispetto agli inserti tradizionali. Le punte possono essere ordinate singolarmente grazie ad un meccanismo di inserimento e disinserimento a clip

- Punte di torsione Impcat, 25 mm
- 6 pz. PH: 1 - 2 - 2 - 2 - 2 - 3
- 1 pz. PZ2
- 1 pz. TX T20
- Punte di torsione Impcat, 50 mm
- 6 pz. PH: 1 - 2 - 2 - 2 - 2 - 3
- 2 pz. PZ: 2 - 2
- 4 pz. TX: T10 - T15 - T20 - T25
- Punte di torsione Impcat, 89 mm
- 3 pz. PH: 2 - 2 - 3
- 1 pz. PZ2
- 3 pz. bussole da 65 mm:
- M6 - M8 - M10
- 1 pz. 60 mm portabit in acciaio inox
- 1 pz. 50 mm 3/8" portabit

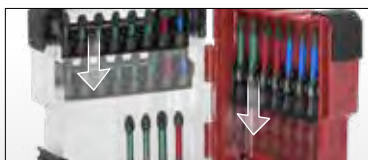

LISTINO ~~€ 59,00~~
€ 45,00



238 x 230 x 47 mm

Art. 99073

Set di chiavi a bussola 1/4", 38 pezzi

- Cricchetto reversibile da 1/4"
- Maniglia/estensione a innesto da 1/4"
- Prolunghe da 1/4": 50 - 100 mm
- Giunto universale da 1/4"
- Bussole 1/4": 5,5 - 6 - 7 - 8 - 9 - 10 - 11 - 12 - 13 - 14 mm
- Accoppiamento 1/4" per bit 1/4"



5,5-6-7-8-9-10
11-12-13-14 mm



- 3-4-5-6 mm
- PH1 - 2x PH2 - PH3
- PZ1-PZ2-PZ3
- T10-T15-T20-T25-T27-T30-T40
- 3-4-5-6 mm



+ 197 x 90 x 50 mm

LISTINO €75,00
€ 56,00

Art. 2778

Assortimento "HYPER-BIT box" da 1/4", 138 pezzi



- 6 4-4,5-5,5-6-6,5-8 mm
- 6 2xPH1 - 2xPH2 - 2xPH3
- 6 2xPZ1 - 2xPZ2 - 2xPZ3
- 28 2xT8 - 2xT10 - 2xT15 - 5xT20 - 6xT25 - 3xT27 - 4xT30 - 4xT40
- 16 2xT8 - 2xT10 - 2xT15 - 2xT20 - 2xT25 - 2xT27 - 2xT30 - 2xT40
- 15 TS10 - 2xTS15 - 2xTS20 - 3xTS25 - 2xTS27 - 3xTS30 - 2xTS40
- 5 3-4-5-6-8 mm
- 3 3-4-5 mm
- 3 Nos. 6-8-10
- 3 Nos. 1-2-3
- 4 Nos. 4-6-8-10
- 2 Nos. 1-2
- 3 M5-M6-M8
- 4 Nos. 1-2-3-4

LISTINO €50,00
€ 36,00

DIN 3126
ISO 1173



C6.3 E6.3

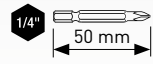

- 3 4-5,5-6,5 mm
- 3 PH 1-2-3
- 3 PZ 1-2-3
- 7 T10-T15-T20-T25-T27-T30-T40
- 2 3-6 mm



+ 220 x 150 x 45 mm

Art. 3788

Box di inserti con portainseri magnetico da 1/4", 33 pezzi

- Bit 1/4" da 25 mm: intaglio, Philips, Pozidriv, TORX®, esagonali

LISTINO €25,50
€ 16,00



- 6 4-4,5-5,5-6-6,5-8 mm
- 3 PH 1-2-3
- 6 2x PZ1-PZ2-PZ3
- 12 2x T10-T15-T20-T25-T30-T40
- 4 3-4-5-6 mm



Art. 2765



+ 101 x 56 x 30 mm

Art. 3795

Box di inserti 1/4", 38 pezzi

- Bit 1/4": intaglio, Phillips, Pozidriv, TORX®, esagonali
- Supporto magnetico 1/4" da 60 mm
- Supporto magnetico a cambio rapido 1/4" da 55 mm

LISTINO €44,60
€ 29,00



- 4 4-5,5-6-6,5 mm
- 5 PH0 - PH1 - 2xPH2 - PH3
- 4 PZ1 - 2xPZ2 - PZ3
- T10 - 2xT15 - 2xT20 - 2xT25 - T27 - 2xT30 - T40
- 7 TR10-TR15-TR20-TR25-TR27-TR30-TR40
- 4 3-4-5-6 mm

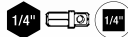

Art. 3765
Art. 2750



+ 129 x 72 x 35 mm

Art. 3240MOD

Assortimento di maschi a mano ed a macchina, filiere, punta HSS-G ed accessori, 24 pezzi

- Filiera: M3-M12
- Punta elicoidale, HSS, 2.5-3.3-4.2-5.0-6.8-8.5-10.2 mm
- Maschi a mano, M3-M12

LISTINO ~~€ 137,00~~
€ 90,00



Art. 11904

Serie di punta HSS-G, Ø 1-10/0.5 mm, 19 pezzi

- Punta HSS per tutti gli usi
- Ø 1,0 mm fino al 10,0 mm con incrementi di 0,5 mm
- DIN 338 tipo N
- Taglio destrorso
- Da Ø 3,0 mm con split point DIN 1412 C
- Angolo punta: 118°
- Angolo elica: 25-30°
- Tolleranza: h8

LISTINO ~~€ 52,00~~
€ 37,00



Art. 11905

Serie di punta HSS-G, Ø 1-13/0.5 mm, 25 pezzi

- Punta HSS per tutti gli usi
- Ø 1,0 mm fino al 13,0 mm con incrementi di 0,5 mm
- DIN 338 tipo N
- Taglio destrorso
- Da Ø 3,0 mm con split point DIN 1412 C
- Angolo punta: 118°
- Angolo elica: 25-30°
- Tolleranza: h8

LISTINO ~~€ 126,00~~
€ 84,00



Art. 13904

Serie di punta HSSE-Co5, Ø 1-10/0.5 mm, 19 pezzi

- Punta HSSE-Co 5 per tutti gli usi
- Ø 1,0 mm fino a 10,0 mm con incrementi di 0,5 mm
- DIN 338 tipo N
- Taglio destrorso
- Da Ø 3,0 mm con split point DIN 1412 C
- Angolo punta: 118°
- Angolo elica: 25-30°
- Tolleranza: h8

LISTINO ~~€ 74,00~~
€ 49,00



Art. 13905

Serie di punta HSSE-Co5, Ø 1-13/0.5 mm, 25 pezzi

- Punta HSSE-G
- Ø 1,0 mm fino a 13,0 mm con incrementi di 0,5 mm
- DIN 338 tipo VA
- Taglio destrorso
- Da Ø 3,0 mm con split point DIN 1412 C
- Angolo punta: 118°
- Angolo elica: 25-30°
- Tolleranza: h8

LISTINO ~~€ 158,00~~
€ 101,00



Art. 2251

Forbici da elettricista

- Lunghezza: 142 mm

LISTINO ~~€ 13,00~~
€ 8,90



Art. 308.330.001

Forbice da elettricista VDE

- Lunghezza 160 mm



1000 V
IEC 60900

LISTINO ~~€ 37,50~~
€ 26,00



Art. 3304

Cutter a serramanico Ergokraft con lama trapezoidale

- Impugnatura ergonomica e antiscivolo in bimatereale
- Meccanismo di sicurezza per lo sgancio rapido della lama
- Blocco/sblocco rapido della lama
- Dispenser con 10 lame trapezoidali di ricambio
- 155 mm

LISTINO ~~€ 10,90~~
€ 7,90

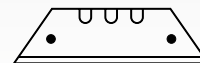

Art. 3310



Art. 3303H

Art. 3312

Cutter universale a lame a settori Ergokraft, 165 mm

- Manico bimatereale con impugnatura ammortizzata
- Con sistema autobloccante
- 6 lame di ricambio da 18 mm

LISTINO ~~€ 8,70~~
€ 5,80



Art. 3323

Coltello a serramanico

- Lama in acciaio Inox
- Corpo in Alluminio
- Lunghezza lama: 76 mm

LISTINO ~~€ 18,60~~
€ 13,50



Art. 3338

Mini raschietto a mano con lama estraibile

- 3 lame di riserva inclusi
- Larghezza lama: 38 mm
- 107 x 53 x 12 mm

LISTINO ~~€ 18,50~~
€ 12,90



Art. 3305

Seghetto

- Telaio leggero con anima in acciaio
- Ideale per lavori manuali
- Manico ergonomico
- Meccanismo di cambio lama veloce
- Per lame da 300 mm ad alte prestazioni

LISTINO ~~€ 27,00~~
€ 18,90



Art. 4320

Set di lime Ergokraft, 5 pezzi

- Lima piatta, 320 mm (Art. 4320-1)
- Lima mezzatonda, 320 mm (Art. 4320-2)
- Lima tonda, 320 mm (Art. 4320-3)
- Lima quadrata, 320 mm (Art. 4320-4)
- Lima triangolare, 320 mm (Art. 4320-5)
- Doppia lama
- Manico ergonomico
- DIN 7261 A-F / ISO R234

LISTINO ~~€ 52,00~~
€ 34,00



Art. 309.050.104

Set di scalpelli per legno con calotta a percussione, 4 pezzi

- In confezione di tela canvas
- Misure: 6-12-19-25 mm
- Manico ergonomico
- Lama di acciaio cromo vanadio con bordi smussati
- Cappucci di plastica sulle lame per la protezione dei taglianti

LISTINO ~~€ 56,00~~
€ 38,00



Art. 3059

Serie di estrattori di viti, 6 pezzi

- M3-M24
- Per estrarre viti rotte
- Design scanalatura fresata
- Geometria ottimizzata

LISTINO ~~€ 19,80~~
€ 12,50



Flessometro

- Extra largo
- Scala graduata doppia in mm
- Gancio grande con 2 magneti
- Robusta cassa in ABS antiurto



Art. n°	Descrizione	Listino	Promo
4706-0319	3 m x 19 mm	€ 12,90	€ 9,50
4706-0527	5 m x 27 mm	€ 20,90	€ 14,90
4706-0827	8 m x 27 mm	€ 28,90	€ 21,50

Art. 2970

Calibro corsoio

- In acciaio inossidabile, temprato e rettificato di precisione, con punte a croce
- Nonio e scala cromati opachi
- Con vite di fermo, per misurazioni di profondità fino a 150 mm
- In robusto astuccio di plastica



LISTINO ~~€ 39,00~~
€ 29,90

Art. 2972

Calibro corsoio digitale

- Con vite di fermo, lettura in mm - pollici
- Display LCD a 5 cifre
- Per misurazioni di esterni, interni e di profondità
- In robusto astuccio di plastica



LISTINO ~~€ 53,00~~
€ 39,90

Art. 601.200.001

Bilancia di precisione

- Capacità 0,03 - 200 g
- Leggibilità 0,01 g
- Precisione ±0,03 g
- Unità g, oz, dwt, gn, ct, ct, ozt
- Taratura automatica tramite tastiera
- Alimentazione batterie AAA x2 (incluse)
- Spegnimento automatico 180 secondi (standard)
- Dimensioni della piattaforma (L x L) 70 x 60 mm
- Peso netto 174 g



LISTINO ~~€ 42,70~~
€ 32,90



Art. 311.010.400

Livella a bolle in alluminio

- Misura: 400 mm
- 3 bolle
- Magnetica
- Accuratezza: +/- 0.5 mm/m

LISTINO ~~€ 32,00~~
€ 24,90



Art. 3341

Lente di ingrandimento con luce LED

- Ingrandimento x3 volte
- LED ad alta luminosità con sistema IC integrato che permette di aumentare al massimo la durata della batteria
- Vetro ottico non deformabile di alta qualità
- Manico in bi-materiale

LISTINO ~~€ 22,50~~
€ 16,00



Morsa parallela da banco

- Morsa in acciaio forgiato
- Base girevole
- Ganasce posteriori con piano ad incudine
- Ganasce indurite intercambiabili

Art. n°	Dimensione	Peso	Listino	Promo
2961	100x120x65 mm	7,5 Kg	€ 162,00	€ 122,00
2962	125x140x70 mm	11 Kg	€ 201,00	€ 155,00
2963	150x170x80 mm	14,5 Kg	€ 242,00	€ 188,00
2964	200x200x90 mm	20,5 Kg	€ 321,00	€ 245,00



Art. 3195

Impugnatura flessibile magnetica

- Lunghezza: 535 mm

LISTINO ~~€ 34,20~~
€ 21,90



Art. 3196

Penna telescopica magnetica

- Testa magnetica Ø 11 mm
- Lunghezza totale: 130 - 640 mm
- Ideale per accedere a luoghi/buchi ciechi e profondi

LISTINO ~~€ 12,70~~
€ 9,50



Art. 3197

Penna telescopica magnetica flessibile

- Testa magnetica Ø 11 mm
- Lunghezza totale: 135 - 570 mm

LISTINO ~~€ 21,60~~
€ 14,90



Art. 3198

Artiglio da presa flessibile con magnete

- Albero flessibile
- Lunghezza totale: 700 mm
- Ideale per accedere a luoghi/buchi ciechi e profondi
- Portata max: 1 Kg

LISTINO ~~€ 30,00~~
€ 21,90



Martello di tipo tedesco DIN 1041, Hickory

- Modello tedesco
- Testa laccata nera
- Indurito per induzione
- Superfici frontali levigate lucide
- Con cuneo in acciaio e incollaggio epossidico di sicurezza
- Manico in legno duro hickory americano
- DIN 1041



Art. n°	Peso	Listino	Promo
2301	100 g	€ 9,75	€ 7,50
2302	200 g	€ 11,50	€ 7,90
2303	300 g	€ 14,00	€ 9,30
2304	400 g	€ 14,90	€ 10,50
2305	500 g	€ 17,50	€ 12,50
2308	800 g	€ 21,00	€ 14,50
2310	1000 g	€ 25,00	€ 16,90
2315	1500 g	€ 29,00	€ 19,90

Martello di tipo tedesco con manico in fibra di vetro

- Modello tedesco
- Testa laccata nera
- Indurito per induzione
- Superfici frontali levigate lucide
- Con cuneo in acciaio e incollaggio epossidico di sicurezza
- Manico bimatereale in fibra di vetro
- DIN 1041



Art. n°	Peso	Listino	Promo
2385	300 g	€ 14,50	€ 10,90
2387	500 g	€ 15,50	€ 11,90

Mazzetta con manico in fibra di vetro

- Testa laccata nera
- Indurito per induzione
- Superfici frontali levigate lucide
- Con cuneo in acciaio e incollaggio epossidico di sicurezza
- Manico bimatereale in fibra di vetro
- DIN 6475



Art. n°	Peso	Listino	Promo
2390	1000 g	€ 22,00	€ 15,50
2392	1250 g	€ 25,00	€ 17,00
2395	1500 g	€ 25,90	€ 18,00

Mazzuola antirimbalo rivestita in gomma

- Corpo in acciaio
- Graniglia sferica contenuta nella testa della mazzuola per equilibrare la forza d'urto impedendo il rimbalzo
- Battente piatto



Art. n°	Descrizione	Listino	Promo
310.150.001	44 mm, 453 g	€ 27,60	€ 19,90
310.150.002	53 mm, 906 g	€ 38,20	€ 27,90
310.150.003	61 mm, 1359 g	€ 54,50	€ 39,90

Art. 2336

Mazzuola in nylon, 360 g, Hickory

- Inserti PU - Nylon Ø 35 mm
- Con manico sagomato in legno duro Hickory americano e laccato
- Con fissaggio permanente del manico tramite un cuneo in acciaio e resina epossidica



LISTINO ~~€ 25,00~~
€ 17,00

Mazzuola antirimbalzo con testa nylon

- Elemento centrale in acciaio con graniglia sferica contenuta nella testa della mazzuola per equilibrare la forza d'urto impedendo il rimbalzo
- Manico sagomato in legno duro Hickory americano e laccato
- Elemento centrale in acciaio fissato tramite spina di sicurezza/Battente piatto



Art. n°	Descrizione	Listino	Promo
310.120.035	35 mm, 360 g	€ 28,70	€ 19,50
310.120.040	40 mm, 480 g	€ 34,00	€ 23,90

Art. 3360

Assortimento di cacciaspine con impugnatura AirGrip, 5 pezzi

- Forma tonda con estremità passante temprata
- Ø3 x 160 mm, Ø4 x 185 mm, Ø5 x 200 mm, Ø6 x 210 mm, Ø8 x 225 mm
- Possibilità di appendere la confezione al muro



LISTINO ~~€ 81,00~~
€ 62,90

Art. 310.361.614

Assortimento di cacciaspine con impugnatura AirGrip, 5 pezzi

- Forma tonda con estremità passante temprata
- Ø6 x 260 mm, Ø8 x 300 mm, Ø10 x 300 mm, Ø12 x 300 mm, Ø14 x 300 mm
- Possibilità di appendere la confezione al muro



LISTINO ~~€ 130,00~~
€ 102,00

Bulino automatico

- Manico ergonomico
- Forza di battuta: 8-16 kg
- Punta: Ø 6 mm
- Acciaio al Cromo Vanadio



Art. n°	Descrizione	Listino	Promo
310.359.016	8-16 Kg	€ 23,00	€ 17,90
310.359.036	10-36 Kg	€ 30,00	€ 22,90

Art. 3359

Bulino automatico

- Manico ergonomico
- Forza di battuta: 8-16 kg
- Punta: Ø 4 mm
- Acciaio al Cromo Vanadio



LISTINO ~~€ 11,60~~
€ 8,90

LE PIÙ VENDUTE

Art. 702.000.000

Lampada da lavoro LED FLEXDOT 600, ricaricabile

- Autonomia 1,5 - 3 h
- Tempo di ricarica 4 h
- Diffusione della luce ad ampio angolo, 100°
- Orientabile a 360°
- Attrezzato con magnete e gancio
- Batteria Li-Ion 3,7 V / 2600 mAh
- 170/330 Lux (1 m)
- 300/600 Lumen
- 6400 Kelvin
- IP65

LISTINO ~~€ 62,00~~
€ 44,00



+ 78 x 76 x 52 mm | ⚖ 227 g

Art. 702.003.000

Torcia frontale per casco CREE LED H260, ricaricabile

- Con sensore di movimento, rotante e rimovibile, dotato di magneti
- 2 - 4h Tempo di funzionamento
- 2,5 h Tempo di ricarica
- Angolo di apertura del fascio di 100°
- Ruotabile a 360°
- Batteria Li-Po 3,7 V / 1400 mAh
- 80/120 lux (1 m)
- 150/260 lumen
- 6400 Kelvin
- IP44

**CON SENSORE
DI MOVIMENTO**



LISTINO ~~€ 59,00~~
€ 42,00

+ 80 x 55 x 45 mm | ⚖ 0,1 kg

Art. 32038

Lampada LED portatile IN.UV 450, ricaricabile

- Autonomia 4,5-15 h
- Tempo di ricarica 5,5 h
- 8 potenti LED SMD laterali
- 1 LED UV a parte nella lampada
- 4 LED UV a parte nella testa
- Orientabili in continuo a 180° su 2 lati
- 2 ganci inclinabili e girevoli a 360°
- Magneti sul retro e nella base
- Batteria Li-Ion 3,7 V / 4000 mAh
- 80/450 Lumen
- 6500 Kelvin
- IP54
- IK07
- Fornita con Caricabatteria 230 V art. 32070AL

Accessori

- Adattatore per auto 12 / 24 V art. 32070DL



LISTINO ~~€ 78,00~~
€ 51,00



+ 251 x 57 x 40 mm | ⚖ 0,5 kg

Art. 32075

Lampada portatile LED COMPACT 110, ricaricabile

- Autonomia 4 - 4,5 h
- Tempo di ricarica 3 h
- Con magneti sul retro e gancio incorporato
- Batteria Li-Ion 3,7 V / 1500 mAh
- 870 Lux (0,6 m)
- 110 lumen
- 6500 Kelvin
- IP65
- IK07
- Fornita con Caricabatteria 230 V art. 32070AL e adattatore per auto 12 / 24 V art. 32070DL

LISTINO ~~€ 64,35~~
€ 45,00



+ 210 x 60 x 40 mm | ⚖ 0,16 kg

Art. 701.001.001

Lampada portatile a LED IN.SPOT 400, ricaricabile

2 lati girevoli a 120° e girevoli a 180°, un forte magnete integrato nella base e un gancio girevole e pieghevole nella testa consentono una gamma versatile di applicazioni

- LED 3 W / 1W
- Autonomia 6H (3W) / 10H (1W)
- Tempo di ricarica 3.5 H
- Batteria Li-Ion 3.7 V / 2600 mAh
- Tensione nominale 100-240 V ~ 50/60Hz
- Temperatura di funzionamento -10°C ~ +40°C
- 400 Lumen (3W) 90 Lumen (1W)
- Kelvin 5700 K
- Classe di protezione IP20
- Protezione contro gli urti IK07
- Porta USB-C
- Cavo USB-C

LISTINO ~~€ 69,80~~
€ 48,00



Art. 701.001.002

Lampada portatile LED IN.VIEW 500, ricaricabile

2 lati girevoli a 120° e girevoli a 180°, un forte magnete integrato nella base e un gancio girevole e pieghevole nella testa consentono una gamma versatile di applicazioni.

- LED 3 W COB LED / 1W SMD LED
- Autonomia 3.5 h (3W) / 10 h (1W)
- Tempo di ricarica 4 h
- Batteria Li-Ion 3.7 V / 2600 mAh
- Tensione nominale 100-240 V ~ 50/60Hz
- Kelvin 5700K
- Lumen 500 (3W) / 70 (1W)
- Temperatura di funzionamento -10°C ~ +40°C
- Classe di protezione IP20
- Protezione contro gli urti IK07
- Porta USB-C
- Cavo USB-C

LISTINO ~~€ 79,90~~
€ 55,00



Art. 701.001.003

Lampada portatile a LED IN.VIEW.SLIM 500, ricaricabile

Design robusto e resistente agli urti con alloggiamento della testa in alluminio che può essere ruotato di 180°. Per un'ampia gamma di applicazioni, la base è dotata di un forte magnete e la testa è dotata di un ulteriore gancio pieghevole.

- LED 4.5 W COB, 1 W SMD
- Autonomia 3.5 H (4.5W) / 10 H (1W)
- Tempo di ricarica 4 H
- LED COB da 4,5 W nella parte anteriore
- LED SMD da 1 W nel corpo lampada
- Batteria Li-Ion 3.7 V / 2600 mAh
- Tension nominale 100-240 V ~ 50/60Hz
- Lumen 500 (4.5W) / 80 (1W)
- Kelvin 5700 K
- Temperatura di funzionamento -10°C ~ +40°C
- Classe di protezione IP20
- Protezione contro gli urti IK07
- Porta USB-C
- Cavo USB-C

LISTINO ~~€ 99,00~~
€ 78,00

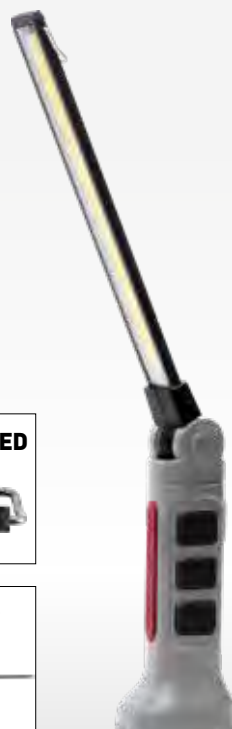
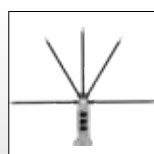

Art. 32085

Lampada portatile LED SLIMFLEX, ricaricabile

- Autonomia 3 - 8 h
- Tempo di ricarica 3 h
- Perfetta per illuminare spazi angusti
- Luminosità regolabile
- Magneti sul retro e nella base
- Ripiegata, funziona come torcia
- LED SMD da 3.3 W laterali
- LED SMD da 1 W posto nella testa della lampada
- Batteria Li-Ion 3.7 V / 2000 mAh
- 25/105 Lux (1 m)
- 70/400 Lumen
- 5700 Kelvin
- IP20 / IK07
- Fornita con Caricabatteria 230 V art. 32070AL

Accessori

- Adattatore per auto 12 / 24 V art. 32070DL

LISTINO ~~€ 87,00~~
€ 59,50

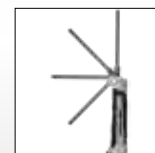

+ 302 x 44 x 34 mm | ⚖ 0,35 kg

Art. 32058

Lampada a penna PENLIGHT 140, ricaricabile

- Autonomia 2,5 - 3 h
- Tempo di ricarica 2,5 h
- Forma a penna con 6+1 SMD LED
- Con clip da tasca e magnete
- Indicatore di carica della batteria
- Batteria Li-Ion 3,7 V / 650 mAh
- 80/540 Lux (1m)
- 100/140 Lumen
- 5700 Kelvin
- IP20
- IK07
- Disponibile solo in colore grigio

LISTINO ~~€ 33,80~~
€ 22,00



1 SMD LED
 540 LUX (1m)
 100 lm

+ 169 x 29 x 21 mm | \varnothing 0,05 kg

Art. 32050

Torcia LED in alluminio

- Con LED 1 watt, funzione zoom e lampeggiante, 2 livelli di luminosità
- Autonomia 12 - 24 h
- 70 - 110 lumen
- IPX4
- Zoom 0 - 5 m
- Fornita con Batterie AAA (3x) art. 32013



LISTINO ~~€ 23,00~~
€ 15,00

+ 104 x 27 mm \varnothing 33,5 mm | \varnothing 0,13 kg

Art. 32054

Torcia tascabile in alluminio, ricaricabile

- Autonomia 2 - 12 h
- Tempo di ricarica 3,5 - 4 h
- Con LED CREE 6 watt, funzione zoom e 3 livelli di luce
- Batteria Li-Ion 3,7 V / 2000 mAh
- 750 Lumen
- 7000 Kelvin
- IP44
- Fornita con Caricabatteria 230 V art. 32054AL



LISTINO ~~€ 75,00~~
€ 51,00

+ 160 mm \varnothing 42 mm | \varnothing 0,17 kg

Art. 32061

Torcia frontale per casco CREE LED

- Autonomia 4 - 12 h
- In alluminio, con LED CREE 3 watt
- Funzione dimmer, zoom e lampeggiante
- Angolo di illuminazione regolabile in continuo
- 4 - 12 h running time
- 160 Lumen
- IP44

Accessori
 Batterie AAA (3x) art. 32013

LISTINO ~~€ 32,90~~
€ 23,00



+ 45 mm \varnothing 40 mm | \varnothing 0,13 kg

Art. 32069

Lampada portatile LED COB COMPACT MINI 180, ricaricabile

- 3 ulteriori LED posti nella testa lampada, sostegno magnetico orientabile a 270° su ambo i lati, ulteriore magnete sul retro
- Autonomia 2-15 h
- Tempo di ricarica 2 h
- Batteria Li-Ion 3,7 V / 800 mAh
- 110 Lux (1 m)
- 15/180 lumen
- IP54
- Fornita con cavo USB

Accessori

- Caricabatteria 230 V art. 32070AL
- Adattatore per auto 12 / 24 V art. 32070DL

LISTINO ~~€ 32,00~~
€ 24,50

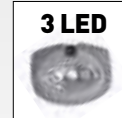

+ 178 x 43 x 35 mm | ⚖ 0,23 kg



Art. 701.000.000

Lampada LED portatile COMPACT 500, ricaricabile

- Autonomia 2 - 10,5 h
- Tempo di ricarica 3,5 h
- LED COB da 3 W laterali
- LED SMD da 1,4 W posto nella testa della lampada
- Orientabili in continuo a 180° su 2 lati
- Attrezzato con magnete e gancio
- 2x Batteria Li-Ion 3.7 V / 2600 mAh
- 40 - 750 Lux (1m)
- 100 - 500 Lumen
- 6000 Kelvin
- IP54
- IK07
- Fornita con 2 batterie ricaricabili e caricabatterie

**ORIENTABILE
A 180°**

LISTINO ~~€ 98,00~~
€ 68,00

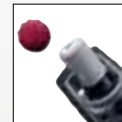

Art. 701.001.000

Lampada LED portatile COMPACT 600, ricaricabile

1 ulteriore LED posto nella testa lampada, orientabile in continuo su 2 lati a 180°, 2 potenti magneti incorporati sul retro e nella base di sostegno, gancio posto nella testa ruotabile e inclinabile.

- 4 h Tempo di funzionamento
- 3,5 h Tempo di ricarica
- Batteria Li-ion 3,7 V/2600 mAh
- 100/600 Lumen
- 190 x 56 x 29 mm
- 0,26 kg
- Incl. caricabatterie 230 V Art. 32070AL

Opzionale:

- Caricabatterie per auto 12 / 24 V Art. 32070DL
- Base di ricarica Art. 32032LS

LISTINO ~~€ 75,00~~
€ 57,00



+ 190 x 56 x 29 mm | ⚖ 0,26 kg



Art. 702.001.000

Lampada da lavoro compatta T1000, ricaricabile

Compatta, ricaricabile con attacco USB Type-C

- Autonomia 2,5 - 6 h
- 4 h Tempo di ricarica
- Angolo del fascio di 100°
- 210° ruotabile
- Batteria Li-Ion 3,7 V / 4000 mAh
- 360 lux (1 m)
- 1000 Lumen
- 6000 Kelvin
- IP65
- IK08



LISTINO ~~€ 86,00~~
€ 65,00

+ 175 x 135 x 45 mm | \varnothing 0,4 kg

Art. 32037

Lampada da lavoro LED HEXA 2000, ricaricabile

- Autonomia 2,5 - 10 h
- 3 livelli di luminosità: 25/50/100%
- Tempo di ricarica 3,5 h
- 20 W
- Batteria Li-Ion 11,1 V / 4400 mAh
- 500/1000/2000 lumen
- 6000 Kelvin
- IP65
- IK07
- Fornita con caricabatteria 230 V (art. 32037AL)



LISTINO ~~€ 201,00~~
€ 144,00

+ 225 x 220 x 77 mm | \varnothing 1,4 kg

Art. 32030

Lampada da lavoro HEXA Color Control

- LED COB HIGH CRI 20 W
- Autonomia 2,5 - 8 h
- Tempo di ricarica 3 - 4 h
- Batteria Li-Ion 11,1 V / 4400 mAh
- 400 - 1400 lumen
- 5700 Kelvin
- IP65

Fornita con Caricabatteria 230 V art. 32029AL



LISTINO ~~€ 170,00~~
€ 120,00



**RIPRODUZIONE SIMILE ALLA LUCE DIURNA
IDEALE PER OFFICINE DI VERNICIATURA**

Art. 32078

Lampada da lavoro LED W1000, ricaricabile

- Autonomia 4 h
- Tempo di ricarica 4 h
- 10W COB LED
- Batteria Li-Ion 7,4 V / 2200 mAh
- 400 - 1000 Lumen
- 6400 Kelvin
- IP65

Fornita con Caricabatteria 230 V art. 32070AL
Adattatore per auto 12 / 24 V art. 32070DL

Accessori

- Asta telescopica art. 32078-01
- Supporto art. 32078-02

RICARICABILE



LISTINO ~~€ 125,00~~
€ 94,00

+ 172 x 55 x 150 mm | \varnothing 0,72 kg

Art. 702.000.002

Set di luci di segnalazione a LED, ricaricabile

Ampia applicazione: può essere utilizzato per il controllo del traffico, come luce di segnalazione, come segnale di soccorso e per qualsiasi altra emergenza.

Dotato di:

- adattatore magnetico per il fissaggio interno motore e scocca
- gancio telescopico e lampada removibile

Caratteristiche:

- LED SMD DA 12 W
- Standard energetico A++
- 1200 lumen
- IP67
- 240 V
- Cavo 5 m H05RNF 2 x 1,00 mm²

\varnothing 2,13 Kg



LISTINO ~~€ 163,00~~
€ 125,00

RICARICABILE

Art. 702.000.001

Luce di segnalazione a LED

- Non ricaricabile
- 9 diverse modalità di lampeggio
- 9,6 W 16 LED
- IK20 T
- IP67
- CR123 3 V 1300 mAh
- 108 x 111 x 35 mm
- 284 g



LISTINO ~~€ 25,50~~
€ 19,00



+ 108 x 111 x 35 mm | \varnothing 284 g

Art. 32080

Lampada da lavoro LED T5000

- 2 prese SCHUKO sul retro, presa europea
- Scocca in plastica robusta e resistente agli urti, con protezione degli angoli
- 47 Watt
- 120 SMD LED
- 1860 Lux (1 m)
- 5000 Lumen
- 6000 Kelvin
- IP54
- Cavo di 5 m
- 230 VAC tensione di esercizio



LISTINO ~~€ 189,00~~
€ 142,00

47 WATT



+ 363 x 278 x 98 mm | ⚖️ 2,7 Kg

Art. 32081

Lampada da lavoro LED T2500

- Scocca in plastica robusta e resistente agli urti, con protezione degli angoli
- 24 Watt
- 64 SMD LED
- 930 Lux (1 m)
- 2500 Lumen
- 6000 Kelvin
- IP54
- Cavo di 3 m
- 230 VAC tensione di esercizio



LISTINO ~~€ 112,00~~
€ 86,00

24 WATT



+ 275 x 215 x 90 mm | ⚖️ 1,1 Kg

Art. 32080C

Lampada da lavoro a LED T5000 con cavalletto telescopico estraibile

- Struttura a 3 gambe metalliche per un buon equilibrio
- La lampada ruota di 360°
- Estendibile da 69 a 165 cm
- Presa europea

LISTINO ~~€ 229,00~~
€ 174,00

360°



Art. 32081C

Lampada da lavoro LED T2500 con cavalletto telescopico estraibile

- Struttura a 3 gambe metalliche per un buon equilibrio
- La lampada ruota di 360°
- Estendibile da 69 a 165 cm
- Presa europea

LISTINO ~~€ 159,00~~
€ 119,00

360°





Guanti tecnici da lavoro

- Con palmo, nocche e punta delle dita rinforzati

Art. n°	Taglia	Listino	Promo
7901M	M	€ 25,50	€ 17,90
7901L	L	€ 25,50	€ 17,90
7901XL	XL	€ 25,50	€ 17,90
7901XXL	XXL	€ 25,50	€ 17,90



Guanti da lavoro in Poliamide, 12 pezzi

- Repellente ad olii e grassi

Art. n°	Taglia	Listino	Promo
7905M	M	€ 29,70	€ 20,00
7905L	L	€ 29,70	€ 20,00
7905XL	XL	€ 29,70	€ 20,00



Guanti in nitrile Gogrip PRO, 50 pezzi

I guanti monouso in nitrile GoGrip sono stati progettati per i professionisti e sono ideali ovunque siano richiesti precisione nei movimenti, presa e comfort. I guanti in nitrile GoGrip sono ideali per lavori di costruzione, assemblaggio, installazione e bricolage. I guanti monouso in nitrile rivestiti con texture diamantata GoGrip garantiscono una presa sicura anche in ambienti umidi, sono facili da indossare e da togliere e riducono la sudorazione delle mani.

Art. n°	Taglia	Listino	Promo
805.002.005	M	€ 23,35	€ 12,90
805.002.006	L	€ 23,35	€ 12,90
805.002.007	XL	€ 23,35	€ 12,90
805.002.008	XXL	€ 23,35	€ 12,90



EN ISO 21420: 2020, EN ISO 374-1:2016+ A1:2018 (Type B), EN ISO 374-2:2019, EN 16523:2015+A1:2018, EN ISO 374-4:2019, EN ISO 374-5:2016.

Art. 506.000.080

Avviatore di emergenza + Powerbank, 12V, 400CA - 800PA, 37 Wh

- Indica istantaneamente il livello della batteria
- Design compatto con finitura soft-touch
- Ideale per motori fino a 8 cilindri
- Tecnologia Qualcomm® Quick Charge™ in grado di caricare 4x più rapido
- Cavo intelligente fornisce protezione contro diverse fonti di errore
- Lampada a LED integrata con 3 modalità
- Batteria: Polimeri di Litio 37 Wh
- Durata batteria: 1000 cicli
- Corrente di avviamento: 400CA - 800PA
- Temperatura di utilizzo: -20°C a 60°C
- USB: 5V DC, 2.4A + Qualcomm® Quick Charge™: 3.0

LISTINO ~~€ 195,00~~
€ 159,00



Art. 506.000.100

Avviatore di emergenza + Powerbank, 12V, 500CA - 1000PA, 55,5 Wh

- Indica istantaneamente il livello della batteria
- Design compatto con finitura soft-touch
- Ideale per motori fino a 10 cilindri
- Tecnologia Qualcomm® Quick Charge™ in grado di caricare 4x più rapido
- Porta USB tipo C utilizzabile sia come input sia come output
- Cavo intelligente fornisce protezione contro diverse fonti di errore
- Lampada a LED integrata con 3 modalità
- Con custodia da viaggio
- Batteria: Polimeri di Litio 55,5 Wh
- Durata batteria: 1000 cicli
- Corrente di avviamento: 500CA - 1000PA
- Temperatura di utilizzo: -20°C a 60°C / -4°F a 140°F
- USB ingresso: 5V DC, 2A MICRO-USB, 15W, 3A USB tipo C
- USB uscita: 5V DC, 2.4A + Qualcomm® Quick Charge™: 3.0 15W, 3A USB tipo C

LISTINO ~~€ 265,00~~
€ 205,00



Art. 31311

Caricabatterie

- Voltaggio batteria: 6-12 V
- Consumo d'energia: 30 W
- Voltaggio operativo:
6V: 2,2 - 14 Ah
12V: 2,2 - 40 Ah
- Ricarica ad impulsi: ✓
- Corrente di ricarica: max. 1,1 A
- Corrente in entrata: 220 - 240 V / 0,35 A
- Adatto per: SLA, AGM, WET, GEL, MF, Ca-Ca

LISTINO ~~€ 79,00~~
€ 59,00

6/12 VOLT



+ 153,5 x 59 x 37,5 mm

Art. 31312

Caricabatterie

- Voltaggio batteria: 12 V
- Consumo d'energia: 60 W
- Voltaggio operativo:
12 V: 1,2 - 120Ah
- Ricarica ad impulsi: ✓
- Corrente di ricarica: max. 3,8 A
- Corrente in entrata: 220 - 240 V / 0,6 A
- Adatto per: SLA, AGM, WET, GEL, MF, Ca-Ca

LISTINO ~~€ 105,00~~
€ 81,50

12 VOLT



+ 175 x 65 x 43,5 mm

Art. 31314

Caricabatterie

- Voltaggio batteria: 12-24 V
- Consumo d'energia: 460 W
- Voltaggio operativo:
12 V: 50 - 450 Ah
24 V: 25 - 230 Ah
- Ricarica ad impulsi: ✓
- Corrente di ricarica: max. 25 A
- Corrente in entrata: 220 - 240 V / 4 A
- Adatto per: SLA, AGM, WET, GEL, MF, Ca-Ca

LISTINO ~~€ 440,00~~
€ 329,00

12/24 VOLT



+ 305 x 135 x 70 mm

Gamma Booster KRAFTWERK



Art. 31305
ΔΔ 11,70 kg

12 V



Art. 31306
ΔΔ 11,70 kg

12 V - 24V



Art. 31307
ΔΔ 11,70 kg

12 V - 24V



Tecnologia	Batteria / Acido	Batteria / Acido	Batteria / Acido
Cliente	Garage	Garage	Garage
Prezzo di listino €	475,00	990,00	1.200,00
Prezzo Promo €	376,00	759,00	899,00

Caratteristiche del prodotto			
VOLT	12	12 - 24	12 - 24
Corrente di picco	2.500 A	5.000 / 2.500 A	6.200 / 3.100 A
Batteria piombo/calcio	1	2	2
Condensatori Farad	-	-	-
Durata in cicli	500	500	500
Protezione dalle sovratensioni	✓	✓	✓
Allarme di polarità inversa (Visibile e udibile)	✓	✓	✓
Interruttore ON/OFF	✓	✓	✓
Fusibile	✓	✓	✓
Scocca in ABS	✓	✓	✓
Caricatore automatico	✓	✓	✓
Presa accendisigari + cavo	✓	✓	✓
Clip intercambiabili in ottone massiccio	✓	✓	✓
Sezione cavo	35 mm ²	50 mm ²	35 mm ²
Lunghezza del cavo	155 cm	235 cm	206 cm

DURATA DI VITA: 500 CICLI

Art. 31317
ΔΔ 10,60 kg

12V



Art. 31320
ΔΔ 15,82 kg

12V - 24V



Art. 403.015.020
ΔΔ 11,50 kg

12V



Condensatore	Condensatore	Condensatore + Batteria / Acido	Tecnologia
Autosoccorso	Autosoccorso	Tutto il mercato	Cliente
1.490,00	2.150,00	750,00	Prezzo di listino €
999,00	1.650,00	595,00	Prezzo Promo €
			Vantaggi per il cliente
12	12 - 24	12	1 Lavoro 1 Booster adeguato
9.000 A	20.000 / 10.000 A	3.800 / 1.800 A	
-	-	1	Alta qualità dell'alimentazione che supporta cicli intensivi di carica e scarica
5 x 600 Farad	10 x 600 Farad	5 x 190 Farad	
1.000.000	1.000.000	1.000.000 Condensatore, 500 Batteria	
✓	✓	✓	Protezione dei veicoli
✓	✓	✓	Evita di danneggiare il dispositivo se la polarità è invertita
✓	✓	✓	Preserva la batteria dalla scarica in modalità off
✓	✓	✓	La tranquillità di sapere che né il Booster, né il veicolo siano danneggiati
✓	✓	✓	Praticamente indistruttibile in caso di caduta
✓	✓	✓	Spegnimento automatico al 100% della ricarica
✓	✓	✓	Può essere ricaricato sul veicolo
✓	✓	✓	Forza, tensione e contatto ottimale con le pinze
35 mm²	35 mm²	35 mm²	Sezione trasversale molto grande per la massima potenza
175 cm	210 cm	175 cm	Utilizzo del booster dal suolo

DURATA DI VITA: 1.000.000 CICLI

Art. 3984

Sggiolino da officina

- Con 5 ruote girevoli
- Comoda imbottitura
- Base porta-attrezzi



LISTINO ~~€ 132,00~~
€ 96,00

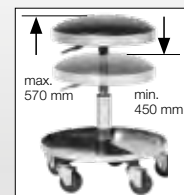

Max.
135
kg

+ 450 - 570 mm, Ø 450 mm

IL PIÙ VENDUTO

Art. 3989

Letino per riparazioni sotto vettura e sgabello 2 in 1

- Telaio in alluminio
- Seduta rivestita in gomma



Max.
150
kg



+ 1020 x 455 x 150 mm

LISTINO ~~€ 119,00~~
€ 93,00

Art. 3991

Letino per riparazioni sottovettura in plastica ABS

- Costruito in solido ABS dotato di un pratico manico di trasporto
- Con forma ergonomica per un adattamento facile a tutte le fisionomie permettendo un facile movimento di braccia e spalle
- Dotato di un comodo appoggiatesta imbottito
- Portautensili sagomati nella struttura su entrambi i lati
- 6 ruote gommate su cuscinetti indipendenti

LISTINO ~~€ 88,00~~
€ 65,00



max.
120
kg ABS

+ 1010 x 480 x 115 mm

Art. 38110

Sollevatore idraulico a carrello, 2 T

- Design compatto e ribassato
- Altezza di sollevamento da 85 a 380 mm

LISTINO ~~€ 110,00~~
€ 84,00



♁ 13 kg

Art. 38112

Sollevatore idraulico 2 T

- Robusto telaio in alluminio
- Forma ribassata
- Altezza di sollevamento da 75 a 505 mm

LISTINO ~~€ 325,00~~
€ 249,00



♁ 32 kg

Art. 3981-NE

Sollevatore idraulico ribassato, 2 T

- Struttura allungata, dotato di 6 ruote
- Altezza sollevamento da 76 a 510 mm
- Pedale di sollevamento rapido

LISTINO ~~€ 459,00~~
€ 355,00



♁ 26,4 kg

Art. 3979

Coppia di cavalletti 3 T

- Altezza 280-420 mm

LISTINO ~~€ 69,00~~
€ 52,00



♁ 7 Kg

Martinetto idraulico

- Valvola di sicurezza contro il sovraccarico
- Pistone telescopico
- Impugnatura in 2 pezzi
- Elevata stabilità

Art. n°	Cap.	Min. mm	H1 mm	H2 mm	Max. mm	♁ kg	Listino	Promo
3975	2 T	181	116	48	345	2.6	€ 32,90	€ 25,00
3976	6 T	216	127	70	413	4.5	€ 47,70	€ 38,00
3977	12 T	230	155	80	465	7.3	€ 81,00	€ 64,00
3978	20 T	242	150	60	452	11	€ 108,00	€ 85,00



Art. 38102

Sollevatore idraulico ribassato, 2 T

- Struttura allungata, dotato di 6 ruote
- Altezza sollevamento da 76 a 510 mm
- Pedale di sollevamento rapido

LISTINO ~~€ 670,00~~
€ 499,00



Art. 38101

Sollevatore idraulico, 3 T

- Altezza di sollevamento da 145 a 500 mm
- Sollevamento rapido con pedale

LISTINO ~~€ 310,00~~
€ 239,00



⚖ 38 kg



Art. 38113

Sollevatore idraulico a carrello, 3 T

- Forma molto piatta e lunga per l'uso con ridotta distanza dal suolo
- Altezza di sollevamento da 65 a 510 mm
- Sollevamento rapido (fino al punto di carica)

LISTINO ~~€ 810,00~~
€ 599,00



Art. 38114

Sollevatore idro-pneumatico

- Ideale per autobus, camion e officine di riparazione auto
- Design robusto e stabile, con grandi ruote
- Veloce e facile sollevamento/abbassamento
- Inclusi 4 adattatori
- Capacità: 22 t
- Pressione di esercizio: 7-8 bar
- Distanza minima dal suolo: 215 mm
- Ram sollevamento: 110 mm
- Altezza massima di sollevamento: 430 mm
- Peso netto: 45 Kg
- Pressione dell'aria: 0.7/1.0 Mpa

LISTINO ~~€ 670,00~~
€ 535,00

22 T



Art. 3833

Avvitatore a percussione ultra compatto 1/2"

- Avvitatore a monomassa battente
- Coppia massima max 1.149 Nm
- Coppia di allentamento max. 920 Nm
- Selezione des/sin ad una mano
- Uscita aria nell'impugnatura
- 3-livelli di intensità
- Cassa in alluminio
- Misura speciale extra compatta di 97 mm
- Design compatto e leggero, 1,65 kg



LISTINO ~~€ 264,00~~
€ 199,00

920 Nm

± 1,65 kg

Art. 3834

Avvitatore a percussione ultra compatto 1/2"

- Avvitatore a doppia massa
- Coppia max. 744 Nm
- 3-livelli di intensità
- Cassa in alluminio
- Design compatto e leggero, 1,6 kg
- Selezione des/sin ad una mano
- Uscita aria nell'impugnatura



LISTINO ~~€ 222,00~~
€ 169,00

744 Nm

± 1,6 kg

Art. 3083

Serie di chiavi a bussola rivestite a macchina 1/2", tipo lungo, 4 pezzi

- Misure: 17 - 19 - 21 mm
- Giunto
- Molto robuste
- Per utensili elettrici e pneumatici standard
- Le protezioni in plastica prevengono danni ai cerchi
- DIN 3121 | ISO 1174
- Acciaio al Cromo Molibdeno



LISTINO ~~€ 52,00~~
€ 35,00

Art. 3057

Serie estrattori per viti rotte 3/8"+1/2", 11 pezzi

- Misure 3/8": M2 - M7
- Misure 1/2": M8 - M16
- Profilo aggressivo
- Per allentare viti e dadi danneggiati
- DIN 3121 | ISO 1174
- Acciaio al Cromo Molibdeno



LISTINO ~~€ 113,00~~
€ 88,00

Art. 3086

Serie di chiavi a bussola esagonali a macchina 1/2", 12 pezzi

- Versione lunga
- Per utensili elettrici e pneumatici standard
- DIN 3121 | ISO 1174
- Acciaio al Cromo Molibdeno



LISTINO ~~€ 133,00~~
€ 98,00

+ 210 x 145 x 50 mm



Art. 3084

Serie di chiavi maschio a macchina Torx 1/2", 12 pezzi

- Versione lunga
- Per utensili elettrici e pneumatici standard
- DIN 3121 | ISO 1174
- Acciaio al Cromo Molibdeno



LISTINO ~~€ 127,00~~
€ 89,00

+ 210 x 145 x 50 mm



Chiave a croce per dadi ruote

- Per allentare e stringere i dadi delle ruote

CrV

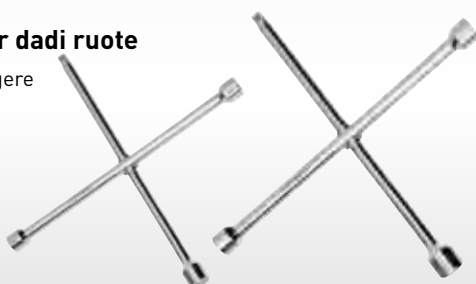

Art. n°	mm	mm	L mm	Listino	Promo
2585-12	17-19-22	1/2"	375	€ 30,00	€ 23,00
2585-34	24-27-32	3/4"	625	€ 105,00	€ 79,00

Art. 31003

Manometro professionale analogico

- Con largo display fino a 12 bar e 174 psi
- Rubber coated housing
- Incluso un connettore da 1/4"

~~€ 92,00~~
€ 59,00



Art. 31004

Manometro professionale digitale

- Manometro con display digitale retroilluminato
- Misurazioni in bar, psi, kpa e kgf
- Ideale per la regolazione e controllo della pressione
- Rivestito in gomma
- Incluso un connettore da 1/4"

~~€ 119,00~~
€ 72,00



Art. 31030

Pistola di soffiaggio ad aria compressa

- Per soffiare e pulire grazie ad un flusso d'aria controllato
- Con filettatura di connessione 1/4" BSP
- Flusso massimo 132 l / min.
- Pressione di ingresso 14 bar
- Livello di pressione sonora 75 dBA

~~€ 15,80~~
€ 12,00



Art. 31032

Pistola di soffiaggio ad aria compressa

- Con beccuccio ad alta potenza e incremento progressivo dell'aria
- Con filettatura di connessione 1/4" BSP
- Flusso massimo 467 l / min.
- Pressione di ingresso 14 bar
- Livello di pressione sonora 85 dBA

~~€ 20,10~~
€ 14,00



Art. 31033

Mini pistola di soffiaggio ad aria compressa

- Per soffiare e pulire grazie ad un flusso d'aria controllato
- Con filettatura di connessione 1/4" BSP
- Flusso massimo 184 l / min.
- Pressione di ingresso 8 bar
- Livello di pressione sonora 88 dBA

~~€ 21,10~~
€ 14,90



Art. 31041

Tubo pneumatico con avvolgitore automatico, 15 + 1 m

- Struttura girevole fino a 180°, con sistema di arresto automatico
- Riavvolgitura frenata del tubo
- Struttura in PP
- Tubo rinforzato in polimeri
- Diametro interno 9.5 mm / Diametro esterno 14.5 mm, attacco 1/4"
- Pressione di utilizzo 18 bar
- Temperatura: -5°C to 45°C
- Con montaggio a parete

~~€ 185,00~~
€ 139,00



Art. 106.000.001

Pistola per ingrassaggio ad aria

- Capacità: 500 cm³
- Funziona con cartucce di grasso o grasso sfuso secondo DIN 1284
- Pressione di utilizzo: 6,2 bar
- Pressione di utilizzo dell'aria: 248 bar/3600 psi
- Laccatura: Verniciatura a polvere rossa sul cilindro
- Spessore della parete del tubo ingrassatore: 1,2 mm
- Diametro del tubo: 62 × 154 × 400 mm
- Ref. 106.000.003, tubo flessibile di nylon ad alta pressione 12" incl.



+ 393 × 365 × 355 mm



LISTINO ~~€ 89,00~~
€ 71,00

Art. 106.000.002

Pistola per ingrassaggio a doppio pistone

- Capacità: 400 cm³
- Funziona con cartucce di grasso o grasso sfuso secondo DIN 1284
- Azionamento del pistone della pompa del grasso con leva manuale
- Pressione di scarico fino a 400 bar
- Laccatura: Verniciatura a polvere rossa sul cilindro
- Spessore della parete del tubo ingrassatore: 1,2 mm
- Con valvola di sfianto e tappo di riempimento
- Ref. 106.000.003, tubo flessibile in nylon ad alta pressione, 12" incl.



+ 390 × 135 × 65 mm



LISTINO ~~€ 55,00~~
€ 45,00

Art. 106.001.001

Pistola per sigillante

- Per tutte le cartucce disponibili in commercio con capacità di 310 ml e lunghezza di 250 mm
- La pistola per sigillante è ideale per la lavorazione di materiali come il silicone, l'acrilico e la colla di montaggio



+ 380 × 290 × 360 mm



LISTINO ~~€ 19,80~~
€ 15,90

Art. 106.001.002

Pistola per ingrassaggio manuale in alluminio 310 ml

- Per tutte le cartucce disponibili in commercio fino a 310 ml e i sacchetti fino a 400 ml
- Tubo di alluminio, lunghezza del tubo 230 mm, Ø 51 mm
- Cambio della cartuccia facile e veloce
- Incluso 1 ugello
- La pistola per ingrassaggio di KRAFTWERK è particolarmente adatta alla lavorazione di materiali come silicone, acrilico, colla di montaggio, ecc.



+ 490 × 280 × 490 mm



LISTINO ~~€ 33,30~~
€ 23,50

Art. 106.001.003

Pistola per ingrassaggio manuale in alluminio 600 ml

- Per tutte le cartucce disponibili in commercio da 310 ml e i sacchetti fino a 600 ml
- Tubo di alluminio, lunghezza del tubo 365 mm, Ø 51 mm
- Cambio della cartuccia facile e veloce
- Incluso 1 ugello
- La pistola per ingrassaggio di KRAFTWERK è particolarmente adatta alla lavorazione di materiali come silicone, acrilico, colla di montaggio, ecc.



+ 580 × 300 × 400 mm



LISTINO ~~€ 40,60~~
€ 32,00

Estrattore universale 4 in 1

- Estrazione esterna o interna
- Estrattore intercambiabile a 2 o 3 griffe



4 IN 1



Art. n°	C min. mm	C max. mm	H mm	mm	Listino	Promo
4971-4	76	102	190	17	€ 119,00	€ 79,00
4971-7	76	178	270	19	€ 233,00	€ 155,00

Chiave a nastro per filtro olio con meccanismo a cricchetto

- Per filtri dell'olio, generatori e altre connessioni rotonde
- Operazione a una mano
- Per luoghi difficili da raggiungere
- Regolazione ruotando la manopola
- Manico ergonomico

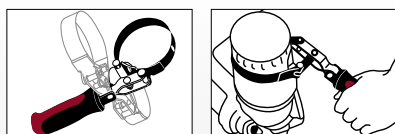

Art. n°	Diametro	Listino	Promo
30616-076	60-76 mm	€ 28,70	€ 19,50
30616-085	73-85 mm	€ 28,70	€ 19,50
30616-099	85-99 mm	€ 29,70	€ 20,00
30616-111	95-111 mm	€ 29,70	€ 20,00

Chiave a nastro metallico per filtro olio

- Per filtri dell'olio, generatori e altre connessioni rotonde
- Operazione a una mano
- Per luoghi difficili da raggiungere
- Regolazione ruotando la manopola



Art. n°	Diametro	Listino	Promo
30617	65-110 mm	€ 10,80	€ 7,90
30618	110-155 mm	€ 12,50	€ 9,50

Art. 30652

Chiave a spirale per filtro dell'olio, 3/8" + 1/2"

- 3 bracci
- Adattatore per chiavi a bussola incluso, 21 mm
- Regolazione del lato sinistro e destro
- Rilascio e serraggio di diverse dimensioni
- Installazione e rimozione di filtri e cartucce filtro



LISTINO € 30,80
€ 21,00

Art. 505.003.001

Termometro digitale a raggi infrarossi

- Campo di misura: da -40°C a 580°C/
da -40°F a 1076°F
- Commutazione: °C/°F
- Display LCD con retroilluminazione
- Funzione Data Hold
- Spegnimento automatico
- Laser Classe II
- Batteria da 9V
(6F22/6LR61)

LISTINO ~~€ 125,00~~
€ 99,00



Art. 31133

Tester rimorchio 7/13 poli

- Per una veloce verifica dell'impianto luci di veicoli e rimorchi
- Controllo veloce di sistemi elettrici a 12V

LISTINO ~~€ 44,60~~
€ 29,90



Art. 31129

Tester per batteria e alternatore

- 3 indicatori a LED mostrano le condizioni della batteria
- 3 indicatori a LED mostrano l'uscita dell'alternatore
- Funziona con tutti i sistemi a 12 V
- Design compatto

Basso	●
Sufficiente	● ●
Buono	● ● ●
FleBILE	● ● ●
Normale	● ● ●
Alto	● ● ●

LISTINO ~~€ 12,70~~
€ 8,90



+ 126 x 78 x 28 mm

Art. 31126

Verificatore OBD-II

- Strumento di diagnostica per auto
- Per tutti i veicoli costruiti dopo il 1996 con porta OBD-II
- Permette la lettura e la cancellazione di codici errore
- Supporta i protocolli CAN, VPW, PMW, ISO e KWP 2000

LISTINO ~~€ 105,00~~
€ 75,00



Art. 31130

Multimetro digitale

- CAT III 600 V
- Misurazione voltaggio DC/AC da 0.4 - 600 V
- Intervallo di misurazione della corrente DC/AC 10 A
- Più di 10 funzioni
- Display illuminato
- Temperatura di utilizzo -55°C ~ 1'000°C

LISTINO ~~€ 116,00~~
€ 79,00



CAT. II 1000 V CAT. III 600 V

+ 178 x 85 x 40 mm

Art. 505.001.001

Pinza amperometrica 1000A

- Lunghezza del cavo: 1 m
- Misurazione della tensione
- Misurazione di corrente
- Test diodi
- Misurazione di continuità
- Modilità Data Hold
- Apertura delle ganasce: 55 mm
- Tensione DC: 600 V ± (0.5%+5)
- Tensione AC: 600 V ± (1%+5)
- Corrente DC: 200/1000 A ± (2.5%+5)
- Corrente AC: 200/1000 A ± (2.5%+5)
- Resistenza: 200 Ohm ± (1.2%+5)
- Frequenza: 2 kHz ± (2%+5)
- Alimentatore: 9 V x1
- IEC-6101010 CATII con protezione di sovratensione
- Schermo digitale LCD 16 mm a 3 cifre
- Scala automatica
- Batterie e cavi inclusi

LISTINO ~~€ 199,00~~
€ 139,00



+ 250 x 100 x 46 mm | 365 g

Art. 31140-T13

Tester Digitale per batteria con stampante

Il nuovo tester batteria T13 con Advance Technology 12V / 24V è progettato per eseguire quattro tipi di test:

- **Test batteria:** analizza lo stato della batteria, tramite un sistema di controllo a microprocessore (solo per batterie a 12V)
- **Test masse:** analizza lo stato del circuito, misurando la sua resistenza (solo per il circuito 12V)
- **Test di avviamento:** verifica l'efficienza della batteria durante la messa in moto (sia 12V che 24V)
- **Test dell'alternatore:** verifica lo stato dell'alternatore, controllo del voltaggio di carica massimo e minimo in uscita (sia 12V che 24V)

LISTINO ~~€ 480,00~~
€ 355,00



Scarica la promo pdf



NOVITÀ
Nuove
Chiavi ad impatto
a BATTERIA!

Dal 1974 Rodcraft produce utensili ad aria compressa per l'industria, l'automotive e l'officina in genere di livello professionale.

Avvitatore pneumatico 1/2"

RC2277

Art.-Nr.: 8951000349

L'avvitatore ad impulsi RC2277 da 1/2" è la scelta ideale per gli utenti che lavorano nel cambio pneumatici o nella manutenzione industriale e necessitano di alte prestazioni, elevata robustezza e elevato comfort.

THE BEAST

THE BEAST
is the Best

€259,00

~~€384,20~~

Coppia massima:	1.950 Nm
Coppia massima (avvitatura):	1.300 Nm
Lunghezza:	194 mm
Peso:	2 kg

Maggiori informazioni e altri avvitatori a impulsi a pagina 98

NUOVI ARRIVI!

LE ULTIME NOVITÀ

RC RODCRAFT®



Levigratrice multifunzione MBX

Per tutte le superfici ed applicazioni



Serie flessibile RODFLEX

Cricchetto & Strumento da taglio con testa flessibile



Seghetto Pneumatico

La nuova RC6070 garantisce un'esperienza di taglio totalmente rivista: meccanismo di sostituzione lama senza chiave, minori vibrazioni e protezioni bordo lama per lavorare in sicurezza



Chiavi ad impatto A BATTERIA

1/2" e 3/4"



CHIAVI AD IMPATTO A BATTERIA!

Compatti e potenti per un'ampia gamma di applicazioni



MODELLO	RC9067	RC9077	RC9087
Articolo Nr.	8951000464	8951000465	8951000466
Voltaggio (V)	20	20	20
Velocità Max a vuoto (rpm)	2600	1700	1700
Coppia Max (Nm)	500	1500	1500
Attacco (inch)	1/2	1/2	3/4
Range velocità (rpm)	0 to 2600	0 to 1700	0 to 1700
Range di impulsi (bpm)	0 to 3500	0 to 2200	0 to 2200
Peso corpo macchina (kg)	1.2	3	3.05
Lunghezza L (mm)	137	230	230
Larghezza W (mm)	80	87	87
Altezza H (mm)	210	245	245
Temperatura di ricarica raccomandata (°C)	0 to +45	0 to +45	0 to +45
Temperatura di conservazione (°C)	20 to +50	20 to +50	20 to +50
Temperatura di operatività (°C)	-20 to +70	-20 to +70	-20 to +70

Scegli fra 3 diversi modelli di batteria: 2Ah, 4Ah, 6Ah
Tutte e 3 le batterie sono compatibili con tutte le macchine



KIT preassemblati disponibili:

	RC9067K2	RC9077K4	RC9077K6	RC9087K4	RC9087K6
Articolo Nr.	8951000473	8951000474	8951000476	8951000475	8951000477
Modello	RC9067	RC9077	RC9077	RC9087	RC9087
Batterie	2 x 2 Ah	2 x 4 Ah	2 x 6 Ah	2 x 4 Ah	2 x 6 Ah
Caricabatterie	✓	✓	✓	✓	✓
Borsa	✓	✓	✓	✓	✓
Prezzo listino	€598,00	€1.096,00	€1.255,00	€1.099,00	€1.255,00
Prezzo PROMO	€ 334,00	€ 613,00	€ 699,00	€ 615,00	€ 699,00



RODCRAFT presenta la nuova serie di attrezzi a batteria

Le 3 nuove chiavi ad impulsi a batteria RC9067 (1/2"), RC9077 (1/2"), RC9087 (3/4") sono solo le prime 3 novità della nuova gamma di attrezzi a batteria di alta qualità

NOVITÀ



€ 143,00

~~€ 255,00~~

Chiave ad impulsi a batteria da 1/2"

Modello RC9067

Art.-Nr.: 8951000464

Avvitatore ad impulsi compatto per la manutenzione quotidiana dei veicoli. con 500 Nm di coppia massima e solo 1,6 kg compresa la batteria. 3 impostazioni di potenza e grilletto a 2 stadi per un controllo ancora più preciso.



Chiave ad impulsi a batteria da 1/2"

Modello RC9077

Art.-Nr.: 88951000465

La versione a batteria del nostro famoso modello RC2277.

Con elevata autonomia e 1500 Nm di coppia massima. 3 livelli di potenza, 2 regolazioni di avviamento. Supera le aspettative in coppia, prestazioni e design.

€ 337,00

~~€ 606,00~~



Chiave ad impulsi a batteria da 3/4"

Modello RC9087

Art.-Nr.: 8951000466

Coppia massima 1500 Nm, per applicazioni di meccanica in generale. 3 regolazioni di potenza. impostazione del grilletto a 2 stadi. Supera le aspettative per durata e qualità.

€ 339,00

~~€ 610,00~~



THE BEAST is the Best

Avvitatore pneumatico 1/2" Modello RC2277

Art.-Nr.: 8951000349

L'avvitatore ad impulsi RC2277 da 1/2" è la scelta ideale per gli utenti che lavorano nel cambio pneumatici o nella manutenzione industriale e necessitano di alte prestazioni, elevata robustezza e elevato comfort.



€ 259,00
~~€381,20~~

Avvitatore pneumatico 3/8" Modello RC2177

Art.-Nr.: 8951000043

Attrezzo ergonomico e leggero con un'ottima distribuzione del peso. Impugnatura antiscivolo e ammortizzante, ad alte prestazioni per uno smontaggio rapido con basso consumo di aria compressa. Design compatto per spazi ristretti.

Resistente meccanismo a percussione DUOPACT a doppio martello.



€ 329,00
~~€410,50~~

Avvitatore pneumatico 1/2" ULTRA COMPATTO Modello RC2203

Art.-Nr.: 8951000387

L'RC2203 è noto per il suo Design ultracompatto e le sue alte prestazioni. È la scelta migliore per gli utenti che lavorano in luoghi difficili da raggiungere e sono alla ricerca di un eccellente rapporto peso/potenza.



€ 207,00
~~€287,90~~

Avvitatore pneumatico 1/2" Modello RC2205

Art.-Nr.: 8951000085

Funzionamento con una sola mano. 4 velocità selezionabili in modalità di avvitatura. Fino a 800 Nm di coppia. Opzione di montaggio per tubo fonoassorbente



€ 163,00
~~€248,20~~

Avvitatore pneumatico 1/2" Modello RC2267

Art.-Nr.: 8951000044

Ergonomico e leggero Impugnatura antiscivolo e ammortizzante, ad alte prestazioni per uno smontaggio rapido con basso consumo di aria compressa. Design compatto per spazi ristretti.



€ 299,00
~~€416,50~~

**PESO ed
Ingombri ridotti**

Avvitatore pneumatico 1/2" Modello RC2266

Art.-Nr.: 8951000436

L' RC2266 da 1/2" convince per la sua versatilità, il suo eccellente rapporto qualità-prezzo e la nota qualità RODCRAFT.



€ 183,00
~~€236,10~~

Accessori consigliati
SET DI BUSSOLE
Vedi pagina 102



Avvitatore angolare 1/2" Modello RC2235

Art.-Nr.: 8951000286

Avvitatore angolare con impugnatura ergonomica. Testa ultracompatta (solo 50 mm) e rinforzata. Riduttore elicoidale.

Pulsante di avviamento modulabile, regolazione della coppia, facile inversione del senso di rotazione, avanti / indietro.

€439,00

~~€655,50~~



Avvitatore pneumatico 3/4" Modello RC2377

Art.-Nr.: 8951000045

Attrezzo ergonomico con ottima distribuzione dei pesi (miglior rapporto peso/potenza della sua categoria). Manico antiscivolo e ammortizzante. Resistente meccanismo a percussione DUOPACT a doppio martello.



€620,00

~~€979,50~~

Avvitatore pneumatico 3/4" Modello RC2315

Art.-Nr.: 8951077130

Tuttofare per ogni applicazione. Meccanismo a percussione DUOPACT a doppio martello, regolazione della potenza di serraggio su 3 livelli. Manico con rivestimento in gomma isolante.



€539,00

~~€684,90~~

MODELLO	RC2277	RC2203	RC2267	RC2205	RC2266	RC2235	RC2177	RC2377	RC2315
Art.-Nr.	8951000349	8951000387	8951000044	8951000085	8951000436	8951000286	8951000043	8951000045	8951077130
Attacco	1/2"	1/2"	1/2"	1/2"	1/2"	1/2"	3/8"	3/4"	3/4"
Coppia Massima	1.950 Nm	1.254 Nm	1.150 Nm	800 Nm	1.600 Nm	450 Nm	950 Nm	2.200 Nm	1.700 Nm
Coppia Massima in svitatura Nm	1.300 Nm	650 Nm	660 Nm	580 Nm	900 Nm	300 Nm	580 Nm	1.950 Nm	1.500 Nm
Intervallo coppia di lavoro in avvitatura	60-900 Nm	90-450 Nm	22-486 Nm	34-420 Nm	140-750 Nm	60-220 Nm	37-258 Nm	234-1.391 Nm	177-1.100 Nm
Velocità libera giri/min	8.200	10.500	10.200	7.800	9.000	7.400	8.200	5.760	5.600
Tipo di frizione	DUOPACT	Doppio martello	DUOPACT	Martello singolo a molla	DUOPACT	Martello singolo	DUOPACT	DUOPACT	DUOPACT
Dimensione attacco aria	1/4 "	1/4 "	1/4 "	1/4 "	1/4 "	1/4 "	1/4 "	3/8 "	3/8 "
Livello di rumorosità	94 dB(A)	90 dB(A)	93 dB(A)	87,4 dB(A)	96,4 dB(A)	97 dB(A)	90 dB(A)	96,8 dB(A)	91,1 dB(A)
Lunghezza	194 mm	115 mm	164 mm	200 mm	185 mm	341 mm	164 mm	221 mm	242 mm
Peso	2 kg	1,1 kg	1,14 kg	2,4 kg	2,18 kg	1,85 kg	1,14 kg	3,5 kg	4,7 kg

**Avvitatore
pneumatico 1"**
Modello RC2405

Art.-Nr.: 8951000075



€889,00

~~€1.089,20~~

Gli avvitatori a impulsi serie RC2377/RC2405 sono il compagno perfetto per la manutenzione di veicoli grazie all'eccellente rapporto peso/potenza e all'ergonomia.

**Avvitatore
pneumatico 1"**
Modello RC2437Xi

Art.-Nr.: 8951000068



€1.349,00

~~€1.700,90~~

La serie RC2437XI è l'avvitatore ad impulsi da 1" perfetto per le officine che cercano peso ridotto e coppia elevata

**Avvitatore
pneumatico 1"**
Modello RC2461

Art.-Nr.: 8951000354



€799,00

~~€978,70~~

Sfrutta i vantaggi degli avvitatori ad impulsi da 1" L' RC2461 e RC2471 consentono all'operatore di installare facilmente i dadi delle ruote sui veicoli.

Questi avvitatori ad impulsi da 1" offrono un'elevata affidabilità grazie al loro meccanismo di impatto durevole e all'alloggiamento in metallo.

**Avvitatore
pneumatico 1"**
Modello RC2471

Art.-Nr.: 8951000355



€799,00

~~€1.003,80~~

**Avvitatore
pneumatico 1"**
Modello RC2457XI

Art.-Nr.: 8951000135



€1.199,00

~~€1.505,20~~

I modelli RC2657XI e RC2477XI sono ideali per il serraggio e l'allentamento di dadi ruota su veicoli commerciali.

Il peso ridotto e il design compatto offrono anche un elevato livello di comfort nel lavoro quotidiano e aumentano la produttività.

**Avvitatore
pneumatico 1"**
Modello RC2477XI

Art.-Nr.: 8951000046



€1.199,00

~~€1.526,10~~

MODELLO	RC2405	RC2437Xi	RC2461	RC2471	RC2457Xi	RC2477Xi
Art.-Nr.	8951000075	8951000068	8951000354	8951000355	8951000135	8951000046
Attacco	1"	1"	1"	1"	1"	1"
Coppia Massima	2.300 Nm	3.650 Nm	3.345 Nm	3.345 Nm	3.950 Nm	3.950 Nm
Coppia massima in svitatura Nm	1.950 Nm	2.700 Nm	2.600 Nm	2.600 Nm	2.900 Nm	2.900 Nm
Intervallo coppia di lavoro in avvitatura	174-1.061 Nm	500-2.000 Nm	760-1.800 Nm	760-1.800 Nm	500-2.000 Nm	500-2.000 Nm
Velocità libera giri/min	5.760	6.000	3.900	4.600	5.900	5.900
Tipo di frizione	Doppio martello	DUOPACT	A martello chiuso	A martello chiuso	DUOPACT	DUOPACT
Dimensione attacco aria	3/8 "	1/2 "	3/4 "	3/4 "	1/2 "	1/2 "
Livello di rumorosità	96,8 dB(A)	100,8 dB(A)	103,3 dB(A)	103,3 dB(A)	106 dB(A)	106 dB(A)
Lunghezza	221 mm	280 mm	428 mm	530 mm	337 mm	490 mm
Peso	3,6 kg	7,2 kg	11,8 kg	12,8 kg	7,2 kg	8,1 kg

Accessori consigliati

SET DI BUSSOLE RINFORZATE

Vedi pagina 102



Chiavi dinamometriche

Modello	DMS200	DMS400	DMS1000
Art.-Nr.	8951000093	8951000094	8951000095
Attacco	1/2"	3/4"	1"
Capacità	40-200 Nm	150-750 Nm	200-1.000 Nm
Lunghezza	520 mm	1.060 mm	1.255 mm
Peso	2,02 kg	5,84 kg	6,84 kg
Prezzo listino	€284,90	€1.147,50	€1.267,10
Prezzo PROMO	€ 230,00	€ 899,00	€ 1.025,00

Chiavi dinamometriche ideali per auto, moto, camion di piccole e medie dimensioni.

Regolazione della coppia con bloccaggio manuale sull'impugnatura. Sistema di cambio rapido.

Scala in Nm, precisione del 4% secondo i requisiti ISO 6789:2003.

**TUTTE LE CHIAVI DINAMOMETRICHE
FINO A 25.000 CICLI DI LAVORO**



Set di chiavi a bussola 3/8"

Set di 13 pezzi, Modello RS3113

Art.-Nr.: 8951012354



Bussole esagonali corte 3/8",
Set di 13 pezzi in custodia di plastica:
7, 8, 9, 10, 11, 12, 13, 14, 15, 16, 17, 18, 19 mm

€84,00

~~€89,20~~

Set di chiavi a bussola 1/2"

Versione lunga, Set di 3 pezzi
Modello RS413WP

Art.-Nr.: 8951012362



Bussole esagonali
lunghe 1/2",
Set di 3 pezzi
in custodia di
plastica: 17, 19,
21 mm

€49,00

~~€51,30~~

Set di chiavi a bussola 1/2"

Set di 3 pezzi, Modello RS413DTW

Art.-Nr.: 8951012353



Bussole esagonali
lunghe 1/2",
Set di 3 pezzi in custodia di plastica:
17, 19, 21 mm

€51,00

~~€53,50~~

Set di chiavi a bussola 1/2"

Set di 14 pezzi, Modello RS414

Art.-Nr.: 8951012356



Bussole esagonali corte 1/2",
Set di 14 pezzi in custodia di plastica:
10, 11, 12, 13, 14, 15, 16, 17, 18, 19, 21,
22, 26, 27 mm

€76,00

~~€92,60~~

Set di chiavi a bussola 1/2"

Set di 14 pezzi, Modello RS414D

Art.-Nr.: 8951012357



Bussole esagonali lunghe 1/2",
Set di 14 pezzi in custodia di plastica:
10, 11, 12, 13, 14, 15, 16, 17, 18, 19, 21,
22, 26, 27 mm

€115,00

~~€165,00~~

Set di chiavi a bussola 3/4"

Set di 8 pezzi, Modello RS618D

Art.-Nr.: 8951012359



Bussole esagonali lunghe 3/4",
Set di 8 pezzi in custodia di plastica:
26, 27, 29, 30, 32, 35, 36, 38 mm

€299,00

~~€318,10~~

Set di chiavi a bussola 3/4"

Set di 8 pezzi, Modello RS618

Art.-Nr.: 8951012358



Bussole esagonali corte 3/4",
Set di 8 pezzi in custodia di plastica:
26, 27, 29, 30, 32, 35, 36, 38 mm

€199,00

~~€209,20~~

Set di chiavi a bussola 1"

Set di 4 pezzi, Modello RS814D

Art.-Nr.: 8951012361



Bussole esagonali lunghe 1",
Set di 4 pezzi in custodia di plastica:
27, 32, 33, 36 mm

€229,00

~~€239,30~~

Set di chiavi a bussola 1"

Set di 8 pezzi, Modello RS818

Art.-Nr.: 8951012360



Bussole esagonali corte 1",
Set di 8 pezzi in custodia di plastica:
27, 30, 32, 33, 35, 36, 38, 41 mm

€299,00

~~€314,60~~

Nuova famiglia di cricchetti RODCRAFT!

Ideale per tutte le applicazioni in cui sono richieste velocità e coppia elevate.

- Riduttore epicicloidale con 3 ingranaggi conici
- Testa chiusa per una maggiore coppia di serraggio
- Azionamento con blocco a sfera per impieghi gravosi
- Aria di scarico regolabile a 360° con 4 livelli di potenza modulabili tramite anello

Cricchetto pneumatico 1/4"

Modello RC3068

Art.-Nr.: 8951000369

Attacco: 1/4"
Materiale: Composito
Coppia max: 45 Nm
Velocità: 280 min⁻¹
Peso: 0,67 kg
Lunghezza: 210 mm

€131,00

~~€159,30~~



Cricchetto pneumatico 3/8"

Modello RC3268

Art.-Nr.: 8951000370

Attacco: 3/8"
Materiale: Composito
Coppia max: 50 Nm
Velocità: 280 min⁻¹
Peso: 0,68 kg
Lunghezza: 210 mm

€129,00

~~€159,30~~



Cricchetto pneumatico 3/8"

Modello RC3278

Art.-Nr.: 8951000371

Attacco: 3/8"
Materiale: Composito
Coppia max: 100 Nm
Velocità: 190 min⁻¹
Peso: 1,22 kg
Lunghezza: 260 mm

€159,00

~~€194,80~~



Cricchetto pneumatico 1/2"

Modello RC378

Art.-Nr.: 8951000372

Attacco: 3/8"
Materiale: Composito
Coppia max: 100 Nm
Velocità: 190 min⁻¹
Peso: 1,25 kg
Lunghezza: 260 mm

€145,00

~~€194,80~~



Cricchetto pneumatico 1/2"

Modello RC3700

Art.-Nr.: 8951078074

Attacco: 1/2"
Coppia max: 250 Nm
Velocità: 320 min⁻¹
Peso: 1,6 kg
Lunghezza: 312 mm

€424,00

~~€525,00~~



Cricchetto da 1/2" con potenza del motore di 130 Nm, utilizzabile a mano fino a 250 Nm come una chiave inglese.

Cricchetto pneumatico 1/4"

Modello RC3001

Art.-Nr.: 8951078022

Attacco: 1/4"
Coppia max: 30 Nm
Velocità: 270 min⁻¹
Peso: 0,44 kg
Lunghezza: 140 mm

€149,00

~~€180,90~~



ultracompatto

**SERIE MINI
RODCRAFT**

PAGINA 105

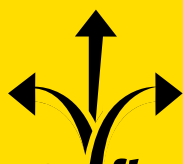

La nuova serie **RODflex**

NOVITÀ

Cricchetto da 3/8" con testa flessibile

Modello RC3288

Art.-Nr.: 8951000460

Velocità a vuoto	169 min ⁻¹
Lunghezza	272 mm
Coppia Max.	80 Nm
Coppia di lavoro	53 Nm
Attacco	3/8"
Peso	1.42 kg

€ 278,00

~~€ 349,00~~

Cricchetto da 1/2" con testa flessibile

Modello RC3688

Art.-Nr.: 8951000461

Velocità a vuoto	165 min ⁻¹
Lunghezza	272 mm
Coppia Max.	90 Nm
Coppia di lavoro	60 Nm
Attacco	1/2"
Peso	1.43 kg

€ 278,00

~~€ 349,00~~

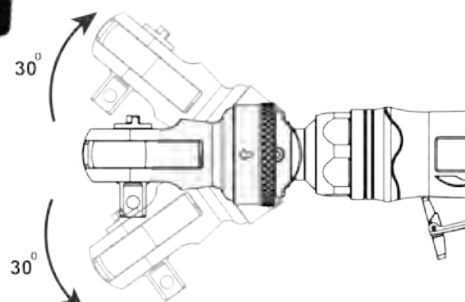

Il cricchetto Flex Head è progettato per adattarsi a luoghi difficili da raggiungere grazie alla testa con rotazione di 30° verso l'alto o il basso. L'utensile è dotato di leva di sicurezza in lega di alluminio, custodia e impugnatura in TPR per un utilizzo comodo e sicuro. Questo design unico non è solo ergonomico, ma anche potente e funzionale: con l'elevata velocità di 165 giri/min e coppia massima di 90 Nm.



Strumento da taglio con testa flessibile

Modello RC7199

Art.-Nr.: 8951000447

RC7199 + Dischi da taglio
Art.-Nr.: 8951000457

Attacco	3/8"
Diametro disco	3"
Potenza	440 w
Velocità libera	16000
Peso	1.3 kg
Lunghezza	248 mm

Lo strumento da taglio flessibile è progettato per adattarsi a spazi difficili da raggiungere grazie alla testa con rotazione di 25° verso l'alto o verso il basso. Lo strumento sfrutta un anello di bloccaggio per un rapido cambio di posizione della testa flessibile. con un sistema di controllo della scintilla sul lato superiore dell'alloggiamento, l'RC7199 è uno strumento ergonomico, sicuro e flessibile.



€ 248,00

~~€ 310,10~~

**LEGGERI,
ERGONOMICI
E POTENTI**
... per il lavoro
in caso di spazi
ristretti

La mini famiglia di prodotti RODCRAFT!

La nuova famiglia di prodotti comprende otto utensili che coprono i lavori classici in spazi ristretti nell'assistenza dei veicoli e nella manutenzione industriale. Con una forma costruttiva molto piccola, un peso ridotto e prestazioni elevate, gli utensili ergonomici Rodcraft sono progettati per un uso professionale e duraturo.



**MINI-
Smerigliatrice
Modello RC7001**

Art.-Nr.: 8951000428

Per l'uso in spazi ristretti

- Solo 116 mm di lunghezza
- Fino a 25.000 giri/min
- Con pinza da 6 mm

€ 90,00
~~€ 112,29~~



**MINI-
Smerigliatrice
Modello RC7102**

Art.-Nr.: 8951000429

Testa di levigatura angolata a 90° per punti difficilmente accessibili

- Solo 127 mm di lunghezza
- Fino a 18.000 giri/min
- Con pinza da 6 mm

€ 138,00
~~€ 181,50~~



**MINI-
Smerigliatrice angolare
Modello RC7103**

Art.-Nr.: 8951000430

Design compatto per taglio e levigatura in spazi ristretti

- Solo 129 mm di lunghezza
- Fino a 18.000 giri/min
- Per dischi da 50 a 59 mm (2" - 2,5")

€ 163,00
~~€ 199,80~~

**MINI-
Smerigliatrice
a disco
Modello RC7601**

Art.-Nr.: 8951000431

Design compatto per la levigatura in spazi ristretti

- Solo 126 mm di lunghezza
- Fino a 18.000 giri/min
- Per cambio rapido da 50 mm Cuscinetti abrasivi (Roloc/fissaggio rotativo)

€ 155,00
~~€ 186,30~~



**MINI-
Lucidatrice
Modello RC7602**

Art.-Nr.: 8951000432

Design compatto per l'uso in spazi ristretti

- Solo 152 mm di lunghezza
- Perfetta velocità di lucidatura fino a 4.500 giri/min
- Per tamponi lucidanti a cambio rapido da 50 mm (velcro/velcro)

€ 172,00
~~€ 235,60~~



**MINI-
Chiave a
cricchetto 3/8"
Modello RC3201**

Art.-Nr.: 8951000433

Per l'uso in spazi ristretti

- Solo 135 mm di lunghezza
- Attacco 3/8"
- Avvitatura rapida fino a 300 giri/min
- 50 Nm di coppia

€ 141,00
~~€ 172,70~~



**MINI-
Multifunzione
a cricchetto
Modello RC3202**

Art.-Nr.: 8951000434

Con quattro inserti esagonali

- Lunga solo 160 mm
- Con 5 inserti intercambiabili (3/8", inserto 1/4", esagono incassato: 10, 12, 13 e 17 mm)
- Testa a cricchetto rivestita in gomma per proteggere le parti sensibili
- Avvitatura rapida fino a 400 giri/min.
- 50 Nm di coppia

€ 235,00
~~€ 288,80~~



**MINI-
Avvitatore
a cricchetto
Modello RC3203**

Art.-Nr.: 8951000435

Avvitatore a cricchetto compatto e potente da 3/8" per spazi ristretti

- Solo 158 mm di lunghezza
- Attacco 3/8" con inserto 1/4"
- Elevata sicurezza di lavoro grazie al meccanismo a percussione a perno ad alte prestazioni
- Avvitatura rapida fino a 600 giri/min.
- 50 Nm di coppia

€ 225,00
~~€ 275,30~~



Nuova famiglia di trapani RODCRAFT!

Trapano a pistola

Modello RC4108

Art.-Nr.: 8951000422

- Mandrino autoserrante alta qualità Jacobs®
- Alloggiamento in composito leggero e termoisolante
- Grilletto sensibile per un maggiore controllo durante la foratura
- Interruttore destro/sinistro accanto al pulsante di attivazione
- Buon bilanciamento del peso
- Peso leggero (1,1 kg)



€ 165,00

~~€ 235,60~~

Trapano a pistola

Modello RC4560

Art.-Nr.: 8951000423

- Mandrino autoserrante alta qualità Jacobs®
- L'impugnatura supplementare è leggera e regolabile individualmente a 360 gradi (modello da 13 mm e 800 giri/min)
- Grilletto sensibile per un maggiore controllo durante la foratura
- Interruttore destro/sinistro accanto al pulsante di attivazione
- Buon bilanciamento del peso (1,3 kg)



€ 189,00

~~€ 304,40~~

Trapano angolare

Modello RC4660

Art.-Nr.: 8951000424

- Mandrino autoserrante alta qualità Jacobs®
- Profilo compatto e basso per un facile accesso a luoghi stretti
- Blocco di sicurezza
- Anello integrato per passare da marcia destra a sinistra
- Buon bilanciamento del peso di soli 1,1 kg
- Alloggiamento in composito leggero e termoisolante



€ 241,00

~~€ 303,60~~

Trapano dritto

Modello RC4610

Art.-Nr.: 8951000425

- Mandrino autoserrante alta qualità Jacobs®
- Profilo compatto e basso per un peso ridotto
- Accesso in luoghi ristretti
- Blocco di sicurezza per un lavoro controllato, senza avviamento accidentale
- Buon bilanciamento del peso (1 Kg)
- Alloggiamento in composito leggero e termoisolante



€ 189,00

~~€ 238,30~~

Con i quattro trapani pneumatici e i due avvitatori pneumatici Rodcraft, le officine e i professionisti in riparazioni e montaggio industriale possono contare su una gamma completa di attrezzi flessibili, ergonomici e di lunga durata.

MANDRINI



Art.-Nr.: 8951011458

Rivestimento in composito Autobloccante da 10 mm con rivestimento antiscivolo, qualità "RÖHM®".

€ 31,00

~~€ 32,40~~

Art.-Nr.: 8951011459

Rivestimento in composito Autobloccante da 13 mm con rivestimento antiscivolo, qualità "RÖHM®".

€ 75,00

~~€ 79,40~~



Art.-Nr.: 8951011451

10 mm chiave con rivestimento antiscivolo, qualità RÖHM®.

€ 23,00

~~€ 24,40~~

Art.-Nr.: 8951011452

13 mm chiave con rivestimento antiscivolo, qualità RÖHM®.

€ 21,90

~~€ 22,80~~

Avvitatore a pistola Modello RC4710

Art.-Nr.: 8951000426



- Mandrino a cambio rapido, piedini esagonali da 1/4" per il cambio rapido degli utensili
- Regolazione rapida e precisa della coppia, 2 - 6 Nm, innescò sensibile e progressivo
- Corpo in composito leggero e con isolamento termico
- Corpo sottile per una maneggevolezza perfetta, peso ridotto di soli 1,1 kg

€ 186,00

~~€ 231,00~~

Avvitatore diritto Modello RC4770

Art.-Nr.: 8951000427



- Mandrino a cambio rapido, piedini esagonali da 1/4" per un cambio utensile rapido, regolazione rapida e precisa della coppia, 2 - 6 Nm
- Anello integrato per la corsa destra/sinistra, sgancio di sicurezza per un lavoro controllato, senza avviamento accidentale
- Corpo in composito leggero e con isolamento termico (solo 1,1 kg), supporto per bilanciamento opzionale

€ 189,00

~~€ 231,40~~

Modello	RC4108	RC4560	RC4660	RC4610	RC4710	RC4770
Art.-Nr.	8951000422	8951000423	8951000424	8951000425	8951000426	8951000427
Potenza	400 W	400 W	300 W	500 W	400 W	300 W
Velocità	2000 U/min.	800 U/min.	1400 U/min.	3000 U/min	2000 U/min.	2000 U/min.
Coppia	6,5 Nm.	13,5 Nm.	6.5 Nm.	5,5 Nm.	2-6 Nm.	2-6 Nm.
Consumo d'aria	1,92 NI/s	1,92 NI/s	1,69 NI/s	1,95 NI/s	1,95 NI/s	1,69 NI/s
Forma	Pistola	Pistola	Ad angolo	Diritto	Pistola	Diritto
Inversione	Si	Si	Si	No	Si	Si
Peso	1,05 kg	1,33 kg	1,06 kg	1,03 kg	1,05 kg	1,06 kg
Attacco utensile	10 mm	13 mm	10 mm	10 mm	1/4" Interno-esagonale	1/4" Interno-esagonale
Livello di rumore	90 dB(A)	89 dB(A)	85.2 dB(A)	84 dB(A)	90.3 dB(A)	85.0 dB(A)
Vibrazioni	2,1 m/s ²	1,5 m/s ²	2,73 m/s ²	2,87 m/s ²	1,2 m/s ²	0,61 m/s ²
Dimensioni L x P x A [mm]	195 x 40 x 155	230 x 43 x 155	207 x 43 x 120	245 x 72 x 50	212 x 42 x 155	258 x 56 x 42



Demolitore Modello RC5100

Art.-Nr.: 8951071022

Martello pneumatico con
Codolo esagonale da 11 mm
Senza scalpello



Potenza: 6 joule
Perforazione: 19 mm
Altezza: 160 mm
Larghezza: 39 mm
Lunghezza: 200 mm
Corsa: 60 mm
Albero: 11 mm

€ 79,00
~~€ 96,40~~

Set Demolitore Modello RC5120

Art.-Nr.: 8951171013



€ 124,00
~~€ 167,40~~

Set completo per la lavorazione dei metalli
e della lamiera.

In scatola portautensili con:

Martello pneumatico RC5100 /
Molla di sostegno RC70
Scalpello da estrazione RC22S
Scalpello per saldatura a punti RC19S
Scalpello in lamiera a doppio taglio RC60S
Scalpello piatto RC20S
Scalpello separatore per curve RC18S

Set Demolitore Modello RC5150

Art.-Nr.: 8951171023



€ 214,00
~~€ 259,90~~

Set completo per la lavorazione
di cemento e pietra.

In scatola portautensili con:

Martello pneumatico RC5100 /
Supporto massiccio RC76-1
Scalpello a punta 240 mm SS10
Scalpello piatto 240 x 20 mm SS20
Scalpello piatto 240 x 30 mm SS30
Scalpello piatto 240 x 40 mm SS40
Scalpelli per giunti cavi 240 mm SS50

Demolitore Modello RC5176

Art.-Nr.: 8951171043



- Set di martelli pronti all'uso per la lavorazione del calcestruzzo e della pietra
- Il gambo esagonale consente una guida a scalpello direzionale
- Compresa la molla di supporto RC70

€ 274,00
~~€ 342,90~~

Demolitore Modello RC5185 /ammortizzato

Art.-Nr.: 8951000152

- Elevata efficacia: 9 Joules / 3.000 colpi/min
- Vibrazioni ridotte
- Pistone su cuscino d'aria
- Elevata durata e leggerezza
- Facilità d'uso: Attacco rapido
- Impugnatura ergonomica curva con zona in gomma termoisolante per una tenuta perfetta



€ 259,00
~~€ 316,60~~

Demolitore Modello RC5195 /ammortizzato

Art.-Nr.: 8951000154

- Elevata efficacia: 12 Joules / 2.100 colpi/min
- Vibrazioni ridotte
- Pistone su cuscino d'aria
- Elevata durata e leggerezza
- Facilità d'uso: Attacco rapido
- Impugnatura ergonomica curva con inserti in TPR sul retro per un maggiore comfort e sul disaccoppiamento



€ 285,00
~~€ 350,80~~

Demolitore 12 mm, Modello RC5305

Art.-Nr.: 8951071065



Potenza: 6 joule
Perforazione: 20 mm
Corsa: 50 mm
Albero: 12 mm

Piccolo martello dritto per metallo o
pietra con supporto esagonale da 12 mm,
supporto scalpello in acciaio RC76-3

€ 499,00
~~€ 613,60~~

Set Demolitore 12 mm, Modello RC5310

Art.-Nr.: 8951171053

Composto da RC5305 e 4 scalpelli:



- Scalpello a punta 210 mm RC51S
- Scalpello piatto 210x20 mm RC52S
- Scalpello piatto 210x30 mm RC53S
- Scalpello piatto 210x40 mm RC54S

Per la lavorazione di calcestruzzo e
pietra in una cassetta portautensili con
martello pneumatico RC5305, supporto
massiccio RC76-3.

€ 630,00
~~€ 770,80~~

Demolitore 14,7 mm, Modello RC5400

Art.-Nr.: 8951071076



Potenza: 22 joule
Perforazione: 29 mm
Corsa: 76 mm
Albero: 14,7 mm

Martello scalpellatore per lavori pesanti
Potente, grande martello con attacco
esagonale da 14,7 mm per applicazioni
pesanti

€ 673,00
~~€ 832,40~~

Scalpello universale Modello RC92

Art.-Nr.: 8951011953



Supporto: 14,7 mm esagonale
Lunghezza: 190 mm
Larghezza: 30 mm

€ 39,00
~~€ 42,00~~

Scalpello a punta Modello RC93

Art.-Nr.: 8951011954



Supporto: 14,7 mm esagonale
Lunghezza: 185 mm

€ 39,00
~~€ 40,40~~

Scalpello piatto

Modello	SS20	SS30	SS40
Larghezza	20 mm	30 mm	40 mm
Art.-Nr.	8951011934	8951011936	8951011938
Lunghezza	210 mm	205 mm	210 mm
Supporto	11 mm esagonale	11 mm esagonale	11 mm esagonale
Prezzo listino	€ 19,90	€ 19,50	€ 22,40
Prezzo PROMO	€ 18,90	€ 18,50	€ 21,00

Scrostatore ad aghi

Modello RC5610

Art.-Nr.: 8951076001

- Combinabile
- Per rimozione della ruggine e della vernice con un solo strumento.
- Riduzione delle aree più grandi di ruggine o vecchia vernice con scalpello. Rimozione successiva del resto con aghi.
- Per lamiere spesse o pietra / calcestruzzo (non indicato per lamiere sottili).



€ 440,00
~~€ 537,70~~

Scrostatore ad aghi

Modello RC5615

Art.-Nr.: 8951076002

- Piccolo dispositivo per spazi ristretti.
- Per rimuovere la ruggine e rimuovere altri rivestimenti da cerchi o parti del telaio.
- Per lamiere spesse o pietra / calcestruzzo (non adatto per lamiere sottili).



€ 154,00
~~€ 214,60~~

Scrostatore ad aghi

Modello RC5620

Art.-Nr.: 8951076003

- Utensile pesante a forma di pistola
- Con aghi da 4 mm per rimuovere la ruggine
- Con aghi da 28 x 3 mm per lavori di media portata su grandi superfici
- Solo per l'uso su lamiere spesse o pietra / calcestruzzo (non adatto per lamiere sottili)



€ 599,00
~~€ 728,30~~

Scrostatore ad aghi

Modello RC5625

Art.-Nr.: 8951076004

- Utensile leggero a forma di pistola
- Con aghi da 3 mm per la rimozione moderata della ruggine
- Con aghi da 29 x 2 mm per la lavorazione di dettagli fini o per lavorare su grandi superfici
- Solo per l'uso su lamiere spesse o pietra / calcestruzzo (non adatto per lamiere sottili)



€ 295,00
~~€ 422,00~~

KIT AGHI per RC5625



19 X 3 mm

Art.-Nr.: 8940159860

€ 18,00

~~€ 24,00~~

29 X 2 mm

Art.-Nr.: 8951011504

€ 37,00

~~€ 38,80~~



La serie di levigatrici a nastro RC7155/7156 è perfetta per la carrozzeria e la riparazione generale

- Sostituzione rapida dei nastri abrasivi (10 mm e 20 mm) tramite dispositivo di bloccaggio rapido
- Lavoro efficiente a 18.000 giri/min
- Braccio di levigatura regolabile
- Utensile maneggevole per punti stretti
- Scarico dell'aria verso il retro per una maggiore protezione sul lavoro

Levigatrice a nastro Modello RC7155

Art.-Nr.: 8951072041

Potenza: 300 W
Regime minimo: 18.000 U/min
Lunghezza: 285 mm
Peso: 0,8 kg
Dimensioni (L x P): 330 x 10 mm



€ 209,00
~~€ 290,40~~

Levigatrice a nastro Modello RC7156

Art.-Nr.: 8951072051

Potenza: 370 W
Regime minimo: 17.000 U/min
Lunghezza: 353 mm
Peso: 1,15 kg
Dimensioni (L x P): 520 x 20 mm



€ 359,00
~~€ 502,40~~

Nastri abrasivi

Grana	40	80	120	180	240	80	120	180	240
Art.-Nr.	8951011604	8951011570	8951011577	8951011578	8951011579	8951011580	8951011581	8951011582	8951011583
Dim.	10 x 330 mm					20 x 520 mm			
Numero	10								
Prezzo listino	€ 27,40	€ 19,80	€ 23,70	€ 20,30	€ 20,30	€ 36,00	€ 36,90	€ 33,90	€ 33,30
Prezzo PROMO	€ 26,00	€ 19,00	€ 22,70	€ 19,50	€ 19,50	€ 34,00	€ 35,00	€ 32,00	€ 32,00



Levigatrice a pistola Modello RC7150

Art.-Nr.: 8951072021

La levigatrice a disco RC7150 è lo strumento perfetto per le officine per levigare efficacemente le superfici

- Smerigliatrice rotativa ad alta velocità con 18.000 giri/min
- Regolatore dell'aria integrato con valvola a farfalla per un numero di giri regolabile con precisione
- Robusto motore da 400 Watt ad alta efficienza energetica



€ 115,00
~~€ 139,30~~

Mini pistola levigatrice Modello RC7681K

Art.-Nr.: 8951000019

La mini smerigliatrice rotativa RC7681K è ideale per applicazioni in carrozzeria

- Lavoro efficiente con velocità massima fino a 15.000 giri/min
- Corpo in composito leggero con un peso di soli 0,4 kg e impugnatura in gomma per un utilizzo ergonomico
- Regolatore di velocità con manopola azionabile mediante il pollice, per consentirne l'uso con una sola mano



€ 199,00
~~€ 244,50~~



Levigatrici roto-orbitali

Levigatrice roto-orbitale a una mano/a due mani

Modello	Art.-Nr.	ø Disco	Numero di giri a vuoto	ø Pad	Peso	Consumo d'aria inattivo	Dimensione della filettatura della presa d'aria	Prezzo listino	Prezzo PROMO
RC7702V6	8951000021	2,5 mm	10000 rpm	150 mm	0,83 kg	7.5 l/s	1/4" BSP	€409,80	€ 329,00
RC7705V6	8951000020	5 mm	10000 rpm	150 mm	0,85 kg	7.5 l/s	1/4" BSP	€426,70	€ 279,00
RC7710V6	8951000070	10 mm	10000 rpm	150 mm	0,95 kg	7.5 l/s	1/4" BSP	€473,70	€ 375,00
RC7710V6-2H	8951000082	10 mm	10000 rpm	150 mm	1,1 kg	7.5 l/s	1/4" BSP	€551,90	€ 442,00

Potente motore da 285 watt per applicazioni verticali e orizzontali

Utensile maneggevole e leggero con elevato comfort di utilizzo grazie alla forma ergonomica del palmo nel Softgrip per un controllo perfetto



Versione a mano singola modello RC7705V6 e versione a due mani con impugnatura aggiuntiva RC7705V6-2H

Le levigatrici roto-orbitali serie RC7705V6/RC7705V6-2H, leggere e performanti, sono perfette per la finitura e la pre-lucidatura



Platorello di ricambio

Art.-Nr.: 8955000012
Per Modello RC7710V6 e RC7705V6-2H.



€ 41,00

~~€ 43,40~~

Levigatrice roto-orbitale Modello RC7661V

Art.-Nr.: 8951072231

La RC7661V è una levigatrice roto-orbitale per l'impiego in carrozzerie.

Levigatrice eccentrica con corsa di 2,5 mm per finitura e pre-lucidatura.

Diametro del pad 75 mm.



€ 255,00

~~€ 319,80~~

Levigatrice roto-orbitale / Diametro del pad 50 mm / 75 mm Modello RC7682

Art.-Nr.: 8951000005

La serie RC7682/7682K di mini levigatrici a pistola sono gli strumenti ideali per la preparazione delle superfici alla riparazione

- Lavoro efficiente con corsa di 5 mm e 15.000 giri/min
- Corpo in composito leggero con soli 124 mm di lunghezza, peso 0,5 kg e impugnatura in gomma per un utilizzo ergonomico



€ 179,00

~~€ 217,20~~

Levigatrice roto-orbitale 200 mm Modello RC7691V

Art.-Nr.: 8951072212

La levigatrice roto-orbitale RC7691V è lo strumento ideale per carrozzerie

Motore potente da 210 Watt per un lavoro veloce ed efficiente su grandi superfici



€ 485,00

~~€ 602,50~~

Levigatrice roto-orbitale in Set, Modello RC7682K

Art.-Nr.: 8951000018

Piccola e potente levigatrice per rapida eliminazione delle imperfezioni da superfici ridotte

- Regolazione della velocità nell'area della maniglia
- Platorello ø50+75 mm
- Inclusi 10 platorelli per ciascun tipo di grana: 600, 320 e 180 nei diametri 50-70mm

Corsa: 5 mm

Velocità: 15.000 U/min

Peso: 0,53 kg

Rumorosità: 79,6 dB(A)

Vibrazioni: 8,9 m/s²

Attacco: 1/4"



€ 239,00

~~€ 290,50~~



Smerigliatrici pneumatiche

La serie di smerigliatrici RC7028/RC7048/RC7128 è perfetta per le officine automobilistiche e per le officine di manutenzione generale



Modello	RC7028	RC7048	RC7128
Art.-Nr.	8951000275	8951000276	8951000277
Consumo d'aria	3.8 l/s	3.8 l/s	3.8 l/s
Potenza	400 W	400 W	400 W
Velocità	27.000 U/min	27.000 U/min	23.000 U/min
Lunghezza	191 mm	250 mm	169 mm
Prezzo listino	€175,50	€203,50	€219,30
Prezzo PROMO	€ 145,00	€ 169,00	€ 173,00

Mini-Smerigliatrice ad alta velocità Modello RC7051

Art.-Nr.: 8951000165



- Velocità elevata 60.000 giri/min per un lavoro efficiente
- Pinza per smerigliatrici e frese da 3 mm
- Tubo silenziatore incluso per una rumorosità ridotta di 71 dBa

€184,00

~~€228,20~~

Smerigliatrice Modello RC7009

Art.-Nr.: 8951000274

La smerigliatrice per barre RC7009 è perfetta per lavori di manutenzione generale e rettifica ad alta velocità



Motore da 300 Watt molto robusto e potente con 30.000 giri/min per uso continuo.

Consumo d'aria: 2.4 l/s

€70,00

~~€88,70~~

Smerigliatrice Modello RC7058

Art.-Nr.: 8951000278

La RC7058 è la rettificatrice potente ed ergonomica per la manutenzione generale e l'uso quotidiano



Lavoro efficiente con una potenza di 700 watt e fino a 23.500 giri/min.

Consumo d'aria: 4.8 l/s

€179,00

~~€217,90~~

Penna per incisione Modello RC5030

Art.-Nr.: 8951071010



L'incisore ad aria compressa Rodcraft RC5030 è lo strumento ideale per tutte le officine per marcare o numerare in modo permanente le parti

€244,00

~~€296,90~~

Smerigliatrice assiale a bassi giri e alta coppia 400 W, 2800 U/min Modello RC7068

Art.-Nr.: 8951000329



La RC7068 è la smerigliatrice ideale per ruote lamellari e spazzole ad alta coppia ed ergonomica per la manutenzione e l'uso quotidiano

Lavoro efficiente con una potenza di 400 watt e fino a 2.800 giri/min.

Consumo d'aria: 5.9 l/s

€159,00

~~€225,10~~

Levigatrice per pneumatici Modello RC7088

Art.-Nr.: 8951000330

Apprezzata levigatrice per gomma con alta coppia e serraggio rapido.

- Potente riduttore epicicloidale a bassa velocità.
- Con mandrino rapido
- Con adattatore filettato 3/8"-24.
- Velocità continua: 2.800 giri/min
- Potenza motore: 400 Watt
- Presa d'aria: 1/4"
- Peso: 1 kg
- Consumo d'aria: 5.9 l/s

€ 183,00

~~€ 224,90~~



Mola abrasiva per pneumatici 3/8"

Art.-Nr.: 8940175873

€ 24,50

~~€ 25,60~~



Levigatrice per rimozione adesivi e collanti

Modello RC7038

Art.-Nr.: 8951000328

Registrazione: 5/16"

Velocità di rotazione: 2.800 giri/min

Potenza motore: 400 Watt

Peso: 1,0 kg

Consumo d'aria: 5.9 l/s

Ideale per rimuovere pellicole e adesivi, nonché residui di adesivo dai pesi di bilanciamento sui cerchi

€ 179,00

~~€ 220,50~~



Disco in gomma

Art.-Nr.: 8951011677

€ 13,50

~~€ 14,50~~



LEVIGATRICE MULTIFUNZIONE MBX

NOVITÀ

*IL TUO ALLEATO
NELLA RIMOZIONE
DI RUGGINE,
PELLICOLE
E VERNICI*



**Levigatrice
multifunzione**

**RC7095
RC7095K**



Disponibile solo macchina o KIT



**SOLO MACCHINA
RC7095**
Art.-Nr.: 8951000450

€589,00
~~€739,00~~

**KIT
RC7095K**
Art.-Nr.: 8951000462

€808,00
~~€1.014,00~~



- Kit composto da:
- 4pz ruota in gomma abrasiva (largh. 30 mm)
 - 4pz ruote abrasive
 - 1pz Flangia
 - 1pz Ruota metallica (fine, largh. 23 mm)
 - 1pz Ruota metallica (media, largh. 23 mm)
 - 1pz Ruota metallica (abrasiva, largh. 23 mm)
 - 1pz ingrassatore

NOVITÀ

Levigatrice multifunzione RC7095/ RC7095K MBX Lavora in modo efficiente e prepara tutti i tipi di superficie

La levigatrice multifunzione Rodcraft RC7095 MBX è stata sviluppata per essere meglio sfruttata dai professionisti che lavorano nella manutenzione meccanica in generale o nelle applicazioni su carrozzeria.

Si tratta di una soluzione completa per tutti i tipi di preparazione della superficie come rimozione di ruggine, corrosione, vernice, pellicola di plastica, etichette, sottosigillatura, sigillanti e svernicianti su qualsiasi tipo di supporto.

- Sistema di estrazione della polvere rimovibile
- Maniglia laterale facilmente regolabile a 180°
- 1,4 Kg con accessori
- Arc Guard per la sicurezza dell'operatore
- Regolatore di velocità nella parte superiore dell'alloggiamento
- Alloggiamento composito
- Materiali riciclabili su protezione e aspirazione



Specifiche tecniche

Modello	RC7095	RC7095K
Articolo Nr.	8951000450	8951000462
Potenza	346 W	346 W
Velocità	3,893 rpm.	3,893 rpm.
Lunghezza	332 mm	332 mm
Larghezza	84 mm	84 mm
Altezza	260 mm	260 mm
Peso netto	1.4 kg	1.4 kg
Pressione sonora (db)	83.2 dB(A)	83.2 dB(A)
Vibrazioni	2.2 m/s ²	2.2 m/s ²
Ingresso aria (")	1/4"	1/4"
Consumo d'aria	1.5 l/s	1.5 l/s
EAN	4030178835292	4030178835339
Prezzo listino	€739,00	€1.014,00
Prezzo PROMO	€ 589,00	€ 808,00



RC7095K
Kit con accessori

Accessori



€29,00

€33,33

Flangia

Art.-Nr.: 8955000129
Larghezza HUB 23 mm



€27,00

€31,13

Flangia

Art.-Nr.: 8955000130
Larghezza HUB 11 mm



€30,00

€35,57

Ruota Metallica (Fine)

Art.-Nr.: 8955000134
Larghezza ruota 11 mm

Art.-Nr.: 8958001557
Larghezza ruota 23 mm



€30,00

€35,57

Ruota Metallica (Media)

Art.-Nr.: 8955000133
Larghezza ruota 11 mm

Art.-Nr.: 8958001558
Larghezza ruota 23 mm



€39,00

€44,44

Ruota Metallica (Abrasiva)

Art.-Nr.: 8955000131
Larghezza ruota 23 mm

Art.-Nr.: 8955000132
Larghezza ruota 11 mm



€33,00

€37,76

4" Ruota in gomma abrasiva

Art.-Nr.: 8955000135
Larghezza ruota 30 mm



4" Ruota Abrasiva

Art.-Nr.: 8958001556

€37,00

€42,24



Lucidatrice Modello RC7683

Art.-Nr.: 8951000004

La serie RC7683 è perfetta per i lavori di carrozzeria, riparazione e verniciatura.

Consumo d'aria: 6 l/s



€ 179,00

€ 223,40

Lucidatrice pneumatica in Set, Modello RC7683K

Art.-Nr.: 8951000017



Lucidatrice maneggevole e potente allo stesso tempo

- Regolazione della velocità sulla maniglia
- Diametro platorello 75 mm
- Con un disco lucido bianco, uno giallo e un tampone lucidante

€ 239,00

€ 294,00

Lucidatrice angolare Modello RC7130

Art.-Nr.: 8951072004



€ 509,00

€ 648,40

- Potente motore da 500 Watt fino a 2.500 giri/min per un'elevata produttività
- Ruote a vela temperate e rettificata
- Grande lucidatrice angolare da 170 mm con testa ultrapiatta e mandrino da 5/8" con tampone di lucidatura in lana d'agnello
- Consumo d'aria: 8,8 l/s

Smerigliatrice Modello RC7190

Art.-Nr.: 8951075101

La piccola smerigliatrice RC7190 in versione diritta con azionamento diretto è ideale per lavori di taglio in spazi ristretti

- Velocità regolabile fino a 20.000 giri/min
- Consumo d'aria: 7.2 l/s
- Per dischi fino a 75 mm
- Elevata sicurezza grazie a una copertura di protezione in acciaio facilmente regolabile e a un rilascio di sicurezza



Disco da taglio per Modello RC7190

Art.-Nr.: CA155312



Set di
5 dischi

Misure: 75 x 2 x 10 mm

€ 10,50

€ 11,40

€ 89,00

€ 108,30

Smerigliatrice, con 5 dischi da taglio Modello RC7170

Art.-Nr.: 8951000144



- Ideale per separare composito, metallo, viti.
- Albero lungo 100 mm
- Corpo compatto
- Consumo d'aria: 3.3 l/s
- Con 5 dischi da taglio Norton®.

€ 379,00

€ 460,40

Smerigliatrice angolare Modello RC7166

Art.-Nr.: 8951075051

€ 265,00

€ 320,20



- Potente con 750 Watt di potenza e 10.000 giri/min
- Per dischi da taglio e sgrosso da 115 mm e 125 mm.
- Con filettatura mandrino M14 e quindi compatibile con accessori di utensili elettrici.
- Consumo d'aria: 8,2 l/s

Smerigliatrice angolare (125 mm)

Modello RC7173

Art.-Nr.: 8951000212

Potenza elevata con 700 Watt a un regime di 12.000 giri/min.

Il motore regola la velocità ottimale mantenendo la coppia.



€ 345,00

€ 538,80

- Intervallo di manutenzione 1000 ore
- Consumo d'aria: 5,4 l/s

Seghetto per lamiera pneumatico Modello RC6050

Art.-Nr.: 8951079001



- Con cambio lama dall'esterno e scarico verso il retro
- Maneggevole e veloce, con impugnatura isolata
- Corsa: 10 mm
- Velocità di rotazione: 500min⁻¹

€ 163,00

€ 222,80

Lame per Modello RC6050 e RC6067

Art.-Nr.: 8951011515
Art.-Nr.: 8951011520
Art.-Nr.: 8951011514

- Set di 5 pezzi
- Lunghezza: 93 mm
- Adatto per i modelli RC6050 e RC6067

€ 16,40

€ 17,40

Seghetto per lamiera pneumatico Modello RC6051

Art.-Nr.: 8951179000



- Impugnatura con isolamento termico
- 10 mm di corsa della lama
- Perfetto per il taglio su misura di parti di carrozzeria, montanti e profili

€ 269,00

€ 332,70

NOVITÀ

Seghetto Modello RC6070

Art.-Nr.: 8951000463

€ 485,00

€ 608,00

- La sega a ingranaggi che sta rimodellando il panorama della manutenzione
- Meccanismo di sostituzione della lama senza chiave e impugnatura protettiva per una presa perfetta
- Velocità massima di 4.600 colpi/min., velocità minima di 4.200 colpi/min.
- Diverse velocità tra cui scegliere per prolungare la vita utile della lama

Seghetto per lamiera Modello RC6067

Art.-Nr.: 8951079011



- Potente sega ad aria compressa con impugnatura in composito, adatta per il taglio di montanti e lamiera multistrato.
- Con lame lunghe è possibile lavorare profili e tubi silenziatori in un unico taglio
- 10000 colpi/min
- Può essere convertito in cavo di aria compressa tramite adattatore (accessori speciali)
- Maneggevole e veloce, con impugnatura isolata

€ 409,00

€ 499,20

Roditrice per lamiera Modello RC6100

Art.-Nr.: 8951076008



- Ideale per il taglio di lamiere di carrozzeria e alluminio
- Velocità di taglio: 2,6 m/min
- Spessore massimo della lamiera: 1 mm
- Larghezza di taglio: 4 mm
- Peso: 0,65 kg
- Livello di rumore: 91,6 dB(A)
- Vibrazioni: 8,55 m/s²
- Collegamento aria: 1/4"

€ 165,00

€ 202,00

Punzonatrice, flangiatrice Modello RC6301

Art.-Nr.: 8951076011



La pinza RC6301 è lo strumento combinato ottimale per la preparazione della saldatura nella lavorazione della carrozzeria e della lamiera

- Per la foratura fino a uno spessore massimo di 1,2 mm
- Punzonatura 5 mm fori per la preparazione della saldatura, adatto anche per la preparazione della saldatura a punti

€ 185,00

€ 225,40

Rivettatrici e tirainseriti ad aria compressa



Pistola rivettatrice Modello RC6700

Art.-Nr.: 8951074001

Rivettatrice per rivetti ciechi in metalli teneri come rame, alluminio 2,4 – 5,0 mm con contenitore di raccolta chiodi.

POTENZA: 8,8 kN

€194,00
~~€237,20~~



Pistola rivettatrice Modello RC6738

Art.-Nr.: 8951000408

Lavorazione professionale e confortevole di rivetti ciechi in acciaio/acciaio inossidabile fino a 5 mm. Funzione di aspirazione che trattiene il rivetto nel cono (ideale per applicazioni verticali).

POTENZA: 12,6 kN

€385,00
~~€465,50~~



Pistola rivettatrice Modello RC6748

Art.-Nr.: 8951000409

Rivettatrice per la lavorazione professionale e confortevole di rivetti ciechi in acciaio/acciaio inossidabile fino a 6,4 mm (BULB-TITE fino a 7,8 mm). Con contenitore di raccolta chiodi e aspirazione di rivetti ciechi, ideale per lavori verticali.

POTENZA: 21,0 kN

€889,00
~~€1.074,50~~



Pistola tira inserti filettati

Modello RC6758

Art.-Nr.: 8951000410

Dispositivo di regolazione dell'inserto filettato M3 - M12 di tutti i materiali. Posizionamento rapido mediante rotazione e discesa automatiche. Regolazione precisa della corsa.

POTENZA: 24,0 kN

€1.790,00
~~€2.188,00~~



Modello		RC6700	RC6738	RC6748	RC6758
Rivetti ciechi standard	Alluminio	2,4–5,0 mm	3,0–5,0 mm	4,8–6,4 mm	–
	Rame	2,4–5,0 mm	3,0–5,0 mm	4,8–6,4 mm	–
	Acciaio	–	3,0–5,0 mm	4,8–6,4 mm	–
	Acciaio inossidabile	–	3,0–5,0 mm	4,8–6,4 mm	–
Rivetti ciechi strutturali	BULB-TITE®	–	–	5,2–7,8 mm	–
	Monobolt®, Magnalok®, Interlok®	–	–	4,8–6,4 mm	–
	Hemlok®	–	–	6,4 mm	–
	Impugnatura singola	–	–	4,8–5,0 mm	–
Dadi rivettati ciechi	tutti i materiali	–	–	–	M3–M12
Funzione Utensile Addizionale	Mandri per rivetti di aspirazione	Si	Si	Si	–
	Funzione vuoto per aspirazione di rivetti ciechi	–	Si	Si	–

Pistola rimozione punti di saldatura

Modello RC6453

Art.-Nr.: 8951076013



€ 599,00
~~€ 751,60~~

Pistola per saldatura a punti per i professionisti della lavorazione del corpo e della lamiera per una rimozione precisa e comoda dei punti di saldatura

- La fresa viene automaticamente pressata sulla lamiera all'avvio dell'utensile e garantisce una rimozione precisa del punto di saldatura
- Profondità di fresatura regolabile con una precisione di 50 micron

Punta per RC6453

Art.-Nr.: 8951011524



€ 17,50
~~€ 18,60~~

Set di ventose per parabrezza

Modello STS71K

Art.-Nr.: 8951011087



Due doppie ventose per il trasporto, il montaggio e lo smontaggio di parabrezza e altri vetri. Viene fornito con una cinghia che tiene il parabrezza in posizione mentre la colla si asciuga.
(max. 80 kg)

€ 119,00
~~€ 143,30~~

KIT con Unicutter e lame

Modello RC6606RE

Art.-Nr.: 8951174000

Include:

- Taglierina universale Unicutter 8951074005
- 1 lama U27 (8956001320)
- 1 lama G36 (8956001323)

€ 329,00
~~€ 399,50~~

Lame UG-SET

Art.-Nr.: 8956001327

Set con lame a forma di U e diritte.
(7 pezzi)

€ 259,00
~~€ 283,60~~



Utensile per rimozione parabrezza

Modello RC6605RE

Art.-Nr.: 8951074005



Dispositivo universale di taglio per vetri parabrezza su auto.

€ 229,00
~~€ 282,70~~

Utensile per rimozione parabrezza

Modello RC6610

Art.-Nr.: 8951074000



Scarico all'estremità posteriore dell'utensile per un'elevata sicurezza di lavoro

€ 415,00
~~€ 504,70~~

Lame per rimozione parabrezza

Forma a U

Modello	U27	U37	U64	U95
Art.-Nr.	8956001320	8956001328	8956001324	8956001325
Lunghezza lama	24 mm	36 mm	63 mm	90 mm
VE	2 pezzi	2 pezzi	2 pezzi	2 pezzi
Prezzo listino	€ 406,20	€ 83,40	€ 94,60	€ 406,20
Prezzo PROMO	€ 101,00	€ 79,00	€ 89,00	€ 101,00

Diritte

Modello	G36	G58	G95
Art.-Nr.	8956001323	8956001322	8956001321
Lunghezza lama	35 mm	53,5	90 mm
VE	2 pezzi	2 pezzi	2 pezzi
Prezzo listino	€ 44,40	€ 44,40	€ 406,20
Prezzo PROMO	€ 42,00	€ 42,00	€ 100,00

Manometro per pneumatici Omologato con innesto rapido, Modello RF02G

Art.-Nr.: 8951011019

Manometro professionale per pneumatici con tubo flessibile da 500 mm e aggancio rapido. Versione leggera con manometro analogico da 60 mm e protezione dagli urti.

Pulsante per abbassare la pressione degli pneumatici e leva per gonfiaggio.



€ 85,00
~~€ 102,80~~

Manometro per pneumatici calibrato, Modello RFP04G

Art.-Nr.: 8951012306

Manometro per pneumatici calibrato ad alta portata, approvato EEC.

Facile da maneggiare grazie alla leva per il gonfiaggio, e il pulsante per lo sgonfiaggio.



€ 159,00
~~€ 193,60~~

Pistola aspirante e soffiante ad aria compressa Modello RC8116

Art.-Nr.: 8951070004



€ 74,00
~~€ 90,90~~

Robusto alloggiamento in metallo con 4 diverse bocchette, tubo di aspirazione e sacchetto di polvere in tessuto, ideale per l'aspirazione senza residui durante la riparazione dei pneumatici.

Pressione dell'aria: 6 bar

Collegamento aria: 1/4"

Pistola a spruzzo Modello RC8102-14

Art.-Nr.: 8951070002

€ 189,00
~~€ 236,90~~



Coppa in plastica da 0,6 l, dotato di ugello da 1,4 mm

- Forma del getto regolabile (rotonda o stretto, testa rotante dell'ugello)
- Leva di comando finemente regolabile
- Regolazione della quantità d'aria
- Riduzione delle quantità

Siringa per grasso Modello RC8150F

Art.-Nr.: 8951012205



Particolarmente adatto per la lubrificazione di riduttori angolari e meccanismi a percussione.

€ 23,00
~~€ 28,40~~

Siringa per grasso riempita con 2 cartucce di ricambio Modello RC8150

Art.-Nr.: 8951012204



Pistola per grasso RC8150, incluse 2 cartucce, 168 x 34 mm

€ 59,00
~~€ 69,50~~

5 Cartucce di ricambio Modello RC8150K

Art.-Nr.: 8951012206



€ 96,00
~~€ 101,30~~

Pistola per la pulizia Modello RC8011

Art.-Nr.: 8951070040



La pistola di pulizia pneumatica RC8011 è perfetta per le officine che lavorano la protezione del sottoscocca

€ 37,00
~~€ 45,30~~

Pistola per sigillanti Modello RC8000

Art.-Nr.: 8951070000



Con cilindro in acciaio per cartucce fino a 310 ml e di dimensioni fino a: 220 x 50 mm.

€ 56,00
~~€ 77,70~~

Pistola per grasso Modello RC8132

Art.-Nr.: 8951000059



La serie di presse per grasso RC8132/RC8141 non dovrebbe mancare in nessuna officina per la manutenzione generale e la lubrificazione

€ 69,00
~~€ 83,90~~

Pistola per grasso Modello RC8141

Art.-Nr.: 8951070090



- Per cartucce 215 x 50 mm (400 ml), riempimento in sacchetto o diretto tramite serbatoio di lubrificante
- Trigger progressivo per una distribuzione uniforme del lubrificante (continuo o puntuale)

€ 175,00
~~€ 215,30~~

Pistola a spruzzo 4 in 1 Modello RC8035

Art.-Nr.: 8951070050

Pistola a spruzzo multiuso:

Pistola a spruzzo per protezione sottoscocca per lattine da 1 l con filettatura a vite

Pistola sigillante per cavità con ugello per lattine da 1 l

Pistola a spruzzo per pulizia con serbatoio da 1 l e tubo dell'ugello con ugello a spruzzo regolabile

Pistola disinfettante per climatizzatori e condotti dell'aria con serbatoio



€ 95,00
~~€ 117,50~~

Sabbiatrice Modello RC8112

Art.-Nr.: 8951070003

Contenitore portatile (10 l) con un lungo tubo di aspirazione (5 m) per il collegamento a serbatoio e pistola.

Adatto per acciaio strutturale, riparazione di cerchi, carrozzeria, auto, Nfz, riparazioni di camion, ingegneria e industria.



€ 91,00
~~€ 110,90~~

Pistole a soffiaggio

RC8240S

Art.-Nr.: 8955000009



€ 30,00
~~€ 31,30~~

RC8241S

Art.-Nr.: 8955000011



€ 36,00
~~€ 38,90~~

RC8241

Art.-Nr.: 8955000010



€ 24,00
~~€ 29,40~~

RC8240

Art.-Nr.: 8955000026



€ 27,00
~~€ 28,10~~

Gli ugelli di sicurezza prevengono i graffi di vernice e sono significativamente più silenziosi degli ugelli standard. Grande flusso d'aria anche a bassa pressione - due volte più forte di una pistola standard. Avviamento fluido grazie alla valvola facilmente regolabile. Presa d'aria stabile con filettatura femmina in ottone.

Avviatore/Condensatore Booster

TUTTE LE VERSIONI:

- Ricarica in soli 30 secondi collegato ad una batteria auto carica e dopo l'avvio dall'alternatore dell'auto
- Ricarica in 6 ore tramite il caricabatterie da 220V.
- Grandi terminali in rame e cavo da 50 m² / 0,48 pollici.
- Elevata durata grazie alla tecnologia di energy harvesting.
- Sicurezza attraverso Protezione contro l'inversione di polarità

**SENZA BATTERIA
5 ANNI DI GARANZIA
1 MILIONE DI CICLI DI RICARICA**

Avviatore/Booster condensatore, 12/24V

Modello RC600

Art.-Nr.: 8951000362

Ultra-condensatore ad alte prestazioni con 16.000 A a 12V e 8.000 A a 24V di potenza. Adatto a tutti i motori con batteria 12V e 24V.

€2.399,00

~~€3.027,20~~

Avviatore/Booster condensatore, 12V

Modello RC500

Art.-Nr.: 8956001301

Ultracondensatore 500F ad alte prestazioni con potenza di 9.000 A, adatto a tutti i motori con batteria 12V.

€1.699,00

~~€2.409,20~~



Sedile sottoauto pieghevole, Modello RSF01

Art.-Nr.: 8951089021

2-in 1: montaggio roller board e sedile per diverse altezze di lavoro. Comodamente imbottito, Facile da pulire



€ 149,00
~~€ 180,20~~

- Capacità di carico 90 kg
- Altezza: 480 mm
- Larghezza: 450 mm

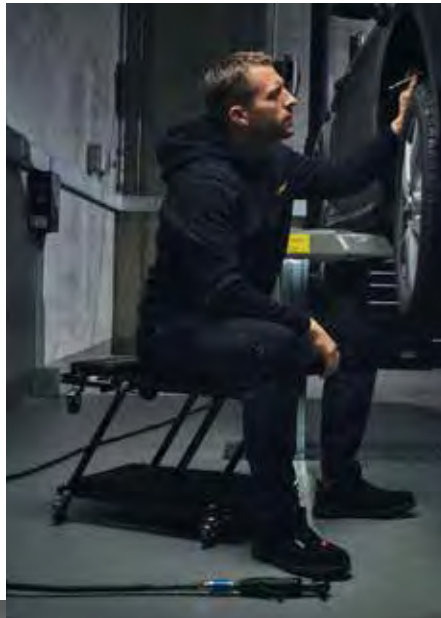

Carrello sottoauto Modello RSF02

Art.-Nr.: 8951089020

Robusto gruppo carrello sottoauto in plastica; più spazio per le braccia per una maggiore libertà di movimento. Tavola a rotelle bassa: 115 mm



€ 95,00
~~€ 114,90~~

- Pesa solo 4,8 kg.
- Fascia da braccio ritagliata per una maggiore libertà di movimento.



Cavalletti di supporto

La serie di cavalletti inferiori UBZ è un must per qualsiasi officina durante i lavori su veicoli sollevati



Modello	UBZ-2	UBZ-3	UBZ-6
Art.-Nr.	8951000027	8951000028	8951000029
Carico	2 t	3 t	6 t
Altezza min.	280 mm	300 mm	400 mm
Altezza max.	425 mm	455 mm	620 mm
Mozzo	145 mm	155 mm	220 mm
Peso	2,5 kg	3 kg	5 kg
Prezzo listino	€ 81,70	€ 100,90	€ 157,40
Prezzo PROMO	€ 66,50	€ 82,00	€ 129,00

Martinetti idraulici

I martinetti idraulici della serie Rodcraft MGN sono universalmente applicabili in officina e soccorso stradale

- Jack di regolazione idraulico compatto con pompa a mano
- Struttura saldata stabile ed elevata stabilità grazie alla grande piastra di base
- Massima durata e capacità di carico grazie alla guida a doppio pistone
- Valvola di sicurezza contro il sovraccarico.
- Può essere utilizzato verticalmente o orizzontalmente



Modello	MGN-2	MGN-5	MGN-12	MGN-20	MGN-30
Art.-Nr.	8951000009	8951000011	8951000013	8951000014	8951000015
Carico	2 t	5 t	12 t	20 t	30 t
Altezza min.	178 mm	198 mm	176 mm	182 mm	280 mm
Altezza max.	347 mm	390 mm	347 mm	308 mm	445 mm
Mozzo	169 mm	192 mm	171 mm	126 mm	165 mm
Peso	2,4 kg	3,8 kg	7,33 kg	9,1 kg	18,3 kg
Prezzo listino	€ 90,70	€ 128,10	€ 204,60	€ 254,50	€ 373,50
Prezzo PROMO	€ 75,00	€ 105,00	€ 165,00	€ 209,00	€ 305,00



Portata fino a 2,5 tonnellate



Modello	RH136	RH151	RH201	RH251	RH216
Art.-Nr.	8951000411	8951000051	8951000003	8951082024	8951000388
Portata	1,5 t	1,5 t	2 t	2 t	2,5 t
Peso	14,3 kg	48,8 kg	20,5 kg	58 kg	32 kg
Altezza Min./Max.	90 / 358 mm	78 / 540 mm	85 / 460 mm	135 / 800 mm	75 / 500 mm
Lunghezza telaio	485 mm	920 mm	695 mm	1.340 mm	685 mm
Prezzo listino	€393,70	€668,50	€772,90	€961,70	€474,30
Prezzo PROMO	€ 319,00	€ 545,00	€ 635,00	€ 789,00	€ 395,00

Portata di 3 o 5 tonnellate



Modello	RH290	RH301	RH316	RH501
Art.-Nr.	8951082031	8951082032	8951000458	8951082050
Portata	3 t	3 t	3 t	5 t
Peso	41,5 kg	70 kg	41 kg	95 kg
Altezza Min./Max.	145 / 490 mm	114 / 605 mm	95 / 520 mm	150 / 680 mm
Lunghezza telaio	650 mm	1.320 mm	734 mm	1.420 mm
Prezzo listino	€473,30	€1.254,80	€530,40	€4.609,00
Prezzo PROMO	€ 385,00	€ 1.020,00	€ 424,00	€ 1.299,00

Sollevatori idropneumatici

Sollevatore idropneumatico da 20 t

Basso fabbisogno di aria compressa (300 l/min) per il collegamento al sistema frenante dei camion (sono necessari solo 7–10 bar)

Modello LHH22

Art.-Nr.: 8951084201

Portata: 20 t

Peso: 49 kg

Altezza Min./ Max.:
210/ 435 mm

Lunghezza telaio: 430 mm

€910,00

~~€1.125,50~~



Sollevatore idropneumatico da 30 t

Basso profilo e grande corsa. Sollevamento rapido e semplice – controllato dalla valvola sul tubo: pompa idraulica pneumatica integrata senza pompaggio manuale

Modello LHH35

Art.-Nr.: 8951084350

Portata: 30 t

Peso: 54,4 kg

Altezza Min./ Max.:
255/ 488 mm

Lunghezza telaio:
610 mm

€1.120,00

~~€1.380,10~~



Sollevatore idropneumatico da 30 t

Ideale per camion e autobus grazie alla sua elevata capacità di sollevamento. Controllo facile e veloce dall'impugnatura. Basso profilo, facile da manovrare.

Modello ATJ30-2

Art.-Nr.: 8951000269

Portata: 30 t

Peso: 38 kg

Altezza Min./ Max.:
150 mm / 409 mm

Lunghezza telaio: 326 mm

€1.645,00

~~€2.059,80~~



Sollevatore idropneumatico da 50 t

Ideale per camion e autobus grazie alla sua elevata capacità di sollevamento. Telaio robusto, facile manovrabilità.

Modello ATJ50-3

Art.-Nr.: 8951000270

Portata: 50 t

Peso: 73 kg

Altezza Min./ Max.:
160 mm / 472 mm

Lunghezza telaio: 555 mm

€2.349,00

~~€2.986,30~~



Sollevatore per ruote Modello RHW1

Art.-Nr.: 8951089091

- Ausilio all'installazione per ruote di diverse dimensioni
- Bracci di appoggio regolabili (29 – 62 cm)
- Leva manuale regolabile in lunghezza (3 posizioni)
- Rulli di arresto per cerchio
- Carico 250 kg

€315,00

~~€379,70~~



Sollevatore idraulico per ruote

Modello RG600

Art.-Nr.: 8951089045

Capacità di carico massima 600 kg

- Per pneumatici fino a 300 mm di larghezza e con diametro massimo di 650 mm
- Peso ridotto della pinza con soli 18 kg

€269,00

~~€327,80~~



Martinetti per cambio

Modello	GHN600	GHN1000
Art.-Nr.	8951000448	8951000449
Capacità (kg)	600 kg	1.000 kg
Altezza Min. (mm)	1.180 mm	1.180 mm
Altezza Max. (mm)	2.000 mm	2.010 mm
Peso (kg)	36,9 kg	48,1 kg
Olio idraulico	0,91 l	1,32 l
Prezzo listino	€888,00	€956,60
Prezzo PROMO	€ 739,00	€ 789,00



- Elevata sicurezza, stabilità e facilità di posizionamento.
- Cilindro cromato in bagno d'olio
- Ampio pedale per il sollevamento dei carichi
- Controllo dell'uomo morto

Gru da officina, fino a 1 t

Modello WK1000

Art.-Nr.: 8951000166

- Bracci della gru extra piatti con solo 90 mm altezza
- 3 posizioni
- Regolazione (dipendente dal carico)
- Gancio gru girevole a 360°
- Bracci pieghevoli con bullone di sicurezza per ridurre gli ingombri
- Pompa manuale girevole a 200° con doppio pistone
- Valvola di abbassamento con Controllo dell'uomo morto



€989,00

~~€1.246,50~~

Pistone idraulico 4t

Modello HRS04

Art.-Nr.: 8951000124

€339,00

~~€410,20~~



- Kit cilindro idraulico completo - 10 tonnellate
- Applicazione: spinta, allargamento, serraggio
- Facile assemblaggio grazie ai raccordi non filettati
- Kit di 17 pezzi in una custodia in valigetta in plastica per la massima facilità di stoccaggio
- Ciascun pezzo ha il proprio vano sagomato per riporre il kit completo
- Include un kit completo di accessori

Pistone idraulico 10t

Modello HRS10

Art.-Nr.: 8951000125

€489,00

~~€594,30~~

Pistone idraulico 20 t

Modello HRS20

Art.-Nr.: 8951000126

€1.449,00

~~€1.764,90~~



- Kit cilindro idraulico completo - 20 tonnellate
- Applicazione: spinta, allargamento, serraggio
- Tutti gli accessori sono in acciaio con raccordi filettati
- Pompa manuale a 2 fasi per una pressione di esercizio di 700 bar
- Alloggiato in 2 robuste scatole in metallo
- Kit completo di accessori incluso
- Corsa del cilindro idraulico di 130 mm
- Lunghezza del tubo flessibile di 1500 mm (pompa/cilindro)

Pistone idraulico

10 t

Modello RGS100

Art.-Nr.: 8951089054

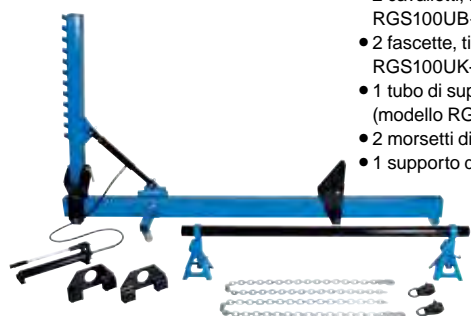

Raddrizzatore per telai facile da utilizzare
INCLUDE:

- 1 pompa manuale con tubo flessibile ad alta pressione (lunghezza 1,50 m)
- 2 catene, lunghezza 1,50 m (modello RGS100K-8951011083) con gancio (modello RGS100H-8951011082)
- 2 cavalletti, regolabili in altezza (modello RGS100UB-8951011080)
- 2 fascette, tipo lungo - diametro foro 75 mm (modello RGS100UK-8951011084)
- 1 tubo di supporto lunghezza 1,80 m, diametro 74 mm (modello RGS100QU-8951011081)
- 2 morsetti di trazione universali con anello (895031593)
- 1 supporto da banco, completo (pinna di squalo)

€2.499,00

~~€3.048,90~~

Pompa pneumatica-idraulica

Modello PHP10

Art.-Nr.: 8951000136

€469,00

~~€575,80~~



- Utilizzabile con i cilindri idraulici HRS04, HRS10 e HRS20
- Per un utilizzo comodo ed efficiente sia con mani che con piedi
- Pressione idraulica massima di 700 bar

Presse idrauliche

Le presse idrauliche sono indispensabili in officina e in molte realtà industriali, per lavori come l'estrazione e la sostituzione di cuscinetti a sfera, la piegatura di tubi o profili o l'allineamento di parti piegate. Le presse professionali possono essere fissate su un banco da lavoro o installate a terra, con rondelle di compensazione che garantiscono una perfetta stabilità. Alcune delle nostre presse idrauliche hanno diverse funzioni aggiuntive, come la regolazione laterale del cilindro, due livelli di velocità, per un rapido avvicinamento, una pressatura potente, e l'azionamento a pedale.

Nuova pompa automatica a 2 stadi per WP15/WP20S/WP30P/WP50P
 Funzionamento più semplice, nessuna necessità di modificare manualmente la velocità.

Modello WP15
 Art.-Nr.: 8951000064



15 Tonnellate

Modello WP20S
 Art.-Nr.: 8951000065



20 Tonnellate

Modello WP30P
 Art.-Nr.: 8951000071

(Immagine simile)



30 Tonnellate

Modello WP50P
 Art.-Nr.: 8951000072



50 Tonnellate

Modello WP75P
 Art.-Nr.: 8951000170



75 Tonnellate

Modello WP100P
 Art.-Nr.: 8951000171



100 Tonnellate

Modello	WP15	WP20S	WP30P	WP50P	WP75P	WP100P
Art.-Nr.	8951000064	8951000065	8951000071	8951000072	8951000170	8951000171
Capacità	15 t	20 t	30 t	50 t	75 t	100 t
Altezza	882 mm	1772 mm	1772 mm	1830 mm	1840 mm	1830 mm
Larghezza	700 mm	740 mm	795 mm	1030 mm	1140 mm	1200 mm
Peso	75,5 kg	105 kg	167 kg	298 kg	498 kg	766 kg
Sollevamento idraulico	160 mm	186 mm	160 mm	200 mm	250 mm	300 mm
Prezzo listino	€4.495,00	€4.904,70	€3.349,00	€5.865,40	€8.419,50	€13.368,80
Prezzo PROMO	€ 1.230,00	€ 1.499,00	€ 2.590,00	€ 4.499,00	€ 6.299,00	€ 9.999,00

Attacco a cambio rapido Modello DS-8

Art.-Nr.: 8955000050

- 8 spine (10, 12, 16, 18, 20, 22, 25, 30mm)
- Attacco rapido
- Piastra forata
- Titolare



Attacco a cambio rapido con 8 mandrini adatto per presse da officina Rodcraft WP15, WP20S, WP30P, WP50P, WP75P e WP100P
 Consente il cambio rapido dei mandrini e si adatta al pistone di tutte le presse da officina illustrate sopra.

€189,00
~~€232,00~~

Ugelli ed innesti rapidi



Art.-Nr.	Descrizione	Prezzo listino	Prezzo PROMO
8951011809	Ugello a spina con filetto BSP 1/4" Filetto esterno	€2,50	€ 2,10
8951011810	Ugello a spina con filetto BSP 3/8" Filetto esterno	€3,00	€ 2,50
8951011811	Ugello a spina con filetto BSP 1/2" Filetto esterno	€5,20	€ 4,50



8951011812	Ugello a spina con filetto BSP 1/4" Filetto interno	€2,30	€ 2,00
8951011813	Ugello a spina con filetto BSP 3/8" Filetto interno	€2,80	€ 2,50
8951011814	Ugello a spina con filetto BSP 1/2" Filetto interno	€4,70	€ 4,00



8951011795	Ugello ISO 7,2 mm, per tubi flessibili 6 - 7,2 mm	€1,60	€ 1,30
8951011796	Ugello ISO 7,2 mm, per tubi flessibili 9 mm	€2,40	€ 2,00
8951011797	Ugello ISO 7,2 mm, per tubi flessibili 13 mm	€3,50	€ 2,90



8951011784	Attacco rapido BSP 1/4" Filetto esterno	€8,60	€ 7,50
8951011785	Attacco rapido BSP 3/8" Filetto esterno	€8,60	€ 7,40
8951011786	Attacco rapido BSP 1/2" Filetto esterno	€9,30	€ 7,90



8951011787	Attacco rapido BSP 1/4" Filetto interno	€9,30	€ 8,00
8951011788	Attacco rapido BSP 3/8" Filetto interno	€9,30	€ 7,90
8951011789	Attacco rapido BSP 1/2" Filetto interno	€9,50	€ 8,00



8951011790	Attacco rapido per tubi flessibili 6-7mm	€9,00	€ 7,50
8951011791	Attacco rapido per tubi flessibili 9-10 mm	€9,00	€ 7,50
8951011792	Attacco rapido per tubi flessibili 13 mm	€9,00	€ 7,50



8951011819	Distributore a 2 vie con innesto rapido BSP 3/8" Filetto interno	€27,60	€ 23,00
8951011820	Distributore a 3 vie con innesto rapido BSP 3/8" Filetto interno	€41,80	€ 35,00

Tubo pneumatico in PE con raccordo

Tubo pneumatico modello PE



Art.-Nr.	Descrizione	Prezzo listino	Prezzo PROMO
8951011842	Tubo a spirale in PUR, diametro interno 8 mm e lunghezza 4 m Raccordo EUR7,2 e connettore capezzolo	€98,50	€ 82,00
8951011843	Tubo a spirale in PUR, diametro interno 8 mm e lunghezza 6 m Raccordo EUR7,2 e connettore capezzolo	€95,40	€ 79,00
8951011844	Lunghezza 8 m, Diametro interno 8 mm, Diametro esterno 10 mm, max. pressione di esercizio 15 bar	€126,80	€ 122,00



8951011845	Tubo a spirale diametro interno 6,5 mm con filettatura 1/4" AG Lunghezza 6 m realizzato in poliuretano PUR	€69,00	€ 57,00
8951011846	Tubo a spirale diametro interno 8 mm con filettatura 3/8" AG Lunghezza 6 m realizzato in poliuretano PUR	€91,10	€ 76,00
8951011847	Tubo a spirale diametro interno 8 mm con filettatura 3/8" AG Lunghezza 4m realizzato in poliuretano PUR	€76,20	€ 63,00
8951011848	Tubo a spirale diametro interno 8 mm con filettatura 3/8" AG Lunghezza 8 m realizzato in poliuretano PUR	€107,10	€ 89,00

Unità di manutenzione RODCRAFT: Aria pulita, prestazioni complete

Con l'unità di manutenzione RODCRAFT, è possibile prolungare la durata degli utensili pneumatici e ridurre il consumo energetico. I vostri utensili vengono automaticamente alimentati con la quantità ottimale di olio e protetti da sporco e acqua dal filtro

Manutenzione –
Attacco ½"

Art.-Nr.: 8951000164

€ 147,00

~~€176,70~~

Manutenzione –
Attacco ¼" BSP

Art.-Nr.: 8951000162

€ 149,00

~~€176,70~~

- Robusto alloggiamento in alluminio con contenitori compositi.
- Filtro da 5 micron
- Scarico manuale semiautomatico
- Pressione di ingresso 15 bar
- passaggio aria 2.080 l/min



Avvolgitubo

Con regolazione della lunghezza, blocco a cricchetto, staffa a parete girevole e tubo flessibile di alta qualità più leggero e flessibile della gomma.

La molla a tamburo blocca il tubo dopo lo srotolamento e lo riavvolge senza sforzo.

Il rivestimento in gomma protegge dalle sollecitazioni e la sfera di ritenzione mobile consente di regolare la lunghezza minima del tubo.



Modello	SAR21	SAR22	SAR31	SAR32
Art.-Nr.	8951000148	8951000149	8951000150	8951000151
Lunghezza	10 m	16 m	10 m	160 m
Diametro interno	8 mm	10 mm	8 mm	10 mm
Dimensione filettatura	1/4" BSP	3/8" BSP	1/4" BSP	3/8" BSP
Materiale del tubo flessibile	Poliuretano			
Prezzo listino	€288,40	€446,80	€411,80	€582,60
Prezzo PROMO	€ 275,00	€ 429,00	€ 389,00	€ 549,00

Lubrificatore per apparecchi Modello G1K

Art.-Nr.: 8951011851



Piccolo oliatore con un volume di 4 ml, collegato direttamente allo strumento. Filettatura da 1/4".

€ 13,00

~~€13,50~~

Aria-Olio RCA1000

Art.-Nr.: 8955000117

Per la lubrificazione di utensili pneumatici.

Contiene additivi in grado di proteggere da ruggine e corrosione

Aria-Olio, 1.000 ml

- Ottime proprietà di flusso a basse temperature
- Ottima protezione contro la corrosione
- Resistente all'alta pressione e agli urti
- Atossico



€ 39,00

~~€41,10~~

Panasonic

Utensili a batteria

Scarica la promo pdf



Panasonic produce elettro-utensili professionali a batteria ad alte prestazioni. Durata delle batterie, estrema maneggevolezza e basso peso rendono questi utensili ideali per i professionisti che esigono il massimo.

HOMBERGER

www.homberger-utensiliprofessionali.com

UTENSILERIA
FORNITURE
INDUSTRIALI



>>> I FANTASTICI 4

EY1DD2

Avvitatore a batteria



**FRIZIONE ELETTRONICA
INTERROMPE LA ROTAZIONE IN AUTOMATICO**

ACCESSORI

6,35 mm (1/4") mandrino
eccentrico



Cod.EY9HX500E

61,00 €
78,00 €

6,35 mm (1/4") mandrino
destro



Cod.EY9HX501E

59,00 €
75,00 €

6,35 mm (1/4") mandrino
Keyless da 13 mm
Non utilizzabile ad impatto



Cod.EY9HX504

43,00 €
58,00 €

Avvitatore a batteria EY1DD2

PRECISO, VERSATILE E COMPATTO

Mandrino a sgancio rapido ad una mano



EY1DD2

Mandrino	Mandrino a sgancio rapido da 6.35 mm (1/4")
Coppia massima	Coppia di stallo: {18V} Bassa velocità: 30 Nm, Alta velocità: 11 Nm Coppia istantanea: {18V} Bassa velocità: 45 Nm { 14.4V } Bassa velocità: 40 Nm
Velocità a vuoto	{18V} Alta velocità: 70 – 1,800 rpm, Bassa velocità: 20 - 530 rpm {14.4V} Alta velocità: 70 – 1,450 rpm, Bassa velocità: 20 - 430 rpm
Coppia frizione	{18V} Alta velocità: 3 – 7 Nm, Bassa velocità: 3 – 18 Nm {14.4V} Alta velocità: 3 – 7 Nm, Bassa velocità: 3 – 17 Nm
Dimensioni e peso	18V / 5.0Ah {EY9L54B}: L 133 x H 253 x D 64 mm / 1.75 kg 18V / 3.0Ah {EY9L53B}: L 133 x H 237 x D 64 mm / 1.50 kg

Prestazioni/Durata (con batteria carica)	Impostazione	18V 5.0Ah	18V 3.0Ah	
		Foratura	Sega a tazza SPC (ø21 x 1.6 mm)	45 fori
	ALTA/DRILL/-/F	Legno / pino (ø15 x 120 mm)	220 fori	130 fori
		Legno / pino (ø21 x 120 mm)	140 fori	80 fori
		Punta a corona per legno (ø65)	45 fori	30 fori
Avvitatura	BASSO/DRIVE/29/F	Vite metrica / pino (ø6 x 80 mm)	210 viti	130 viti
	BASSO/DRIVE/40/F	Vite metrica / pino (ø8 x 80 mm)	140 viti	80 viti
	ALTA/DRIVE/10/F	Autoforanti (ø6 x 13 mm, spessore 1.6 mm)	1150 viti	700 viti

EY1DD2J18D



Kit composto da:
 - Trapano a batteria EY1DD2
 - 2 Batterie 18V 5.0Ah EY9L54B
 - 1 Caricabatteria EYOL82B
 - 1 Valigia Systainer EYTOOLBOX2DD

Cod.EY1DD2J18D

550,00 €
700,00 €

18V 5.0Ah

EY1DD2N18D



Kit composto da:
 - Trapano a batteria EY1DD2
 - 2 Batterie 18V 3.0Ah EY9L53B
 - 1 Caricabatteria EYOL82B
 - 1 Valigia Systainer EYTOOLBOX2DD

Cod.EY1DD2N18D

494,00 €
624,00 €

18V 3.0Ah



>>> I FANTASTICI 4

EY1PD1

Avvitatore ad impatto



Lavora in qualsiasi condizione

SPAZI RISTRETTI

Lunghezza del corpo di soli 98 mm!

Raggiungi gli angoli più angusti e gli spazi più stretti grazie alla ridotta lunghezza del corpo macchina.

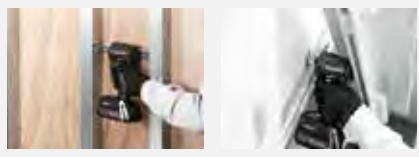

DISTANZE RIDOTTE

Altezza minima dal centro 13 mm!

Lavoro semplice e lineare anche in caso di distanze ridotte, come con pavimenti, mura e arredi interni

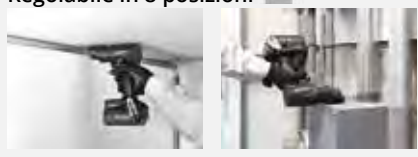

ANGOLI STRETTI

Mandrino angolare

Lavora anche nelle strutture più complesse. Il meccanismo a impatto aiuta a gestire meglio lo strumento anche in situazioni di avvitatura angolata.

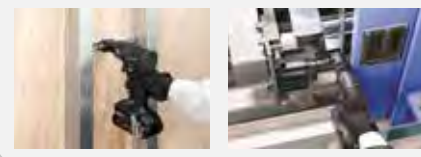

AVVITATORE AD IMPATTO EY1PD1

**UN CAPOLAVORO DI DESIGN E TECNOLOGIA:
IL PIÙ VERSATILE AVVITATORE AD IMPATTO DI SEMPRE**

Funzioni utili

IMPOSTA LA COPPIA E LA VELOCITÀ



Premendo il tasto imposta la velocità in alta, media, bassa e Tek.

Seleziona la modalità ottimale
Modalità TEK: modalità con alta velocità ma minor coppia per non spanare la testa della vite



Premi due volte per accendere la luce a LED



Tieni premuto per il livello di carica

NUOVO SISTEMA DI SGANCIO A UNA MANO

Basta premere per inserire le punte. Non è più necessario tirare il sistema di sgancio per rimuovere gli inserti. Lo stesso meccanismo funziona anche per gli accessori



Nuova tecnologia

Corpo macchina più piccolo - Tecnologia 3 volte più compatta

Una struttura del motore unica ha permesso di ridurre del 30% le dimensioni rispetto ai modelli precedenti. Tuttavia, anche con dimensioni così contenute, le prestazioni sono rimaste invariate migliorando la coppia torcente e la velocità di rotazione

**30%
più piccolo**



Operazioni semplici e fluide Minor contraccolpo sui meccanismi di impatto

Grazie alla misurazione in tempo reale, tramite circuito vettoriale, della forza stringente, la rotazione del motore e il lavoro della massa battente sono ottimizzati per garantire il massimo della fluidità in tutte le operazioni



Ridotta instabilità delle punte

La diminuita tolleranza del sostegno interno riduce il rischio di scivolamento delle punte

	EY1PD1			
Mandrino	Bit di blocco esagonale one-touch da 6,35 mm (1/4")			
Coppia massima (avanti/indietro)	18V Modalità Alta: 155Nm, Modalità Media: 120Nm, Modalità Bassa: 40Nm 14,4V Modalità Alta: 140Nm, Modalità Media: 120Nm, Modalità Bassa: 40Nm			
Velocità a vuoto	Modalità alta: 0-2700 rpm; Modalità Media: 0-1600 rpm; Modalità bassa: 0-1000 rpm Modalità tek: 0-2700 rpm			
Battiti al minuto	Modalità alta: 0-4100 ipm; Modalità Media: 0-3100 ipm; Modalità bassa: 0-2100 ipm Modalità tek: 0-2100 ipm			
Dimensioni e peso	18V 5,0Ah: L 98 x H 243 x D 59mm / 1,5 KG 18V 3,0Ah: L 98 x H 227 x D 59mm / 1,3 KG			
Capacità della batteria (circa con batteria carica)	Foratura	Vite da Legno (Ø4,2mm x 75mm)	18V 5.0Ah	18V 3.0Ah
		Autoforanti in SPC (Ø4mm x 13mm)	1100 fori	660 fori
	Avvitatura	Punta a corona (lastra gesso 12,5 mm + compensato 12,5 mm)	210 viti	130 viti
		Cemento (Ø3,35 x 30mm)	930 viti	560 viti

EY1PD1J18D



Kit composto da:
- Trapano a batteria EY1PD1
- 2 Batterie 18V 5.0Ah EY9L54B
- 1 Caricabatteria EY0L82B
- 1 Valigia Systainer EYTOOLBOX2DD

Cod.EY1PD1J18D

591,00 €
754,00 €

18V 5.0Ah

EY1PD1N18D



Kit composto da:
- Trapano a batteria EY1PD1
- 2 Batterie 18V 3.0Ah EY9L53B
- 1 Caricabatteria EY0L82B
- 1 Valigia Systainer EYTOOLBOX2DD

Cod.EY1PD1N18D

518,00 €
665,00 €

18V 3.0Ah



>>> I FANTASTICI 4

EY1HD1

Tassellatore



ASPIRAZIONE POLVERI

Potente sistema di aspirazione polveri con motore indipendente per la massima efficienza

- Filtro HEPA
- Finestra per polvere trasparente
- Profondità perforazione regolabile



MASSIME PRESTAZIONI

- Motore brushless ad alta densità con controllo costante della rotazione
- Il corpo macchina più corto e l'impugnatura centrale bilanciano il baricentro garantendo stabilità e maneggevolezza da prima della classe
- Potente meccanismo di perforazione, con corsa maggiorata



NUOVA TECNOLOGIA

- La nuova tecnologia dei componenti garantisce leggerezza e compattezza
- Il nuovo meccanismo lo rende il 25% circa più compatto del tradizionale EY78A1
- Per garantire le migliori performance anche usando punte con i diametri più grandi, il motore impiega una speciale elettronica per stabilizzare la velocità anche sotto lavoro intenso
- Il nuovo motore brushless è in grado di garantire una vita utile doppia rispetto al classico EY78A1
- Per proteggere i componenti interni dalla polvere è presente una speciale membrana
- Anche l'interruttore è sigillato da una gomma speciale per preservare l'elettronica al suo interno

TASSELLATORE EY1HD1

TASSELATURA AD UNA MANO CON 2.1 JOULE DI POTENZA

	EY1HD1
Mandrino	SDS-Plus lock type smontaggio rapido a una mano
Velocità a vuoto	Modalità alta: 0-950 rpm - Modalità bassa: 0-700 rpm
Battute al minuto	Modalità alta: 0-4200 bpm - Modalità bassa: 0-3100 bpm
Joule	Modalità alta: 2,1 J - Modalità bassa: 1,3 J
Dimensioni e peso	Con batteria 18V 5,0 Ah: L 242 x H 278 x D 80mm / 2,4 KG Con batteria 18V 3,0 Ah: L 240 x H 263 x D 80mm / 2,15 KG Con batteria 18V 5,0 Ah e SAP: L 367 x H 278 x D 86mm / 3,35 KG



	SAP -EY9X403
Punte supportate	Ø5-18 mm - Lunghezza complessiva 116-166 mm
Potenza di aspirazione	circa 250 L/m
Capacità serbatoio polvere	circa 200 ml
Tipologia filtro	HEPA
Dimensioni e peso	L 294 x H 243 x D 86mm / 0,96 KG



ACCESSORI

Sistema di aspirazione polveri



Cod.EY9X403E

114,00 €

~~145,00 €~~

Tubo per sistema aspirazione polveri



Cod.EY9X018E

39,00 €

~~50,00 €~~

Livella



Cod.EY9X401E

26,00 €

~~33,00 €~~

EY1HD1J18D



Kit composto da:
- Tassellatore a batteria EY1HD1
- 2 Batterie 18V 5.0Ah EY9L54B
- 1 Caricabatteria EY0L82B
- 1 Valigia Systainer EYTOOLBOX4

Cod.EY1HD1J18D

826,00 €

~~1.047,00 €~~

18V 5.0Ah

EY1HD1J18V



Kit composto da:
- Tassellatore a batteria EY1HD1
- 2 Batterie 18V 5.0Ah EY9L54B
- 1 Caricabatteria EY0L82B
- 1 Valigia Systainer EYTOOLBOX4
- 1 Sistema Aspirazione Polveri EY9X403E

Cod.EY1HD1J18V

914,00 €

~~1.162,00 €~~



>>> I FANTASTICI 4

EY1DD1

Trapano a batteria

FRIZIONE ELETTRONICA
INTERROMPE LA ROTAZIONE IN AUTOMATICO



Controllo elettronico delle performance

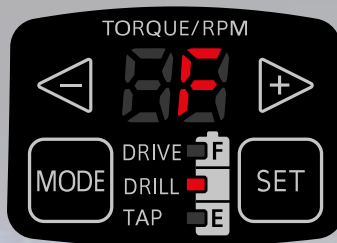

Configura le tue performance ideali utilizzando una vasta serie di funzioni e settaggi



Frizione elettronica di precisione



La frizione elettronica di precisione rende evitabile l'uso di una pesante ed ingombrante frizione meccanica permettendo un ingombro ridotto

Motore B/L ad alta frequenza



Il motore ad alta frequenza garantisce un ingombro del 30% inferiore mantenendo performance ottimali

Prima
(precedenti modelli Panasonic)

Dopo
(Nuovo prodotto)

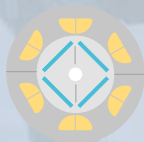

Ingombro ridotto del 30%



Trapano a batteria EY1DD1

**POTENZA, VELOCITÀ E DURABILITÀ
ADESSO CON LA FUNZIONE DI SERRAGGIO DI PRECISIONE**



FORATURA

Foratura potente e rapida su legno. Grazie al nuovo motore Brushless ed al circuito di controllo vettoriale viene ottimizzata la potenza e la velocità per forare in serie in applicazioni heavy duty. (Vedi foto per i dettagli). Finiture precise sulle forature del metallo. Massimo limite della velocità di rotazione (impostazione H1-H3) garantisce una precisa finitura delle superfici ed un minor consumo delle punte per applicazioni sul metallo.

AVVITATURA

Impostazione ottimale della coppia della frizione. La nuova frizione elettronica permette 600 differenti settaggi della coppia con shut off grazie alla combinazione della velocità e la frizione.

MASCHIATURA

Cambio di rotazione senza problemi, la modalità TAP ha una caratteristica unica che passa automaticamente dalla rotazione "avanti" a quella "indietro". Rendere la maschiatura seriale più semplice, rapida e fluida durante la "Modalità di rimozione del truciolo" aggiungerà anche praticità ed efficienza.

Prestazioni maschiatura

- Acciaio (spessore 10 mm): M4 - M8
- Alluminio (spessore 10 mm): M4 - M10

EY1DD1

Mandrino	Mandrino autoserrante (da $\varnothing 1.5$ a $\varnothing 13$ mm)
Coppia massima	Coppia di stallo: {18V} Bassa velocità: 30 Nm, Alta velocità: 11 Nm Coppia istantanea: {18V} Bassa velocità: 50 Nm {14.4V} Bassa velocità: 40 Nm
Velocità a vuoto	{18V} Alta velocità: 70 - 1,800 rpm, Bassa velocità: 20 - 530 rpm {14.4V} Alta velocità: 70 - 1,450 rpm, Bassa velocità: 20 - 430 rpm
Coppia frizione	{18V} Alta velocità: 3 - 8 Nm, Bassa velocità: 3 - 18 Nm {14.4V} Alta velocità: 3 - 7 Nm, Bassa velocità: 3 - 17 Nm
Dimensioni e peso	18V / 5.0Ah {EY9L54}: L 160 x H 253 x D 66 mm / 1.88 kg 18V / 3.0Ah {EY9L53}: L 160 x H 237 x D 66 mm / 1.65 kg

		Impostazione	18V 5.0Ah	18V 3.0Ah
Foratura	Sega a tazza SPC ($\varnothing 21$ x 1.6 mm)		45 fori	30 fori
	Legno / pino ($\varnothing 15$ x 120 mm)	ALTA/DRILL/-/F	280 fori	170 fori
	Legno / pino ($\varnothing 21$ x 120 mm)		180 fori	110 fori
	Punta a corona per legno ($\varnothing 65$)		45 fori	30 fori
Avvitatura	Vite metrica / pino ($\varnothing 6$ x 80 mm)	BASSO/DRIVE/29/F	210 viti	130 viti
	Vite metrica / pino ($\varnothing 8$ x 80 mm)	BASSO/DRIVE/40/F	120 viti	75 viti
	Autoforanti ($\varnothing 6$ x 13 mm, spessore 1.6 mm)	ALTA/DRIVE/10/F	930 viti	560 viti

EY1DD1J18D



Kit composto da:
- Trapano a batteria EY1DD1
- 2 batterie 18V 5.0Ah
- 1 carica batterie
- 1 valigia systainer

Cod.EY1DD1J18D

514,00 €

~~674,00 €~~ 18V 5.0Ah

EY1DD1N18D



Kit composto da:
- Trapano a batteria EY1DD1
- 2 batterie 18V 3.0Ah
- 1 carica batterie
- 1 valigia systainer

Cod.EY1DD1N18D

457,00 €

~~598,00 €~~ 18V 3.0Ah

Panasonic

TRAPANI A BATTERIA

14.4V, 18V, 21.6V



	EY7441	EY7451	EY74A2
Tensione alim.	14,4V	18V	Dual 14,4/18V
Tecnologia motore	Brush	Brush	Brushless
Capacità mandrino (mm)	13	13	13
Coppia max. (Stallo/istantanea)	28 / 41,5	26 / 42	32 / 50
Velocità a vuoto - (rpm)	70 - 400 200 - 1400	70 - 400 200 - 1400	30 - 470 70 - 1580
Max. Percussione (bpm)	-	-	-
Peso con batteria (kg)	1.75	1.6	2.05
Dotazione	2 batterie 14,4V 2Ah 1 carica batterie 1 valigia	2 batterie 18V 3Ah 1 carica batterie 1 valigia	2 batterie 1 carica batterie 1 valigia systemer

Cod.EY7441LF2S

275,00 €
353,00-€

14,4V 2,0Ah

Cod.EY7451PN2S

296,00 €
405,00-€

18V 3,0Ah

Cod.EY74A2PN2G

395,00 €
524,00-€

18V 3,0Ah

Cod.EY74A2LJ2G

456,00 €
598,00-€

18V 5,0Ah

TRAPANI A BATTERIA 14.4V, 18V, 21.6V



**IL MEGLIO PER
GLI INSTALLATORI**

Smart Brushless

Il nuovo microcontrollore gestisce in maniera ottimale il motore brushless.

L'utensile è sempre al massimo delle sue prestazioni in termini di velocità e coppia.



Smart Brushless

EY74A3

Dual 14,4/18V

Brushless

13

32 / 50

20 - 530
70 - 1800

-

2.00

2 batterie 1 carica batterie
1 valigia systainer

Cod.EY74A3PN2G

414,00 €

564,00-€

18V 3.0Ah

Cod.EY74A3LJ2G

487,00 €

642,00-€

18V 5.0Ah



A PERCUSSIONE



Smart Brushless

EY79A3

Dual 14,4/18V

Brushless

13

32 / 50

20 - 530
70 - 1800

400 - 9500 / 1260 - 32300

2.00

2 batterie 1 carica batterie
1 valigia systainer

Cod.EY79A3PN2G

404,00 €

530,00-€

18V 3.0Ah

Cod.EY79A3LJ2G

487,00 €

642,00-€

18V 5.0Ah



EY7460

21,6V

Brush

13

42 / 63

100 - 400
350 - 1500

-

2.45

2 batterie 1 carica batterie 1 valigia

Cod.EY7460LH2S

518,00 €

694,00-€

21.6V 4.0Ah



**MASSIME
PRESTAZIONI!**

Panasonic

AVVITATORI AD IMPATTO

14,4V - 18V



Smart Brushless



CORPO COMPATTO!



Solo 143 mm

	EY76A1	EY75A8	EY7552
Tensione alim.	Dual 14,4/18V	Dual 14,4/18V	18V
Tecnologia motore	Brushless	Brushless	Brush
Attacco	hex 1/4"	quadro 1/2"	quadro 1/2"
Coppia max. Pos. 1	26	120	-
Coppia max. Pos. 2	150	140	-
Coppia max. Pos. 3	170	280	470
Velocità a vuoto - (rpm) pos. 1	0-950	0-1000	-
Velocità a vuoto - (rpm) pos. 2	0-1450	0-1500	-
Velocità a vuoto - (rpm) pos. 3	0-2800	0-2500	0-1550
Impatti in min ⁻¹ pos. 1	0-1800	0-1900	-
Impatti in min ⁻¹ pos. 2	0-2500	0-2900	-
Impatti in min ⁻¹ pos. 3	0-3100	0-3600	0-2400
Peso con batteria (kg)	1.7	1.8	2.6
Dotazione	2 batterie 1 carica batterie 1 valigia systainer	2 batterie 1 carica batterie 1 valigia systainer	2 batterie 18V 5Ah 1 carica batterie 1 valigia systainer

Cod.EY76A1PN2G

504,00 €

665,00€

18V 3.0Ah

Cod.EY75A8PN2G

504,00 €

671,00€

18V 3.0Ah

Cod.EY76A1LJ2G

566,00 €

752,00€

18V 5.0Ah

Cod.EY75A8LJ2G

550,00 €

743,00€

18V 5.0Ah

Cod.EY7552LJ2S

681,00 €

934,00€

18V 5.0Ah

Panasonic

UTENSILI PROFESSIONALI A BATTERIA

Cacciavite elettrico EYED11SA

MENO SFORZO / PIÙ SICUREZZA



Caratteristiche tecniche

Mandrino	Bit di blocco esagonale 6,00 mm per Punta isolate Panasonic
Coppia istantanea massima	1,0 Nm (vite massima M3)
Coppia di serraggio manuale	fino a 8 Nm (vite massima M6)
Velocità a vuoto	230 rpm
Freno Elettrico	Sì
Luce LED	Sì
Batteria (incorporata)	Li-ion DC3.7V 850mAh
Terminale di ricarica	USB Type-C (DC 5V)
Tempo di carica	45 minuti con l'adattatore di ricarica USB disponibile in commercio 5V 1A
Dimensioni / Peso	L 146 x L 46 mm / 220 g
Capacità della batteria (circa con carica completa)	M3 x 5 senza rondella 620 M3 x 10 senza rondella 420 M3 x 16 senza rondella 180
Isolamento polvere/acqua	IP56

IP56

**PUNTE TESTATE
DIN EN IEC 60900 VDE**

Cod.EYED11SA

206,00 €

~~293,00 €~~

MINOR SFORZO

- Compatto e leggero
- Immediata inversione di rotazione: basta un dito per invertire la rotazione
- Ricaricabile ovunque, in ogni momento: ricaricabile ovunque, col suo cavetto USB Type-C. Proprio come uno smartphone
- Avvitatura facile e veloce
- Luce a LED doppia funzione: illumina il punto di avvitatura ed evita sovraccarichi
- Batteria capiente e ricarica rapida: con una sola ricarica di 45 minuti si possono inserire più di 600 viti (M3x5)

MAGGIOR DURATA

- Triplo controllo elettronico di protezione della batteria
- Resistente ad acqua e polvere, certificato ip56

MAGGIORE SICUREZZA

- Meccanismo interno con doppia struttura protettiva
- Gomma isolante dei pulsanti senza interruzioni
- Punta rivestite in robusta plastica isolante certificate DIN EN IEC 60900



Cacciavite elettrico ricaricabile EY1D11

IDEALE PER APPLICAZIONI SU PLASTICA

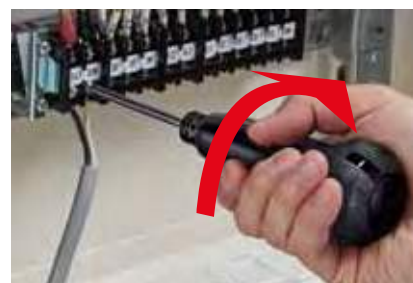

**Bottoni separati
per la scelta della
direzione
di rotazione**



Luce a LED



Ricarica via USB



Indicatore di carica

EY1D11

Mandrino	Bit di blocco esagonale one-touch da 6,35 mm (1/4 ")
Coppia istantanea massima	0,4 Nm
Coppia di serraggio manuale	fino a 8 Nm
Velocità a vuoto	850 rpm
Batteria (incorporata)	Li-ion DC3.7V 850mAh
Terminale di ricarica	USB Type-C (DC 5V)
Tempo di carica	45 minuti con l'adattatore di ricarica USB disponibile in commercio 5V 2A 60 minuti con l'adattatore di ricarica USB disponibile in commercio 5V 1A 55 minuti con Panasonic EY37C4 / Luce LED, EY37C5 / altoparlante
Dimensioni / Peso	L 131 x H 42 x L 42 mm / 170 g
Capacità della batteria (circa con carica completa)	M3 x 5 senza rondella 2100 M6 x 10 senza rondella 2000

IL PIÙ VELOCE DELLA CATEGORIA

Cod.EY1D11

61,00 €
934,00-€

Panasonic

Cacciavite a Batteria EY7412

**AVVITATURA MANUALE O MOTORIZZATA
MANEGGEVOLE, LEGGERO E CONVENIENTE!**



Set di bits incluso :
PH2x150mm
PH2x100mm
PH1*100mm
PH2*45mm
Taglio SL6*100mm

**IDEALE PER APPLICAZIONI
SU LEGNO E METALLO**



Cod.EY7412

61,00 €
~~73,00€~~

EY7412

Mandrino	Bit di blocco esagonale one-touch da 6,35 mm (1/4 ")
Coppia istantanea massima	1,0 Nm
Coppia di serraggio manuale	fino a 8 Nm
Velocità a vuoto	230 rpm
Batteria (incorporata)	Li-ion DC3.7V 850mAh
Terminale di ricarica	Micro USB tipo B DC5V
Tempo di carica	25 minuti con l'adattatore di ricarica USB disponibile in commercio 5V 2A 35 minuti con l'adattatore di ricarica USB disponibile in commercio 5V 1A 45 minuti con Panasonic EY37C4 / luce LED, EY37C5 / altoparlante
Dimensioni / Peso	L 128 x H 45 x L 42 mm / 165 g
Capacità della batteria (circa con carica completa)	M3 x 5 senza rondella 620 M6 x 10 senza rondella 540

Cacciavite a Batteria EY7412S2B

EY7412S2B



Kit composto da:
- EY7412
- Metro flessibile 2 m
- Cercafase 220V
- Cavetto USB
- Valigetta
- Set bit 1/4":
• 1x PH1, PH2, PH3
• 1x PZ1, PZ2
• 1x SL5, SL6
• 1x T15, T20
• 1x S2

Cod.EY7412S2B

72,00 €
~~96,00€~~

Mini smerigliatrice a Batteria EY4610

EY4610



Kit composto da:
- EY4610
- Cavetto USB
- Fresa diamante (incisione) 2.5 mm
- Fresa multiuso 2 mm (incisione/rettifica)
- Punta da trapano 1.5 mm
- Punta per levigatrice ø 9 mm
- Punta in feltro lucidante ø 13 mm
- Mandrino autoserrante a 3 griffe

Cod.EY4610

88,00 €
~~112,00€~~

Cacciavite a Batteria EY7410

COMPATTO, POTENTE E CONVENIENTE. CON FUNZIONE SHUT OFF AL RAGGIUNGIMENTO DELLA COPPIA



Cod.EY7410LA2S

223,00 €
~~284,00 €~~

EY7410	
Voltaggio	3,6V
Capacità della batteria. (tecnologia)	1.5 Ah (Li-ion)
Tempo di ricarica (utilizzabile / completo)	15/30 min.
Velocità a vuoto (bassa / alta) in rpm	200 / 600 (rpm)
Max. coppia (stallo / coppia istantanea)	1,5 / 4,4 Nm
Coppia frizione	Circa. 0,3 - 2,9 Nm
N° posizioni della frizione	21
Coppia per posizione	Circa. 0,1 Nm
Dimensioni (Ø x L in posizione esteso x H in posizione piegato)	46 x 276 x 134 mm
Peso (incl. Batteria)	0,5 kg
Accessori standard	2 x batterie 3.6V 1.5Ah EY9L10B caricatore EY0L11B incl. valigetta di plastica

Avvitatore a frizione industriale EYFEA1N

AVVITATORE DI PRECISIONE CON FUNZIONE SHUT OFF AL RAGGIUNGIMENTO DELLA COPPIA



EYFEA1N2S	
Dimensioni del mandrino	Cambio rapido esagonale da 1/4 "
Coppia massima	Alto: 2,0 N · m
	Basso: 6,0 N · m
Velocità a vuoto	Alta: 0 ~ 900 rpm
	Basso: 0 ~ 300 rpm
Coppia frizione (appross.)	Alto: 0,3 N · m-2,0 N · m (stadio 1-10, 0,19 N · m per pos.)
	Basso: 0,3 N · m-4,0 N · m (stadio 1-21, 0,19 N · m per pos.)
Tempo di carica	Utilizzabile: 35 minuti, Completo: 60 minuti
	2x Pacco batteria EY9L20B 7,2V 1,5Ah 1x caricatore EY0L20B

Peso (batteria inclusa)	630 g
Dimensioni (LxHxW)	145 mm x 198 mm x 42 mm
Dimensione viti Max.	Modalità alta: vite M4
	Modalità bassa: vite M5
Capacità di lavoro	Viti di fissaggio in lamiera (M2,5 x 6 mm)
	Alto: circa 1900 pezzi
	Viti in lamiera (M4 x 10 mm)
	Alto: circa 1850 pezzi
	Viti in lamiera (M5 x 8 mm)
	Basso: circa 1450 pezzi

Cod.EYFEA1N2S

487,00 €
~~616,00 €~~

EY1HD1

CON SISTEMA DI ASPIRAZIONE POLVERI (SAP)

2,1
JOULE

EY1HD1	
Mandrino	SDS-PLUS con inserimento rapido a una mano
Velocità a vuoto	Modalità alta: 0-950 rpm Modalità bassa: 0-700 rpm
Battute al minuto	Modalità alta: 0-4200 bpm Modalità bassa: 0-3100 bpm
Joule	Modalità alta: 2,1 J - Modalità bassa: 1,3 J
Dimensioni e peso	Con batteria 18V 5,0 Ah: L 242 x H 278 x D 80mm / 2,4 KG
	Con batteria 18V 3,0 Ah: L 240 x H 263 x D 80mm / 2,15 KG
	Con batteria 18V 5,0 Ah e SAP: L 367 x H 278 x D 86mm / 3,35 KG



Cod.EY1HD1J18D

826,00 €

~~1.047,00 €~~

SENZA SAP

Cod.EY1HD1J18V

914,00 €

~~1.162,00 €~~

CON SAP

Martello tassellatore EY7881

CON SISTEMA DI ASPIRAZIONE POLVERI (SAP)

3,3
JOULE

EY7881	
Voltaggio	28,8V
Capacità della batteria (tecnologia)	3.4 Ah (Li-ion)
Tempo di ricarica (utilizzabile / completo)	60 / 90min.
Batteria	2xEY9L84B
Peso (batteria inclusa)	3,90 kg
Giri a vuoto rpm	0-560 / 0-680 / 0-840
Colpi per minuto (soft / med. / Hardmode)	0-2.950 / 0-3.600 / 0-4.400
Attacco mandrino	SDS-plus
Dotazione	2 x Batterie 1 x carica batterie. 1 x valigia Systemainer



Cod.EY7881PC2S

1.080,00 €

~~1.445,00 €~~

SENZA SAP

Cod.EY7881PC2V

1.174,00 €

~~1.593,00 €~~

CON SAP

Panasonic

Smerigliatrice Angolare Dual EY46A2

**UNA SMERIGLIATRICE PRATICA
E MANEGGEVOLE**

EY 46A2	
Voltaggio	18V
Capacità della batteria (tecnologia)	5.0 Ah (Li-ion)
Tempo di ricarica (utilizzabile / completo)	65 / 80min.
Batteria	2xEY9L54B
Peso (batteria inclusa)	2,35 kg
Giri a vuoto rpm	10000
Dimensioni del disco (diametro esterno)	125mm
Dotazione	2 x Batterie 1 x carica batterie. 1 x valigia Systainer



Cod.EY46A2LJ2G

539,00 €
726,00€

Seghetto a gattuccio Dual EY47A1

**IL DESIGN PIEGHEVOLE RENDE IL LAVORO
IN SPAZI RISTRETTI UN GIOCO DA RAGAZZI**

EY47A1				
Frequenza di corsa	18 V: da 0 a 3.200 rpm			
Corsa	14 mm			
Spessore lama compatibile	0,9 ~ 1,6 mm			
Max. Prestazioni di taglio	Tubo in metallo: 50 mm / Legno: 50 mm			
Posizioni della maniglia	4 posizioni			
Dimensioni e peso	Dimensioni (piegato)	Dimensioni (esteso)	Peso	
	18V 5.0Ah	L 345 x H 270 x L 64 mm	L 455 x H 141 x P 64 mm	2,05 kg
Vibrazione triassiale	14,3 m / s2			
Capacità (circa con carica completa)			18V 5.0Ah	18V 3.0Ah
Usando una lama originale	Taglio del metallo	Condotto elettrico E25	Circa. 170	Circa. 100
	Taglio del legno	2 x 4 (38 x 89 mm)	Circa. 170	Circa. 100
Dotazione	2 x Batterie 1 x carica batterie. 1 x valigia Systainer			



- Regolatore di velocità
- Blocco e sblocco della maniglia con un tocco
- Compatto, leggero e facile da usare
- Aiuta a evitare le scintille
- Sostituzione della lama con un solo tocco e senza attrezzi
- Il LED aiuta le attività negli spazi bui

IN OMAGGIO

a scelta

TOOLRM1

1 set di lame per metallo



TOOLRW1

1 set di lame per legno



Cod.EY47A1LJ2G

670,00 €
905,00€

Seghetto Alternativo EY4550

SEMPLICE E VELOCE CAMBIO LAMA!

EY 4550	
Voltaggio	18V
Capacità della batteria (tecnologia)	5.0 Ah (Li-ion)
Tempo di ricarica con EY9L54B (utilizzabile / completo)	65 / 80min.
Corsa al minuto (rpm)	2.500 min
Peso (inclusa batteria EY9L54B)	3,35 kg
Profondità di taglio max / Dimensioni lame	65 mm / 26 mm
Dotazione	2 x Batterie 1 x carica batterie. 1 x valigia Systemainer



Cod.EY4550LJ2G

587,00 €
~~795,00€~~

Sega Circolare Dual EY45A2

CON LAMA SPECIFICA PER IL TAGLIO DEI METALLI!



EY45A2	
Voltaggio	18V
Capacità della batteria (tecnologia)	5.0 Ah (Li-ion)
Tempo di ricarica (utilizzabile / completo)	65 / 80min.
Batteria	2xEY9L54B
Peso (batteria inclusa)	2,80 kg
Giri a vuoto rpm	4500
Profondità di taglio max	46mm
Dimensioni lama (diametro esterno)	135mm
Dotazione	2 x Batterie 1 x carica batterie. 1 x valigia Systemainer



Cod.EY45A2LJ2G

598,00 €
~~806,00€~~

Panasonic

PISTOLE SIGILLANTI



	EY3640LS1S	EY3641LS1S	EY3610LA1J
Voltaggio	14.4V	14.4V	3,6V
Accordo di capacità della batteria. secondo IEC (tecnologia)	4.0 Ah (Li-ion)	4.0 Ah (Li-ion)	1.5 Ah (Li-ion)
Dimensione cartuccia	300ml	600ml	300ml
Tempo di ricarica (utilizzabile / completo)	50 / 60min.	50 / 60min.	15/30 min.
Pressione di spinta	4.410 N (450 kgf)	4.410 N (450 kgf)	2.450 N (250 kgf)
Dimensioni (L x L x P)	140 x 424 x 245 mm	140 x 560 x 245 mm	142 x 501 x 259 mm
Peso (incl. Batteria)	2,65 kg	2.8kg	2,15 kg
Accessori standard	1 x batteria EY9L45B caricabatterie EYOL82B incl. scatola di plastica	1 x batteria EY9L45B caricabatterie EYOL82B incl. scatola di plastica	1 x batteria EY9L10B caricabatterie EYOL11B incl. scatola di plastica
Capacità della batteria			
Voltaggio	14,4 V	14.4 V	3.6V
Modello	EY3640LS1S*	EY3641LS1S*	EY3610LA1J**
Silicone	380pcs	380pcs	50pcs
Acrilico	410pcs	410pcs	50pcs
Poliuretano	190pcs	190pcs	30pcs

* Temperatura 20 ° C Foro di taglio Ø 5 mm, cartuccia da 310 ml

Cod.EY3640LH1S

498,00 €
660,00€

Cod.EY3641LH1S

511,00 €
676,00€

Cod.EY3610LA1J

402,00 €
533,00€

Macchine solo corpo - Il massimo a meno!

Trapani Avvitatori



Cod.EY1DD1X

Trapano Avvitatore Dual

238,00 €
301,00€



Cod.EYDD2X

Trapano Avvitatore Dual

253,00 €
322,00€



Cod.EY74A2X

Trapano avvitatore Dual

182,00 €
229,00€



Cod.EY74A3X

Trapano Avvitatore Dual

213,00 €
270,00€



Cod.EY7451X

Trapano Avvitatore 18V

152,00 €
197,00€



Cod.EY7460X

Trapano Avvitatore 21,6V

183,00 €
232,00€

Trapani a Percussione



Cod.EY79A3X

Trapano a Percussione Dual

218,00 €
281,00€

Avvitatori ad impulsi



Cod.EY1PD1X

Avvitatore ad Impulsi 1/4"

286,00 €
362,00€



Cod.EY76A1X

Avvitatore Impulsi 1/4" Dual

234,00 €
293,00€



Cod.EY75A8X

Avvitatore Impulsi 1/2" Dual

258,00 €
325,00€



Cod.EY7552X

Chiave Impulsi 1/2" 470Nm

400,00 €
530,00€

Trapani Tassellatori



Cod.EY1HD1X

Tassellatore 18V

448,00 €
567,00€



Cod.EY7881X

Tassellatore 28.8V

713,00 €
902,00€

Strumenti da taglio



Cod.EY47A1X

Seghetto Frontale

358,00 €
472,00€



Cod.EY45A1X

Seghetto a gattuccio Dual

301,00 €
400,00€



Cod.EY4550X

Seghetto Alternativo 18V

283,00 €
371,00€



Cod.EY45A2XM

Seghetto Circolare Dual

290,00 €
385,00€



Cod.EY46A5X

Multitool Dual

348,00 €
455,00€



Cod.EY45A5X

Sega a Nastro Dual

401,00 €
524,00€



Cod.EY46A2X

Smerigliatrice Angolare Dual

246,00 €
322,00€

Varie



Cod.EY37C4B

Lampada a LED

86,00 €
114,00€



Cod.EY37C5B

Casse Bluetooth

93,00 €
122,00€



Cod.EY37A3B

Aspirapolvere Dual

220,00 €
287,00€

Pistole sigillanti



Cod.EY3640K

Pistola sigillante

348,00 €
440,00€



Cod.EY3641K

Pistola sigillante

356,00 €
452,00€

Scegli il tuo KIT-Combo:

Accessori:



EYC242

1 x Trapano a percussione EY79A3

1 x EY75A8 Chiave ad impulsi con attacco quadro 1/2"

1 caricatore / 2 batterie 5,0 Ah o 3,0 Ah

1 x T-Loc Systemainer

Cod.EYC242PN2G

674,00 €
891,00€

18V 3.0Ah

Cod.EYC242LJ2G

747,00 €
988,00€

18V 5.0Ah



EYC232

1 x Trapano avvitatore EY74A3X

1 x EY75A8X Chiave ad impulsi con attacco quadro 1/2"

1 caricatore / 2 batterie 5,0 Ah o 3,0 Ah

1 x T-Loc Systemainer

Cod.EYC232PN2G

674,00 €
894,00€

18V 3.0Ah

Cod.EYC232LJ2G

747,00 €
980,00€

18V 5.0Ah

T-LOC 2

Compatibile con tutti i trapani e gli avvitatori, macchina singola.



Cod. EYTOOLBOX2DD

58,00 €
76,00€

T-LOC 3

Compatibile per le seghe EY45A1 e EY45A5



Cod. EYTOOLBOX3MIDI

93,00 €
122,00€

T-LOC 4

Compatibile per una combinazione di 2 utensili (Modelli EY45A1;EY45A5,EY7881 solo singolarmente)



Cod. EYTOOLBOX4

85,00 €
111,00€

Lama per metallo 135 mm 30 denti



Cod.EY9PM13E

66,00 €
88,00€

Lama per legno 135 mm 48 denti



Cod.EY9PW13D

66,00 €
88,00€

Lama per metallo 135 mm 50 denti



Cod.EY9PM13F

72,00 €
96,00€

Lama per legno 135 mm 24 denti



Cod.EY9PW13C

66,00 €
88,00€

Nuovi avvitatori a coppia controllata EYSLA

UTENSILI CHE GARANTISCONO QUALITÀ NEL SERRAGGIO, LEGGEREZZA PER L'OPERATORE, FACILITÀ D'USO E DURATA DELLA BATTERIA SENZA EGUALI!

Avvitatori ad impatto Serie S



	EYSLA2A	EYSLA3C
Punta applicabile Misura della chiave	1/4"	1/2"
Coppia di serraggio massima	~80Nm	~120Nm
Velocità a vuoto	0~2300 rpm	0~2300 rpm
Battiti al minuto	0~3300 ipm	0~2800 ipm
Guida alla coppia di serraggio	✓	✓
Dimensioni (mm)	L153xA249xP59	L172xA250xP59
Peso con batteria (kg)	1,35Kg	1.8
Vibrazioni	7,0m/S2	5,1m/S2
N° avvitatura con una carica di batteria	approx. 800pz 0,8Sec. M8	approx. 400pz 0,8Sec. M10



Cod.EYSLA2A

865,00 €
950,00-€

Cod.EYSLA3C

865,00 €
950,00-€

Scarica la promo pdf



Scarica il catalogo



Utilizzati in tutti i settori industriali, i filetti riportati EliBlok standard o autofrenanti sono l'elemento fondamentale per raggiungere una buona tenuta negli assemblaggi di alta qualità.

Kit monodimensionale BASICLINE: Pratico ed economico!

Fornito con apparecchio di posa manuale senza naso filettato. Consente di installare il filetto riportato EliBlok in modo semplice e rapido.

Contenuto Kit



Misura	Diámetro Foratura	Punta	Maschio Finitore	Troncatore	Apparecchio di posa Basic	N° di filetti x1,5d	Codice	Listino	Promo
M2,5X0.45	2,60	1	1	1	1	20	EK1025045375SR	€ 29,90	€ 19,50
M3X0.50	3,20	1	1	1	1	20	EK1003050045SR	€ 29,90	€ 19,50
M4X0.70	4,20	1	1	1	1	20	EK1004070006SR	€ 29,90	€ 19,50
M5X0.80	5,20	1	1	1	1	20	EK1005080075SR	€ 30,90	€ 19,80
M6X1.00	6,30	1	1	1	1	20	EK1006100009SR	€ 32,50	€ 20,80
M7X1.00	7,30	1	1	1	1	20	EK1007100105SR	€ 40,00	€ 25,60
M8X1.00	8,30	1	1	1	1	20	EK1008100012SR	€ 40,00	€ 25,60
M8X1.25	8,40	1	1	1	1	20	EK1008125012SR	€ 40,00	€ 25,60
M9X1.25	9,40	1	1	1	1	15	EK1009125135SR	€ 44,50	€ 28,50
M10X1.00	10,25	1	1	1	1	15	EK1010100015SR	€ 44,00	€ 28,00
M10X1.25	10,40	1	1	1	1	15	EK1010125015SR	€ 44,00	€ 28,00
M10X1.50	10,50	1	1	1	1	15	EK1010150015SR	€ 43,00	€ 27,50
M11X1.50	11,50	1	1	1	1	10	EK1011150165SR	€ 48,00	€ 30,70
M12X1.00	12,30	1	1	1	1	10	EK1012100018SR	€ 48,50	€ 31,00
M12X1.25	12,40	1	1	1	1	10	EK1012125012SR	€ 48,50	€ 31,00
M12X1.50	12,50	1	1	1	1	10	EK1012150018SR	€ 47,50	€ 30,40
M12X1.75	12,50	1	1	1	1	10	EK1012175018SR	€ 47,50	€ 30,40
M14X1.25 (standard)	14,40	-	1	-	1	10	EK1014125021SR	€ 55,00	€ 35,50
M14X1.50	14,50	-	1	-	1	10	EK1014150014SR	€ 55,50	€ 35,50
M14X2.00	14,50	-	1	-	1	10	EK1014200021SR	€ 55,50	€ 35,50
M16X1.50	16,50	-	1	-	1	10	EK1016150016SR	€ 65,00	€ 41,60
M16X2.00	16,50	-	1	-	1	10	EK1016200024SR	€ 65,00	€ 41,60
M18X2.00	18,50	-	1	-	1	5	EK1018200027SR	€ 76,50	€ 49,00
M18X2.50	18,75	-	1	-	1	5	EK1018250027SR	€ 76,50	€ 49,00
M20X2.00	20,50	-	1	-	1	5	EK1020200030SR	€ 83,00	€ 53,50
M20X2.50	20,75	-	1	-	1	5	EK1020250030SR	€ 83,00	€ 53,50
M22X2.00	22,50	-	1	-	1	5	EK1022200033SR	€ 95,00	€ 60,80
M22X2.50	22,75	-	1	-	1	5	EK1022250033SR	€ 95,00	€ 60,80
M24X2.00	24,50	-	1	-	1	5	EK1024200036SR	€ 107,00	€ 68,50
M24X3.00	24,75	-	1	-	1	5	EK1024300036SR	€ 107,00	€ 68,50



Apparecchio di posa BASICLINE: Pratico ed economico!

Misura	Codice	Listino	Promo
M2,5X0.45	EK55250455	€ 9,80	€ 6,30
M3X0.50	EK55030505	€ 9,80	€ 6,30
M4X0.70	EK55040705	€ 9,80	€ 6,30
M5X0.80	EK55050805	€ 9,80	€ 6,30
M6X1.00	EK55061005	€ 9,80	€ 6,30
M7X1.00	EK55071005	€ 10,80	€ 6,90
M8X1.00	EK55081005	€ 10,80	€ 6,90
M8X1.25	EK55081255	€ 10,80	€ 6,90
M9X1.25	EK55091255	€ 12,80	€ 8,20
M10X1.00	EK55101005	€ 12,80	€ 8,20
M10X1.25	EK55101255	€ 12,80	€ 8,20
M10X1.50	EK55101505	€ 12,80	€ 8,20
M11X1.50	EK55111505	€ 13,50	€ 8,60
M12X1.00	EK55121005	€ 13,50	€ 8,60
M12X1.25	EK55121255	€ 13,50	€ 8,60
M12X1.50	EK55121505	€ 13,50	€ 8,60
M12X1.75	EK55121755	€ 13,50	€ 8,60
M14X1.25	EK55141255	€ 15,50	€ 9,90
M14X1.50	EK55141505	€ 15,50	€ 9,90
M14X2.00	EK55142005	€ 15,50	€ 9,90
M16X1.50	EK55161505	€ 16,90	€ 10,80
M16X2.00	EK55162005	€ 16,90	€ 10,80
M18X2.00	EK55182005	€ 16,90	€ 10,80
M18X2.50	EK55182505	€ 16,90	€ 10,80
M20X2.00	EK55202005	€ 16,90	€ 10,80
M20X2.50	EK55202505	€ 16,90	€ 10,80
M22X2.00	EK55222005	€ 19,90	€ 12,80
M22X2.50	EK55222505	€ 19,90	€ 12,80
M24X2.00	EK55242005	€ 19,90	€ 12,80
M24X3.00	EK55243005	€ 19,90	€ 12,80



Kit Multidiametro PROLINE: Professionale e preciso!

Fornito con apparecchi di posa con naso filettato che consente di installare il filetto riportato Eliblok sia in applicazioni in cui è richiesta la massima precisione sia in zone difficili dove non è possibile l'uso dell'altra mano per trattenere il filetto.



5d



4d

Contenuto Kit



Tipo Kit	Misura	Diametro Foratura	Punta	Maschio Finitore	Troncatore	Naso + Asta liscia	N° di filetti x1,5d	Codice	Listino	Promo
5D	M5X80	5,20	1	1	1	1	20	EK1805080001	€ 395,00	€ 267,00
	M6X100	6,30	1	1	1	1	20			
	M8X125	8,40	1	1	1	1	15			
	M10X150	10,50	1	1	1	1	10			
	M12X175	12,50	1	1	1	1	10			
4D	M3X50	3,20	1	1	1	1	20	EK1803050001	€ 305,00	€ 207,00
	M4X70	4,20	1	1	1	1	20			
	M5X80	5,20	1	1	1	1	20			
	M6X100	6,30	1	1	1	1	20			
4D	M6X100	6,30	1	1	1	1	20	EK1806100001	€ 340,00	€ 230,00
	M8X125	8,40	1	1	1	1	15			
	M10X150	10,50	1	1	1	1	10			
	M12X175	12,50	1	1	1	1	10			
4D - UNC	1/4-20	6,70	1	1	1	1	20	EK1914200002	€ 360,00	€ 244,00
	5/16-18	6,70	1	1	1	1	20			
	3/8-16	8,30	1	1	1	1	15			
	7/16-14	9,90	1	1	1	1	10			
4D - UNC	1/4-20	6,70	1	1	1	1	20	EK1914200001	€ 360,00	€ 244,00
	5/16-18	6,70	1	1	1	1	20			
	3/8-16	8,30	1	1	1	1	15			
	1/2-13	11,50	1	1	1	1	10			
4D - UNF	1/4-28	6,70	1	1	1	1	20	EK1914280002	€ 360,00	€ 244,00
	5/16-24	8,40	1	1	1	1	20			
	3/8-24	10,00	1	1	1	1	15			
	7/16-20	11,60	1	1	1	1	10			
4D - UNF	1/4-28	6,70	1	1	1	1	20	EK1914280001	€ 360,00	€ 244,00
	5/16-24	8,40	1	1	1	1	20			
	3/8-24	10,00	1	1	1	1	15			
	1/2-20	13,20	1	1	1	1	10			

MODALITÀ DI POSA DEI FILETTI RIPORTATI ELIBLOK



Filettatura danneggiata



Filettatura riparata



1. FORATURA

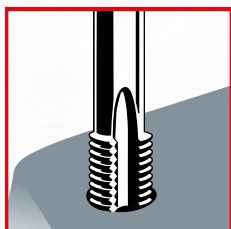

2. MASCHIATURA

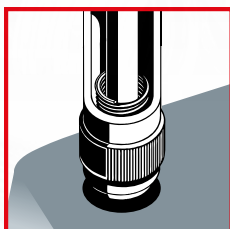

3. POSA

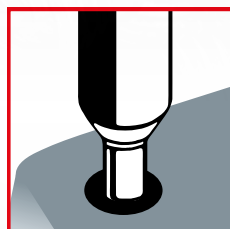

4. ROTTURA DEL CODOLO DI TRASCINAMENTO

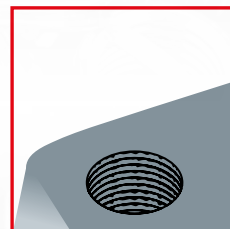

5. FILETTO MONTATO

KIT BASICLINE
Pratico ed economico!



KIT PROLINE
Professionale e preciso!



BUSSOLE
autofilettanti



BUSSOLE
autofilettanti



HOMBERGER
Catalogo Listino 2022

www.hombroker-utensiliprofessionali.com

**SCOPRI LA GAMMA DELLE
BUSSOLE AUTOFILETTANTI**





Scarica la promo pdf



Attrezzi di Bloccaggio Rapido e Marcatore per macchine utensili



La qualità e l'affidabilità Tedesca per le più svariate applicazioni di bloccaggio e per la marcatura su macchine utensili



Nastri e Strisce Calibrate



Un'ampia proposta di spessori calibrati in Acciaio al carbonio, Acciaio inox, Ottone e Rame per molle a lamina e spessoramenti di precisione

HOMBERGER

www.homberger-utensiliprofessionali.com



ATTREZZI DI BLOCCAGGIO RAPIDO

**IL TUO ALLEATO PER OGNI ESIGENZA
DI BLOCCAGGIO!!**

CARATTERISTICHE E VANTAGGI

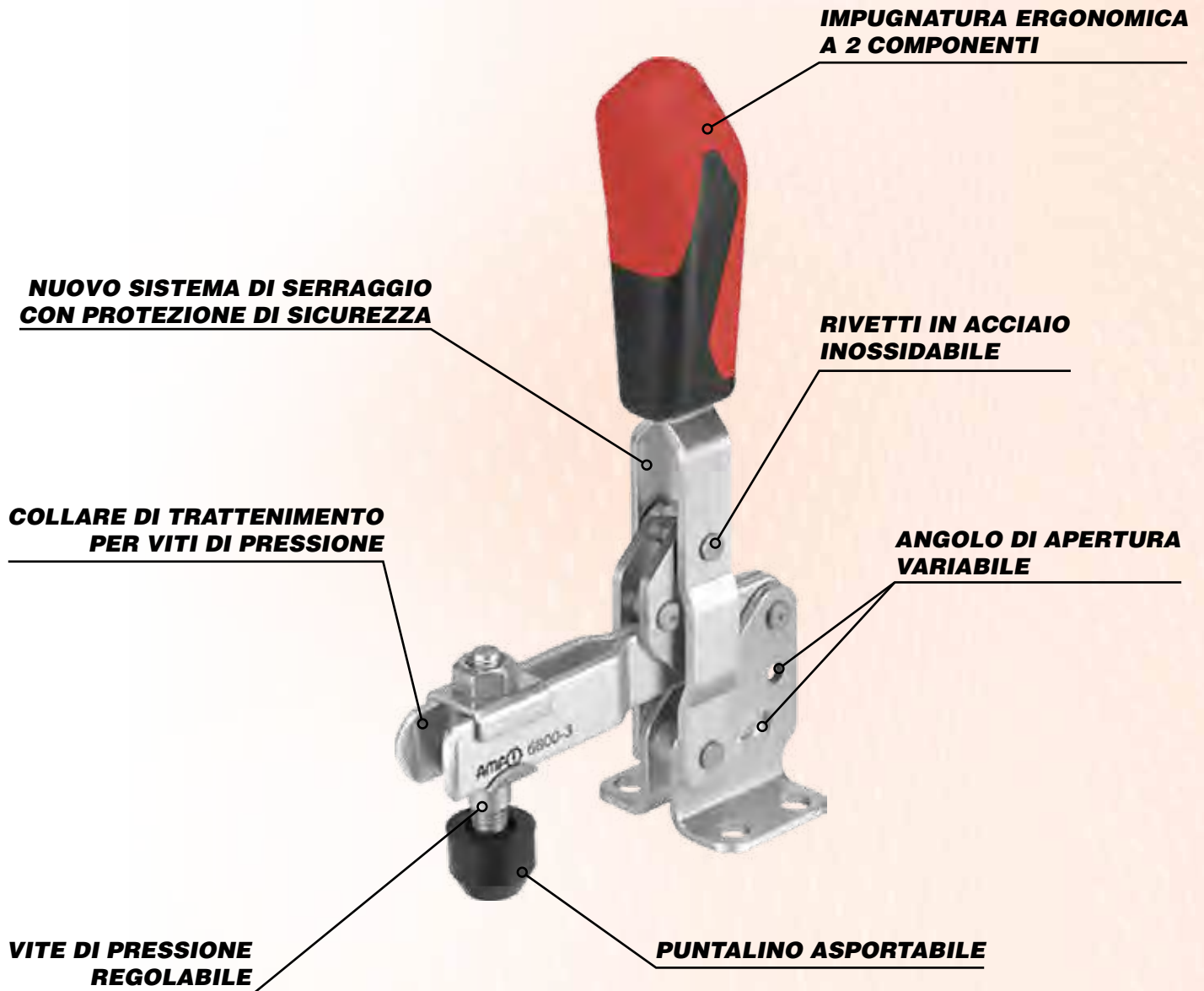



ATTREZZI DI BLOCCAGGIO RAPIDO



6800 ATTREZZO VERTICALE

Cod.	Gr.	F1 [kN]	F2[kN]	Vite	Prezzo di listino	Prezzo promo
AM90027	2	0,8	1,2	M6x35	€ 32,50	€ 29,30
AM90035	3	1,2	2,5	M8x45	€ 39,00	€ 35,10
AM90043	4	1,7	3	M8x65	€ 51,00	€ 45,90



NICOTRINO

Cod.	F1 [kN]	Vite	Peso (g)	Prezzo di listino	Prezzo promo
099800	0,45	M5	60	€ 13,70	€ 12,30
099801	1,5	M6	195	€ 17,70	€ 15,90
099802	2,5	M8	439	€ 21,10	€ 19,00



6830 ATTREZZO ORIZZONTALE

Cod.	Gr.	F1 [kN]	F2[kN]	Vite	Prezzo di listino	Prezzo promo
AM93021	2	1,0	1,2	M6x35	€ 31,50	€ 28,40
AM93039	3	1,8	2,5	M8x45	€ 40,00	€ 36,00



6844 ATTREZZO AD ASTA DI SPINTA

Cod.	Gr.	F1 [kN]	F2[kN]	Vite	Prezzo di listino	Prezzo promo
AM94300	2	1,0	1,0	M6x25	€ 44,10	€ 39,70
AM94318	3	2,5	2,5	M8x35	€ 51,50	€ 46,40



6841 ATTREZZO AD ASTA DI SPINTA

Cod.	Gr.	F1 [kN]	F2[kN]	Vite	Prezzo di listino	Prezzo promo
AM94110	1	1,0	1,0	M 4x20	€ 43,80	€ 39,40
AM94136	3	2,5	2,5	M 8x35	€ 55,00	€ 49,50



6848H-6848HNI ATTREZZO DI CHIUSURA ORIZZONTALE

Cod.	Gr.	F1 [kN]	Peso (g)	Prezzo di listino	Prezzo promo
AM94698	2,0	1,6	120	€ 33,60	€ 30,20
AM94706	3,0	3,2	330	€ 50,50	€ 45,50
AM95521 INOX	2,0	1,6	120	€ 61,50	€ 55,40
AM95547 INOX	3,0	3,2	330	€ 82,50	€ 74,30



STRUMENTO DI MARCATURA

IL MIGLIOR SISTEMA PER MARCARE DIRETTAMENTE SULLA MACCHINA UTENSILE!!



AGHI

I VANTAGGI A COLPO D'OCCHIO

- **La superficie non è indebolita ma è compressa e rafforzata**
- **Alte velocità di marcatura**
- **Lunga durata**
- **Adatto anche per la marcatura di superfici circolari (fino a 15°)**
- **Per superfici con durezza fino a 57 HRC**
- **Nessuna generazione di rumore**

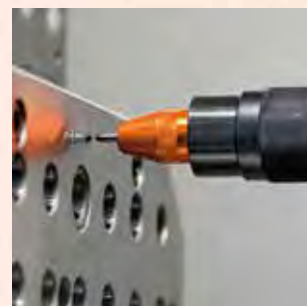

MARCATORE PER MACCHINE UTENSILI ATTACCO WELDON Ø 20 MM



Cod.	Descrizione	Ø [mm]	L1	Peso [g]	Prezzo di listino	Prezzo promo
AM548180	Marker extra large	46	125,5	328	€ 1.700,00	€ 1.520,00
AM550468	Ago MXLN-90R05 Ex00	4	47	8	€ 645,00	€ 569,00
AM550469	Ago MXLN-90R10 Ex00	4	47	8	€ 645,00	€ 569,00
AM550223	Marker large	42	119	263	€ 1.485,00	€ 1.320,00
AM550473	Ago MLN-90R05 Ex00	3	53,5	5	€ 640,00	€ 565,00
AM550474	Ago MLN-90R10 Ex00	3	53,5	5	€ 640,00	€ 565,00



NASTRI E STRISCE CALIBRATE

**LEGHE METALLICHE DI ALTA QUALITÀ
AL TUO SERVIZIO!!**



**Una selezione speciale dal nostro catalogo in 4 differenti materiali
PER UNA VASTA GAMMA DI APPLICAZIONI**

- **Acciaio al carbonio 1.1274 - Bonificato**
- **Acciaio Inox per molle laminato a freddo 1.4310 AISI 301**
- **Ottone laminato 2.0321**
- **Rame laminato 2.0070 (SE-Cu58)**

STRISCE CALIBRATE



NASTRI CALIBRATI

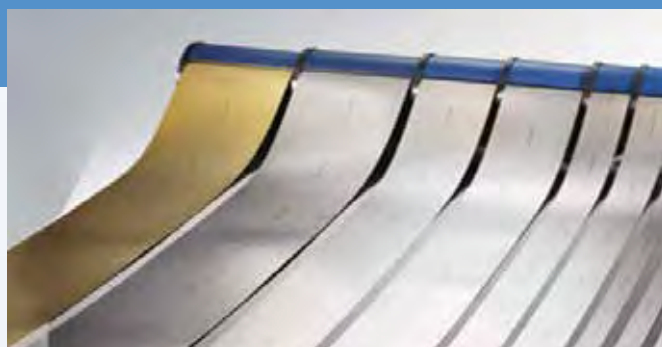



NASTRI E STRISCE CALIBRATE



NASTRI IN OTTONE 2.0321 150X5000 mm

Cod.	Descrizione	Prezzo di listino	Prezzo promo
312002	Nastro 150x0.01x5000 mm	85,00	76,50
331455	Nastro 150x0.02x5000 mm	54,50	49,10
312003	Nastro 150x0.025x5000 mm	47,80	43,00
312006	Nastro 150x0.05x5000 mm	46,50	41,90
312012	Nastro 150x0.10x5000 mm	48,80	43,90
312014	Nastro 150x0.15x5000 mm	62,50	56,30
312017	Nastro 150x0.25x5000 mm	83,00	74,70
312018	Nastro 150x0.30x5000 mm	93,50	84,20
312022	Nastro 150x0.50x5000 mm	130,00	117,00



STRISCE IN OTTONE 2.0321 150X500 mm

Cod.	Descrizione	Prezzo di listino	Prezzo promo
312062	5 Strisce 150x500x0.10 mm	€ 34,80	€ 31,30
312066	5 Strisce 150x500x0.20 mm	€ 41,20	€ 37,10
312070	5 Strisce 150x500x0.40 mm	€ 60,50	€ 54,50
312072	5 Strisce 150x500x0.50 mm	€ 71,50	€ 64,40
312077	5 Strisce 150x500x1.00 mm	€ 183,00	€ 164,70



NASTRI IN ACCIAIO INOX 1.4310 AISI 301 100X5000 mm

Cod.	Descrizione	Prezzo di listino	Prezzo promo
310351	Nastro 100x0.01x5000 mm	€ 139,00	€ 125,10
310352	Nastro 100x0.02x5000 mm	€ 87,50	€ 78,80
310353	Nastro 100x0.03x5000 mm	€ 71,50	€ 64,54
310356	Nastro 100x0.05x5000 mm	€ 59,50	€ 53,60
310358	Nastro 100x0.07x5000 mm	€ 60,00	€ 54,00
310372	Nastro 100x0.50x5000 mm	€ 95,00	€ 85,50

NASTRI E STRISCE CALIBRATE

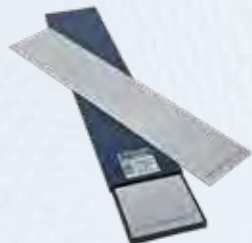

STRISCE IN ACCIAIO INOX 1.4310 AISI301 CONF 5PZ - 100X500 mm

Cod.	Descrizione	Prezzo di listino	Prezzo promo
311112	5 Strisce 100x500x0.10 mm	€ 30,40	€ 27,40
311116	5 Strisce 100x500x0.20 mm	€ 38,10	€ 34,30
311118	5 Strisce 100x500x0.30 mm	€ 41,50	€ 37,30
311120	5 Strisce 100x500x0.40 mm	€ 48,10	€ 43,30
311122	5 Strisce 100x500x0.50 mm	€ 54,50	€ 49,10

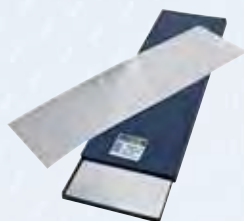

STRISCE IN ACCIAIO INOX 1.4310 AISI301 CONF 5PZ - 150X500 mm

Cod.	Descrizione	Prezzo di listino	Prezzo promo
311156	5 Strisce 150x500x0.05 mm	€ 48,70	€ 43,90
311162	5 Strisce 150x500x0.10 mm	€ 45,80	€ 41,20
311164	5 Strisce 150x500x0.15 mm	€ 47,80	€ 43,00
311168	5 Strisce 150x500x0.30 mm	€ 59,00	€ 53,10
311172	5 Strisce 150x500x0.50 mm	€ 77,50	€ 69,80
311177	5 Strisce 150x500x1.00 mm	€ 140,00	€ 126,00
311181	5 Strisce 150x500x2.00 mm	€ 268,00	€ 241,20



STRISCE IN ACCIAIO INOX 1.4310 AISI301 CONF 10PZ - 50X300 mm

Cod.	Descrizione	Prezzo di listino	Prezzo promo
331307	10 Strisce 50x300x0,25 mm	€ 22,30	€ 20,10
331311	10 Strisce 50x300x0,60 mm	€ 40,40	€ 36,40
331312	10 Strisce 50x300x0,70 mm	€ 40,60	€ 36,50



NASTRI E STRISCE CALIBRATE

NASTRI IN ACCIAIO AL CARBONIO 1.1274 12.7X5000 mm

Cod.	Descrizione	Prezzo di listino	Prezzo promo
310102	Nastro 12.7x0.02x5000 mm	€ 34,80	€ 31,30
310104	Nastro 12.7x0.03x5000 mm	€ 14,60	€ 13,10
310105	Nastro 12.7x0.04x5000 mm	€ 13,70	€ 12,30
310106	Nastro 12.7x0.05x5000 mm	€ 12,50	€ 11,30
310110	Nastro 12.7x0.08x5000 mm	€ 10,60	€ 9,50
310111	Nastro 12.7x0.09x5000 mm	€ 10,60	€ 9,50
310112	Nastro 12.7x0.10x5000 mm	€ 8,85	€ 8,00
310114	Nastro 12.7x0.15x5000 mm	€ 9,08	€ 8,20
310116	Nastro 12.7x0.20x5000 mm	€ 9,60	€ 8,60

STRISCE IN ACCIAIO AL CARBONIO 1.1274 CONF. 10PZ - 50X300 mm

Cod.	Descrizione	Prezzo di listino	Prezzo promo
311055	10 Strisce 50x300x0.04 mm	€ 28,80	€ 25,90
311062	10 Strisce 50x300x0.10 mm	€ 19,10	€ 17,20
311064	10 Strisce 50x300x0.15 mm	€ 20,10	€ 18,10
311066	10 Strisce 50x300x0.20 mm	€ 19,60	€ 17,60
311068	10 Strisce 50x300x0.30 mm	€ 20,30	€ 18,30
311070	10 Strisce 50x300x0.40 mm	€ 22,60	€ 20,30
311072	10 Strisce 50x300x0.50 mm	€ 24,10	€ 21,70
311074	10 Strisce 50x300x0.60 mm	€ 34,70	€ 31,20
311076	10 Strisce 50x300x0.70 mm	€ 35,90	€ 32,30
311080	10 Strisce 50x300x0.90 mm	€ 36,50	€ 32,90
311082	10 Strisce 50x300x1.00 mm	€ 35,90	€ 32,30

NASTRI IN RAME 2.0070 R360 150X5000 mm

Cod.	Descrizione	Prezzo di listino	Prezzo promo
331108	Nastro 0,10x150x5000 mm	€ 65,00	€ 58,50
331109	Nastro 0,20x150x5000 mm	€ 111,00	€ 99,90
331916	Nastro 0,25x150x5000 mm	€ 138,00	€ 124,20
331110	Nastro 0,30x150x5000 mm	€ 145,00	€ 130,50
331917	Nastro 0,40x150x5000 mm	€ 175,00	€ 157,50
331111	Nastro 0,50x150x5000 mm	€ 227,00	€ 204,30

Convogliatori ad aria calda/Pistole incollatrici a caldo

Scarica la promo pdf



Scarica il catalogo



Da oltre 60 anni STEINEL inventa e sviluppa convogliatori ad aria calda e pistole incollatrici a caldo di qualità massima con linee dedicate al professionista e all'hobbysta più esigente.

CONVOGLIATORI AD ARIA CALDA E PISTOLE INCOLLATRICI STEINEL! DIRETTAMENTE DAL PRODUTTORE E LEADER DI MERCATO!

HL 1620 S CONVOGLIATORE AD ARIA CALDA PROFESSIONALE A PISTOLA

Art. ST351106

Il convogliatore ad aria calda regolabile in due stadi HL 1620 S diventa presto irrinunciabile. Ideale per asciugare l'intonaco, calettare cavi, scongelare tubi dell'acqua, asportare vernice, sciolinare sci e snowboard, e molti altri usi. Con due stadi di temperatura: 300 °C e 500 °C.



Baricentro dell'apparecchio ottimizzato



Ventilatore a 2 livelli



Caratteristiche tecniche

Temperatura	300 - 500 °C
Volume di aria	240 - 450 l/min
Regolazione della temperatura	A 2 livelli
Regolazione tramite	Interruttore a stadi
Regolazione del volume di aria	Livelli
Motore, tipo	Motore a spazzole
Elemento riscaldante	Riscaldatore in micanite
Elemento riscaldante sostituibile	No
Rilevatore della temperatura	No
Filtro per polveri sottili	No
Termoprotezione	Sì
Sede ugello, tipo	34
Dimensioni (lung. x largh. x alt.)	252 x 86 x 200 mm
VPE1, peso netto	0,717 kg
VPE1, EAN	4007841351106
Garanzia del produttore	1 anno



LISTINO

€ 71,00

€ 50,80

HL 1920 E CONVOGLIATORE AD ARIA CALDA PROFESSIONALE A PISTOLA ELETTRONICO AD ALTE PRESTAZIONI

Art. ST352103

Convogliatore ad aria calda regolato elettronicamente. Un utensile versatile che serve per staccare e saldare pellicole, saldare plastica, calettare cavi, modellare, brasare, asciugare, scongelare, rimuovere vernici ecc. Regolazione in continuo tra 80 °C e 600 °C.



Caratteristiche tecniche

Temperatura	80 - 600 °C
Volume di aria	150 - 500 l/min
Regolazione della temperatura	A 9 livelli
Regolazione tramite	Manovella
Visualizzazione della temperatura	Rotella di regolazione con livelli segnati
Regolazione del volume di aria	In continuo
Motore, tipo	Motore a spazzole
Elemento riscaldante	Riscaldatore in ceramica
Elemento riscaldante sostituibile	No
Rilevatore della temperatura	Sì
Filtro per polveri sottili	No
Termoprotezione	Sì
Sede ugello, tipo	34
Dimensioni (lung. x largh. x alt.)	253 x 85 x 200 mm
VPE1, peso netto	0,84 kg
VPE1, EAN	4007841352103

LISTINO

€ 123,80

€ 88,50



Baricentro dell'apparecchio ottimizzato



Ventilatore a 3 livelli



Regolazione continua della temperatura



Possibilità di aggancio



Superficie di appoggio anticivolo



Scanner termico optional HL Scan



MODELLO 2120

CONVOGLIATORE AD ARIA CALDA PROFESSIONALE A PISTOLA
3 VERSIONI PRONTE PER TUTTE LE APPLICAZIONI



STANDARD

CAR WRAPPER

PER ELETTRICISTI

NOVITÀ

HG 2120 E

CONVOGLIATORE AD ARIA CALDA PROFESSIONALE A PISTOLA
IL POTENTE TUTTOFARE

Art. ST351403

Con motore potente ed ergonomia ottimizzata per la maggior parte dei lavori che richiedono aria calda in officina e in cantiere.

Con il corretto ugello lavori di termoretrazione, modellatura, saldatura o dissaldatura non saranno più un problema.



**TEMPERATURA REGOLABILE MANUALMENTE
IN 9 LIVELLI DA 80 A 630 °C**

**VOLUME D'ARIA VARIABILE IN 3 LIVELLI
DA 150 A 500 L/MIN. T**

Caratteristiche tecniche

Temperatura	80° - 630° C
Volume di aria	150 - 500 l/min
Regolazione della temperatura	In continuo
Regolazione tramite	Manovella
Visualizzazione della temperatura	Rotella di regolazione con livelli segnati
Regolazione del volume di aria	Livelli
Funzione di programmazione	No
Funzione Loc	No
Segnalazione del calore residuo	No
Funzione Cool	No
Motore, tipo	Motore a spazzole
Elemento riscaldante	Riscaldatore in ceramica
Allacciamento alla rete	220 - 230 V / 50 - 60 Hz
Funzione, possibilità di sospensione	Si
Funzione, durata utile, motore	1000 ore
Funzione, durata utile, riscaldamento	600 ore
Elemento riscaldante sostituibile	No
Protezione contro il riavvio	No
Rilevatore della temperatura	Si
Filtro per polveri sottili	No
Termoprotezione	Si
Spegnimento del riscaldamento in caso di superamento di una determinata temperatura	Si
ESD	No
Sede ugello, tipo	34
Lunghezza cavo	2,2 m
Dimensioni (lung. x largh. x alt.)	253 x 87 x 200 mm
VPE1, peso netto	0,838 kg
Garanzia del produttore	1 anno

LISTINO

€ 130,70

€ 93,30

HG 2120 E CAR WRAPPER SET

Art. ST011772

L'ESPERTO DI CAR WRAPPING

Convogliatore ad aria calda a regolazione elettronica HG 2120 E con cavo lungo 7,5 m e Scanner termico HL Scan. 2.200 W, temperatura regolabile in continuo da 80 a 630 °C, regolazione del volume d'aria da 150 a 500 l/min su 3 livelli.



APPLICAZIONI SPECIALI



INCLUSO
SCANNER TERMICO HL SCAN

Con
cavo di
7,5 m



Caratteristiche tecniche

Potenza	> 2000 W
Temperatura	80 - 630° C
Volume di aria	150 - 500 l/min
Regolazione della temperatura	In continuo
Regolazione tramite	Manovella
Visualizzazione della temperatura	Rotella di regolazione con livelli segnati
Regolazione del volume di aria	Livelli
Motore, tipo	Motore a spazzole
Elemento riscaldante	Riscaldatore in ceramica
Funzione, possibilità di sospensione	Sì
Funzione, durata utile, motore	750 ore
Funzione, durata utile, riscaldamento	600 ore
Sede ugello, tipo	34
Lunghezza cavo	7,5 m
VPE1, peso netto	1,073 kg
Garanzia del produttore	1 anno
VPE1, EAN	4007841011772
Dotazione	incl. scanner di temperatura HL Scan



LISTINO

~~€ 305,90~~

€ 218,50

HG 2120 E SET PER ELETTRICISTI

Art. ST088712

ACCESSORI SPECIFICI PER ELETTRICISTI

Pistola ad aria calda HG 2120 E, spelafili, tubo termoretraibile 1,6-9,5 e ugello riflettore direttamente nel set per un'ampia gamma di lavori elettrici

NOVITÀ



Caratteristiche tecniche

Potenza	> 2000 W
Temperatura	80 - 630° C
Volume di aria	150 - 500 l/min
Regolazione della temperatura	In continuo
Regolazione tramite	Manovella
Visualizzazione della temperatura	Rotella di regolazione con livelli segnati
Regolazione del volume di aria	Livelli
Motore, tipo	Motore a spazzole
Elemento riscaldante	Riscaldatore in ceramica
Funzione, possibilità di sospensione	Sì
Funzione, durata utile, motore	750 ore
Funzione, durata utile, riscaldamento	600 ore
Sede ugello, tipo	34
Lunghezza cavo	7,5 m
VPE1, peso netto	1,073 kg
Garanzia del produttore	1 anno
VPE1, EAN	4007841011772
Dotazione	incl. scanner di temperatura HL Scan

LISTINO

~~€ 229,20~~

€ 163,70

APPLICAZIONI SPECIALI

HG 2320 E

CONVOGLIATORE AD ARIA CALDA - PROFESSIONAL LINE

PRECISIONE CON COMANDO DIGITALE

Art. ST007386

- POTENZA: 2300 W
- TEMPERATURA: 80° - 650° C
- VOLUME D'ARIA: 150 - 500 l/min
- REGOLAZIONE DELLA TEMPERATURA: in passi da 10 °C tramite joystick
- VISUALIZZAZIONE DELLA TEMPERATURA: Display a cristalli liquidi
- DIMENSIONI: 253 x 87 x 200 mm
- ELETTRONICO: Sì
- PESO: 1,024 kg



LISTINO ~~€ 243,80~~

€ 174,10

HG 2320 E

KIT DI RIPARAZIONE AUTOVEICOLI

IL PERFETTO ALLEATO PER LE RIPARAZIONI IN OFFICINA

Art. ST005597

Il Kit comprende:

- Convoigliatore ad aria calda HG 2320 E da 2300 W con tessuto metallico
- Filo di apporto Multi-Thermoflexx per tutti i materiali termoplastici
- Ugello riduttore da 9 mm
- Zoccolo di saldatura
- Lastra di protezione da alte temperature



LISTINO ~~€ 480,60~~

€ 343,30

Caratteristiche tecniche

Temperatura	80° - 650° C
Volume di aria	150 - 500 l/min
Regolazione della temperatura	in passi da 10 °C tramite joystick
Regolazione tramite joystick	joystick
Visualizzazione della temperatura	Display a cristalli liquidi
Regolazione del volume di aria	Livelli
Funzione di programmazione	Sì
Funzione Loc	Sì
Segnalazione del calore residuo	Sì
Funzione Cool	No
Motore, tipo	Motore a spazzole
Elemento riscaldante	Riscaldatore in ceramica
Allacciamento alla rete	230 V / 50 - 60 Hz
Funzione, possibilità di sospensione	Sì
Funzione, durata utile, motore	1000 ore
Funzione, durata utile, riscaldamento	600 ore
Elemento riscaldante sostituibile	No
Protezione contro il riavvio	No
Rilevatore della temperatura	Sì
Filtro per polveri sottili	No
Termoprotezione	Sì
Spegnimento del riscaldamento in caso di superamento di una determinata temperatura	Sì
ESD	No
Sede ugello, tipo	34
Lunghezza cavo	3 m
Dimensioni (lung. x largh. x alt.)	253 x 87 x 200 mm
VPE1, peso netto	1,034 kg
Garanzia del produttore	1 anno



MH3

CONVOGLIATORE A BATTERIA PROFESSIONALE A BATTERIA - VELOCE - POTENTE

Art. ST068226

- Da 0° a 300° in 5 secondi, grazie al temperature Boost integrato
- Massima comodità grazie all'assenza di fili
- Flusso d'aria fino a 200 l/min
- Pulsante Security Lock per un lavoro sicuro
- Luce LED alla base del dispositivo



LISTINO

~~€ 676,30~~

€ 445,00



BATTERIA 18V 5.5 AH, E CARICABATTERIA INCLUSI

MH5

CONVOGLIATORE A BATTERIA PROFESSIONALE MAGGIORE POTENZA PER MASSIMA VERSATILITÀ

Art. ST068233

- Da 0° a 300° in meno di 4 secondi, grazie al "Temperature Boost" integrato
- Massima comodità grazie all'assenza di fili
- Temperature comprese tra 50 °C e 500 °C e 6 livelli di volume d'aria (fino a 300l/min)
- Flusso d'aria fino a 300 l/min



LISTINO

~~€ 754,70~~

€ 496,00



BATTERIA 18V 5.5 AH, E CARICABATTERIA INCLUSI

MH7

IL PRIMO DELLA CLASSE, CONVOGLIATORE AD ARIA CALDA MH7 LEGGERO, PRATICO E POTENTE

Art. ST085933

Con il MobileHeat 7 è possibile eseguire lavori di saldatura in modo rapido e flessibile.

A tal fine, il dispositivo a barra arriva fino a 550 °C.

Ma anche altri mestieri, come l'industria elettrica, traggono vantaggio da una gestione semplice e veloce

NOVITÀ



LISTINO

~~€ 840,90~~

€ 599,00



Powered by



BOSCH

BATTERIA AMP SHARE 18V 8.0 AH, E CARICABATTERIA INCLUSI



Caratteristiche tecniche

Temperatura	150° - 550° C
Volume di aria	200 l/min
Regolazione della temperatura	a 9 livelli
Regolazione tramite	manovella
Visualizzazione della temperatura	Rotella di regolazione con livelli segnati
Regolazione del volume di aria	In continuo
Funzione Loc	No
Segnalazione del calore residuo	No
Motore, tipo	Motore a spazzole
Elemento riscaldante	Riscaldatore in ceramica
Tensione accumulatore	18 V
Capacità dell'accumulatore	8 Ah
Interfaccia	18V GBA accumulatore Bosch
Funzione, possibilità di sospensione	No
Funzione, durata utile, motore	500 ore
Funzione, durata utile, riscaldamento	300 ore
Elemento riscaldante sostituibile	No
Protezione contro il riavvio	No
Dettaglio tensione di alimentazione	Accumulatore agli Ioni di Litio
Termoprotezione	Sì
Dimensioni (lung. x largh. x alt.)	385 x 115 x 89 mm
VPE1, peso netto	1,635 Kg
Garanzia del produttore	1 anno
VPE1, EAN	4007841085933
Dotazione	incl. 18V 8,0 Ah AMPShare batteria & CAS caricatore



HG 2220 E

CONVOGLIATORE AD ARIA CALDA AD ASTA

MANEGGEVOLE. LEGGERO. INSTANCABILE

Art. ST351700

Convogliatore ad aria calda HG 2220 E da 2200 W regolato elettronicamente, regolazione in continuo della temperatura tramite rotella di regolazione in un intervallo compreso tra 80 e 630 °C in 9 passi. Regolazione del volume di aria in 2 livelli da 150 l/min a 500 l/min. Filtro per polveri fini integrato.



LISTINO

~~€ 245,30~~

€ 175,20

Caratteristiche tecniche

Temperatura	80 - 630 °C
Volume di aria	150 - 500 l/min
Regolazione della temperatura	A 9 livelli
Regolazione tramite	Manovella
Visualizzazione della temperatura	Rotella di regolazione con livelli segnati
Regolazione del volume di aria	Livelli
Motore, tipo	A spazzole
Elemento riscaldante	Riscaldatore in ceramica
Elemento riscaldante sostituibile	No
Rilevatore della temperatura	No
Filtro per polveri sottili	Si
Termoprotezione	Si
Sede ugello, tipo	34
Dimensioni (lung. x largh. x alt.)	337 x 75 x 89 mm
VPE1, peso netto	0,9 kg
VPE1, EAN	4007841351700



Ventilatore a 2 livelli



Regolazione continua della temperatura

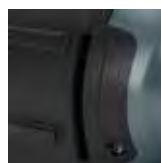

Ingresso aria con filtro per polveri fini integrato

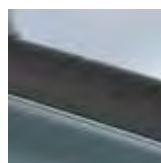

Impugnatura morbida ergonomica



Cavo di rete sostituibile



Adatto per "ugelli standard" a innesto

HG 2620 E

CONVOGLIATORE AD ARIA CALDA - PROFESSIONAL LINE

IDEALE PER ARTIGIANO, INDUSTRIA ED AUTOMOTIVE

Art. ST008338

- POTENZA: 2300 W
- TEMPERATURA: 50° - 700° C
- VOLUME D'ARIA: 150 - 500 l/min
- REGOLAZIONE DELLA TEMPERATURA:
in passi da 10 °C tramite joystick
- VISUALIZZAZIONE DELLA TEMPERATURA:
Display a cristalli liquidi
- REGOLAZIONE DEL VOLUME DI ARIA:
In continuo
- DIMENSIONI: 358 x 91 x 95 mm
- ELETTRONICO: Sì
- PESO: 1,16 kg



IL TOP DI GAMMA

LISTINO ~~€ 766,40~~

€ 547,40

HG 2620 E SET PER LA SALDATURA DI TELONI

Art. ST008291

Convogliatore ad aria calda HG 2620 E, inclusi rullo pressore, ugello angolare piatto da 40x2 e ugello angolare piatto da 20x2. 2.300 W, regolazione digitale della temperatura von 50 - 700 °C tramite joystick. Regolazione del volume d'aria da 150 a 500 l/min. Con display a cristalli liquidi e indicazione del calore residuo. Motore senza spazzole, filtro per polveri fini integrato, idoneo all'uso in cantiere.



APPLICAZIONI SPECIALI



Segnalazione del calore residuo



Display informativo a cristalli liquidi sempre in vista



Guaina protettiva di magnesio, riscaldatore a innesto



Comando con una sola mano tramite Joystick

LISTINO ~~€ 958,40~~

€ 684,60

ACCESSORI PER CONVOGLIATORI AD ARIA CALDA

L'ACCESSORIO GIUSTO PER OGNI TUA APPLICAZIONE

UGELLI PER MODELLI HL E HG 2120 E - HG 2320 E - HG 2220 E



NR	PRODOTTO	CODICE	EAN	TERMOUFFIATORE	APPLICAZIONE	LISTINO	PROMO
1	UGELLO RIDUTTORE 6 mm	ST009571	4007841009571	HG, HL E a pistola	riduttore di precisione	€10,70	€ 7,70
2	UGELLO RIDUTTORE 9 mm	ST070618	4007841070618	HG, HL E a pistola	riscaldamento mirato, saldatura pvc	€10,70	€ 7,70
3	UGELLO RIDUTTORE 14 mm	ST070717	4007841070717	HG, HL E a pistola	riscaldamento mirato, saldatura pvc	€10,70	€ 7,70
4	ZOCCOLO DI SALDATURA	ST070915	4007841070915	HG, HL E a pistola	con 070618 per saldatura	€17,50	€ 12,50
5	UGELLO FLUSSO ALLARGATO 50 mm	ST070113	4007841070113	HG, HL E a pistola	ceratura	€11,70	€ 8,40
6	UGELLO FLUSSO ALLARGATO 75 mm	ST070212	4007841070212	HG, HL E a pistola	rimozione vernice	€12,40	€ 8,80
7	UGELLO PER FLUSSO ALLARGATO	ST074715	4007841074715	HG, HL E a pistola	con 070717 per saldatura	€13,10	€ 9,40
8	UGELLO A EFFUSIONE 50 mm	ST070311	4007841070311	HG, HL E a pistola	flusso unilaterale	€11,70	€ 8,40
9	UGELLO A EFFUSIONE 75 mm	ST070410	4007841070410	HG, HL E a pistola	flusso unilaterale	€11,70	€ 8,40
10	UGELLO RIFLETTORE	ST070519	4007841070519	HG, HL E a pistola	termoretrazione di cavi e giunti	€13,00	€ 9,30
11	UGELLO RIFLETTORE PER SALDATURE	ST074616	4007841074616	HG, HL E a pistola	saldature puntuali	€12,70	€ 9,10
12	UGELLO RIFLETTORE MULTIGETTO 35x20 mm	ST010294	4007841010294	HG, HL E a pistola	saldature di cavi, giunti	€106,30	€ 76,00
13	UGELLO RIDUTTORE 9 mm ceramico	ST056193	4007841056193	HG, HL E a pistola	pellami, tessuti	€47,30	€ 33,80

UGELLI PER HG 2420 - HG 2620 - HG 2520



NR	PRODOTTO	CODICE	EAN	TERMOUFFIATORE	APPLICAZIONE	LISTINO	PROMO
1	UGELLO PIATTO 60x2 mm per bitume	ST009090	4007841009090	HG 2620-HG2520-HG2420	saldatura teloni PVC e bitume	€55,00	€ 39,30
2	UGELLO ANGOLARE PIATTO 40x2 mm	ST092016	4007841092016	HG 2620-HG2520-HG2420	saldatura teloni PVC e bitume	€55,00	€ 39,30
3	UGELLO ANGOLARE PIATTO 20x2 mm	ST092115	4007841092115	HG 2620-HG2520-HG2420	saldatura teloni PVC e bitume	€55,00	€ 39,30
5	UGELLO ANGOLARE PIATTO 20x2 mm 100°	ST007812	4007841007812	HG 2620-HG2520-HG2420	saldatura pellicole plastica	€55,00	€ 39,30
6	UGELLO ANGOL. PIATTO 40x2 mm PERFORATO	ST009083	4007841009083	HG 2620-HG2520-HG2420	saldatura pellicole plastica	€55,00	€ 39,30
7	UGELLO TONDO 10 mm	ST092313	4007841092313	HG 2620-HG2520-HG2420	riscaldamento mirato, saldatura	€57,10	€ 40,80
8	UGELLO TONDO 5 mm	ST092214	4007841092214	HG 2620-HG2520-HG2420	riscaldamento mirato	€57,10	€ 40,80
9	UGELLO TONDO ALLUNGATO 5 mm	ST009076	4007841009076	HG 2620-HG2520-HG2420	riscaldamento mirato	€58,80	€ 42,00
10	ZOCCOLO DI SALDATURA 5 mm	ST075316	4007841075316	HG 2620-HG2520-HG2420	con 092313 per saldatura	€51,50	€ 36,80



NR	PRODOTTO	CODICE	EAN	TERMOUFFIATORE	APPLICAZIONE	LISTINO	PROMO
1	ZOCCOLO DI SALDATURA INNESTO RAPIDO 5 mm	ST010287	4007841010287	HG 2620-HG2520-HG2420	pavimenti in PVC	€57,90	€ 41,30
2	ZOCCOLO DI SALDATURA INNESTO RAPIDO 3 mm (fenditura dell'aria stretta)	ST009106	4007841009106	HG 2620-HG2520-HG2420	pavimenti in PVC	€57,90	€ 41,30
3	ZOCCOLO DI SALDATURA INNESTO RAPIDO 4 mm (fenditura dell'aria stretta)	ST011765	4007841011765	HG 2620-HG2520-HG2420	pavimenti in PVC	€57,90	€ 41,30
4	ZOCCOLO DI SALDATURA INNESTO RAPIDO 5 mm (fenditura dell'aria stretta)	ST011840	4007841011840	HG 2620-HG2520-HG2420	pavimenti in PVC	€57,90	€ 41,30
5	UGELLO RIFLETTORE 20 mm	ST011857	4007841011857	HG2620-HG2520-HG2420	saldature di cavi, giunti	€77,60	€ 55,40
6	UGELLO RIFLETTORE MULTIGETTO 50 x 35 mm	ST010409	4007841010409	HG2620-HG2520-HG2420	termoretrazione di cavi e giunti	€106,30	€ 76,00
7	UGELLO RIFLETTORE AMPIO 150 x 25 mm	ST011888	4007841011888	HG 620-HG2520-HG2420	saldature di cavi, giunti	€147,00	€ 105,00

MOBILEGLUE 1007S APPLICATORE DI COLLA A CALDO SENZA FILI LA PRECISIONE AL PRIMO POSTO!

Art. ST084271

- POTENZA: 30W
- TEMPERATURA: 170°
- TEMPO RISCALDAM.: 15 s
- DIMENSIONI: 65x40x179 mm
- STICK DI COLLA: Ø 7 mm



- IDEALE PER DECORAZIONI E LAVORI DI BRICOLAGE RAPIDI E PRECISI
- ADATTA A STICK DI COLLA Ø 7 MM IN DIVERSI COLORI
- TEMPO DI RISCALDAMENTO ESTREMAMENTE RIDOTTO DI <15 SEC
- PORTATA: 3 G/MIN
- 30 MINUTI DI LAVORO CONTINUATIVO
- CAVO MICRO USB PER LA RICARICA INCLUSO



LISTINO

~~€ 62,80~~

€ 44,80

NUOVA GLUEMATIC 1011 PISTOLA COLLA A CALDO MANEGGEVOLE E FACILE DA USARE

La nostra GM 1011 è la perfetta soluzione per i lavori di tutti i giorni. Con una portata di 13 g/min e stick di colla da 11 mm offre ampio spazio a creativi progetti di incollaggio.

Art. ST084318

- Ideale per l'impiego di tutti i giorni in lavori di bricolage e riparazione
- Tempo di riscaldamento di 8 min / Portata di 13 g/min
- Maneggevole, compatta ed ergonomica
- Adatta a stick di colla Ø11 mm in diversi colori
- Con pratica finestra di controllo per lo stick di colla
- Piede ripiegabile integrato per un posizionamento sicuro
- Contenuto della fornitura:
GM 1011 incl. 2x stick di colla da 11 mm Cristal



LISTINO

~~€ 32,50~~

€ 23,20



Caratteristiche tecniche

Potenza	45 W
Temperatura	200° C
Tempo di riscaldamento	7 - 8 min
Portata	13 gr/min
Diametro massimo dello stick	11 mm
Modalità riposo	No
Ugello sostituibile	No
Regolazione della corsa	No
Temperatura, regolabile	No
Precisione della temperatura +/-	No
Campo di tensione (min.)	100 V
Utilizzabile per	pellicola, vetro, legno, ceramica, metallo, carta, carta laccata, cartone / cartoncino
Temperatura di fusione	200° C
Lunghezza cavo	2 m
VPE1, peso netto	0,303 kg
Garanzia del produttore	3 anni
VPE1, EAN	4007841084318
Dotazione	incl. 2 stick di colla
Attacco alla rete	Typ C

MOBILEGLUE 3011

PISTOLA COLLA A CALDO SENZA FILI

VERSIONE CON BATTERIA E CARICATORE

La MG 3011, con il sistema a batteria PFA Bosch 18V, dispone di 2 livelli di temperatura 130°C/200°C. Ideale per un incollaggio da professionisti - PORTATILE, FLESSIBILE E AD ALTA PRESTAZIONE

Powered by  **BOSCH**

Art. ST069018

- Ideale per fai-da-te, riparazioni e lavori professionali
- Design ergonomico per lavorare senza stancarsi
- Utilizzo senza cavi fino a 90 min con una carica della batteria
- Tempo di riscaldamento: 2 min / Portata elevata 20 g/min
- 2 livelli di temperatura 130° C / 200° C
- Compatibile con il sistema a batteria BOSCH POWER FOR ALL 18V
- Modalità eco a risparmio di energia
- Ugello sottile ed ugello lungo disponibili come optional e adatta a stick di colla ø11 mm in diversi colori e diverse temperature di fusione 130°C/200°C
- La confezione include: MG 3011, 3 stick di colla da 11 mm, batteria PFA 18V 2,5AH e caricabatterie PFA.



LISTINO € 263,00

€ 187,00

Caratteristiche tecniche

Temperatura	130 - 200° C
Tempo di riscaldamento	2 min
Portata	20 gr/min
Diametro massimo dello stick	11 mm
Visualizzazione della temperatura	Visualizzazione a segmenti LED
Funzione, possibilità di sospensione	No
Softgrip	Si
Ugello sostituibile	Si
Regolazione della corsa	No
Temperatura, regolabile	Si
Precisione della temperatura +/-	5° C
Elemento riscaldante	Riscaldatore in ceramica
Campo di tensione (min.)	18 V
Durata dell'accumulatore	Fino a 90 minuti
Tensione accumulatore	18 V
Tipo di accumulatore	Ioni di litio
Protezione contro il riavvio	No
Dettaglio tensione di alimentazione	Accumulatore agli Ioni di litio
Utilizzabile per	gomma, legno, ceramica, pelle, metallo, carta, cartone / cartoncino, teloni, PP
Temperatura di fusione	130° C - 200° C
VPE1, peso netto	9,999 kg
Garanzia del produttore	3 anni
VPE1, EAN	4007841069001
Dotazione	incl. 3 stick di colla



MOBILE GLUE 5011

PISTOLA COLLA A CALDO SENZA FILI

VERSIONE CON BATTERIA E CARICATORE

La MG 5011, con il sistema a batteria CAS 18V, dispone di 2 livelli di temperatura 130°C/200°C ed una portata molto elevata di 20 g/min



Art. ST085384

- Ideale per lavori professionali senza cavi che necessitano di molta colla in breve tempo
- Design ergonomico per lavorare senza stancarsi
- Utilizzo senza cavi fino a 90 minuti con una carica della batteria
- Tempo di riscaldamento: 2 min / Portata molto elevata 20 g/min
- 2 livelli di temperatura 130° C / 200° C
- Compatibile con il sistema a batteria CAS Metabo 18V
- Modalità eco a risparmio di energia
- Ugello sottile ed ugello lungo disponibili come optional e adatta a stick di colla ø11mm in diversi colori e diverse temperature di fusione 130°C/200°C
- La confezione include: MG 5011, 3 stick di colla da 11 mm, batteria CAS da 18 V 2,0 Ah e caricatore CAS



LISTINO € 288,30

€ 199,00

Caratteristiche tecniche

Temperatura	130 - 200° C
Tempo di riscaldamento	1,5 min
Portata	20 gr/min
Diametro massimo dello stick	11 mm
Visualizzazione della temperatura	Visualizzazione a segmenti LED
Funzione, possibilità di sospensione	No
Softgrip	Si
Modalità riposo	No
Ugello sostituibile	Si
Regolazione della corsa	No
Temperatura, regolabile	Si
Precisione della temperatura +/-	5° C
Elemento riscaldante	Riscaldatore PTC
Campo di tensione (min.)	18 V
Tensione accumulatore	18 V
Tipo di accumulatore	Ioni di litio
Protezione contro il riavvio	No
Dettaglio tensione di alimentazione	Accumulatore agli Ioni di litio
Utilizzabile per	pellicola, vetro, legno, ceramica, pelle, metallo, carta, cartone / cartoncino, teloni, Plexiglas®, polistirolo, tessuti
Temperatura di fusione	130° C - 200° C
VPE1, peso netto	0,99 kg
Garanzia del produttore	3 anni
VPE1, EAN	4007841084684
Dotazione	incl. 3 stick di colla



GLUEMATIC 7011

PISTOLA COLLA A CALDO SENZA FILI

L'INCOLLAGGIO PROFESSIONALE ALLA PORTATA DI TUTTI

NOVITÀ

Art. ST086947

- Ideale per l'incollaggio professionale e la lavorazione di diversi adesivi per un numero illimitato di applicazioni
- Tempo di riscaldamento molto rapido in < 2 min. / forte velocità di erogazione 35 g/min.
- Impostazioni di temperatura regolabili digitalmente da 40 a 230°C
- Adatto agli stick di colla professionali ø11 mm con diverse temperature di fusione: acrilica, rapida, flex, low melt
- Quantità di colla regolabile individualmente per corsa

LISTINO

€ 302,10

€ 215,80



Caratteristiche tecniche

Potenza	400 W
Temperatura	40 - 230° C
Tempo di riscaldamento	2 min
Portata	35 gr/min
Diametro massimo dello stick	11 mm
Visualizzazione della temperatura	Display a cristalli liquidi
Funzione, possibilità di sospensione	No
Softgrip	Si
Modalità riposo	Si
Ugello sostituibile	Si
Regolazione della corsa	Si
Temperatura, regolabile	Si
Precisione della temperatura +/-	5° C
Elemento riscaldante	Riscaldatore PTC
Campo di tensione (min.)	220 V
Utilizzabile per	Vetro, PVC duro, Legno, ceramica, Pelle, Carta, Carta laccata, Cartone / cartoncino, Teloni, Plexiglas®, PVC, Polistirolo, Tessuti
Temperatura di fusione	40° C - 230° C
Lunghezza cavo	4 m
Dimensioni (lung. x largh. x alt.)	230 x 70 x 290 mm
VPE1, peso netto	1,015 kg
Garanzia del produttore	1 anni
VPE1, EAN	4007841086947
Spina di rete	Typ F
Potenza assorbita media	110 W



ACCESSORI PER PISTOLE COLLA A CALDO DAL PRODUTTORE LEADER DI MERCATO, UNA GAMMA DI COLLE SENZA PARAGONI



Colla a caldo Ø 11 mm, bianco 10 pz (Art. ST006808)

Potente colla a caldo universale di colore bianco. Ideale per eseguire operazioni d'incollaggio o perfezionamento su materiali chiari. Per Gluematic 5000, Gluematic 3002 & Gluefix.

Disponibile anche diversi colori (Art. ST006815)

LISTINO ~~€ 11,90~~
€ 8,50



Colla a caldo Ø 11 mm Low Melt 20 pz (Art. ST052409)

Con il suo basso punto di fusione, la colla Low Melt si presta particolarmente per l'incollaggio di materiali termosensibili come poliuretano espanso e polistirolo. Con una temperatura di lavorazione di soli 130 °C, consente di limitare l'esposizione della superficie da lavorare a temperature troppo elevate. Il materiale si indurisce entro max. 80 secondi ed è in grado di sostenere carichi dopo ca. 40 secondi.

LISTINO ~~€ 31,90~~
€ 22,80



Colla a caldo Ø 11 mm Fast 20 pz (Art. ST052430)

Questa colla a indurimento rapido si indurisce entro soli 8 secondi ed è dunque ideale per applicazioni nelle quali è necessario il raggiungimento della stabilità entro breve tempo. Questi stick di colla, esenti da solventi, incollano a una temperatura di 190 °C materiali come legno, carta, cartoncino, gomma, CR, stoffe, vetro, ceramica e materiali sintetici come ABS, PC, PE, Plexiglas®, PP e PVC.

LISTINO ~~€ 31,90~~
€ 22,80



Colla a caldo Ø 11 mm Flex 20 pz (Art. ST052423)

Con il suo lungo tempo di lavorazione di 60-80 secondi la colla Flex è particolarmente adatta per l'incollaggio di grandi superfici. Questa colla, esente da solventi, incolla diversi materiali come legno, carta, carta verniciata, cartoncino e diversi materiali sintetici come ABS, PA, PC, PE, PET, Plexiglas®, PMMA, PP, PVC e PVC duro.

LISTINO ~~€ 31,90~~
€ 22,80



Colla a caldo Ø 11 mm acrilato 20 pz (Art. ST052416)

Colla speciale a base di acrilato per un'elevata resistenza all'invecchiamento e alle alte temperature. Grazie alla sua buona resistenza al freddo, è adatta anche per incollaggi in ambienti freddi senza che diventi fragile. Ad una temperatura di lavorazione di 200° C incolla i materiali più diversi, come legno, carta, carta verniciata, cartoncino, gomma, CR, pelle, metallo e materiali sintetici come ABS, melamina, PC, PET, Plexiglas®, PMMA, PS e PVC. Entro al massimo 15 secondi la colla si indurisce e dopo ca. 60 secondi è anche in grado di sostenere carichi. Si consiglia di applicare la colla a base di acrilato solo con l'ugello lungo da 4,5 mm.

LISTINO ~~€ 34,30~~
€ 24,50



Colla a caldo Ø 11 mm universale 20 pz (Art. ST050092)

La nostra colla universale incolla i materiali più diversi come legno, carta, cartoncino, stoffe, vetro, ceramica, metallo e numerosi materiali sintetici come ABS, melamina, PA, PC, PE, PET, PMMA, POM, PP, PVC e PVC duro, è dunque la soluzione ideale per l'industria e l'artigianato. Questa colla, esente da solventi, si può applicare ad una temperatura di 190 °C, si indurisce entro max. 15 secondi ed è in grado di sostenere carichi dopo circa 60-90 secondi.

LISTINO ~~€ 23,10~~
€ 16,50

NOVUS®

Aggraffatrici e sparachiodi

Scarica la promo pdf



Il marchio Novus, da sempre sinonimo di qualità, fonde insieme l'affidabilità dell'ingegneria tedesca all'esperienza di una tradizione quasi secolare. Dal 1930 Novus si impegna a semplificare la vita lavorativa dei professionisti.

 **HOMBERGER**

www.homberger-utensiliprofessionali.com

FERRAMENTA

179

Aggraffatrici Manuali, sempre pronte! **NOVITÀ**

Sempre pronto all'uso. Il loro funzionamento meccanico le rende perfette per un utilizzo estremamente flessibile: le nuove graffatrici manuali professionali sono progettate per lavori specifici nei cantieri edili nelle officine e tappezzerie. Progettate per rendere facile e preciso qualsiasi lavoro.

J-25 (Art. NV0300468)

NOVITÀ

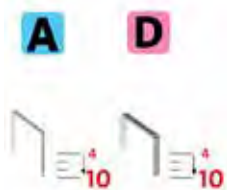

€ ~~46,70~~
€ 33,30

J25 La piccola aggraffatrice professionale con corpo in zinco pressofuso resistente e particolarmente resistente per i più svariati lavori domestici, fai da te e in officina. Il cursore a scorrimento permette di utilizzare sia le graffette a filo piatto che sottile.



COMODO
cursore a scorrimento
per la scelta
di graffette
e chiodi

- Il meccanismo di scorrimento semplifica il passaggio tra i punti metallici sottili e piatti
- Caricamento dal basso con rilascio del blocco di sicurezza per evitare lo svuotamento accidentale
- Regolazione della potenza per legni teneri e duri
- Utilizzando il distanziatore è possibile pinzare una fila di graffette parallelamente alla stessa altezza.
- Ugello lungo per un fissaggio preciso in punti difficili da raggiungere
- Livello dei punti metallici facilmente visibile
- Maniglia di blocco per riporla quando non in uso

J-29 (Art. NV0300467)

NOVITÀ

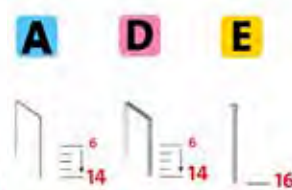

€ ~~70,60~~
€ 50,40

J29 Robusta aggraffatrice professionale con alloggiamento in zinco pressofuso per tutti i tipi di lavori in casa e lavori fai da te in officina. Il cursore a scorrimento permette di utilizzare sia le graffette a filo piatto, sottile e chiodi.



J-50 (Art. NV0300449)

A H E



€ ~~83,40~~
€ 59,60

J50, ideale per applicazioni su materiali più spessi come abiti, tappeti, strisce di legno e pannelli di plastica

J-51 (Art. NV0300450)

D G E



€ ~~83,40~~
€ 59,60

J51, perfetta per carte oliate/cerate, prodotti laminati in alluminio, materiali isolanti, pelle, sughero e per il fissaggio di fogli in genere



- Ugello lungo per un fissaggio preciso in punti difficili da raggiungere
- Meccanismo di caricamento dal basso con spingipunti integrato per ricaricare rapidamente i punti metallici.
- Indicazione chiara del punto di fissaggio dei punti metallici
- Il distanziatore consente di posizionare una fila di punti, alla stessa distanza, parallelamente al bordo



Aggraffatrici Elettriche, per lavorare senza sforzo!

L'aggraffatrice elettrica permette di affrontare i lavori più impegnativi in breve tempo e senza alcuno sforzo. Sono perfette per applicazioni in serie e sono progettate per salvaguardare le articolazioni in movimentazioni ripetitive. Novus pone al centro dello sviluppo delle sue aggraffatrici elettriche la sicurezza e il confort di lavoro.

J-120 (Art. NV0310362)

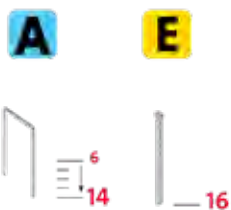

~~€ 96,20~~
€ 68,70

J120, ideale per la decorazione d'interni, tessuti e pellami

J-150 (Art. NV0300360)

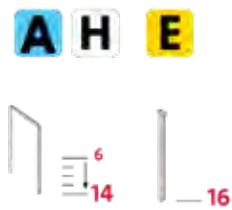

~~€ 128,20~~
€ 91,60

J150, ideale in cantiere e officina per un'ampia varietà di tessuti e materiali spessi

J-151 (Art. NV0310361)

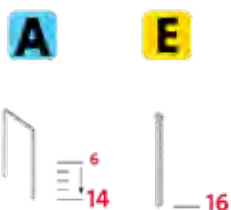

~~€ 128,20~~
€ 91,60

J151, ideale su carte, laminati, prodotti isolanti e fogli di vario genere

- Cavo di alimentazione extra lungo per lavorare senza limiti
- Dispositivo di scorrimento dei punti integrato per caricare rapidamente le graffette metalliche.
- Meccanismo di bloccaggio anti dispersione dei punti in fase di caricamento
- Distanziatore metallico, per disporre i punti alla stessa distanza dal bordo di lavoro.
- Ugello stretto e lungo, per raggiungere qualsiasi punto di lavoro
- Design ergonomico senza giunzioni



J-165 (Art. NV0310326)

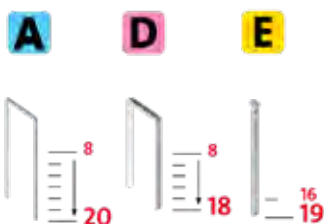

~~€ 252,30~~
€ 180,20

- Piastra frontale intercambiabile per la regolazione per lavorare con graffe a filo sottile e chiodi su graffe a filo piatto
- Livello dei punti metallici facilmente visibile
- Ugello lungo per un fissaggio preciso in punti difficili da raggiungere
- Ghiera rotante per la regolazione della corretta forza d'impatto per lavorare sia con legno tenero che duro
- Pronta all'uso solo dopo aver tirato indietro il doppio grilletto di sicurezza

J165

L'aggraffatrice universale a bassissimo rinculo per lavori professionali di tappezzeria, isolamento e con pannelli maschio-femmina



J165 Panel (Art. NV0310324)

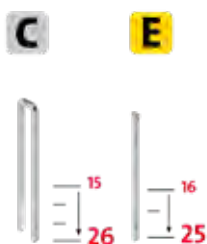

~~€ 270,40~~
€ 193,20

- Piastra frontale intercambiabile per la regolazione per lavorare con graffe a filo sottile e chiodi su graffe a filo piatto
- Livello dei punti metallici facilmente visibile
- Ugello lungo per un fissaggio preciso in punti difficili da raggiungere
- Ghiera rotante per la regolazione della corretta forza d'impatto per lavorare sia con legno tenero che duro
- Pronta all'uso solo dopo aver tirato indietro il doppio grilletto di sicurezza

J165 Panel

L'aggraffatrice universale a bassissimo rinculo anche per lavori professionali di pannellatura



Aggraffatrici a Batteria, potenti e senza limiti /// NOVITÀ ///

Le aggraffatrici a batteria sono ideali per carichi di lavoro medi che richiedono elevati livelli di mobilità e flessibilità. Grazie ad una potente batteria agli ioni di litio rimovibile, puoi godere dei vantaggi di una fissatrice elettrica anche in luoghi dove non sono presenti prese di corrente

J-550 (Art. NV0310364)



J-550, ideale per la decorazione d'interni, tessuti e pellami

J-551 (Art. NV0310366)



J-551, ideale in cantiere e officina per un'ampia varietà di tessuti e materiali spessi

3
colpi/sec



- La funzionalità di **FUOCO RAPIDO** consente di lavorare in modo particolarmente veloce con tre colpi al secondo
- Il design ergonomico del dispositivo consente di lavorare comodamente con un **BARICENTRO IDEALE** anche quando si lavora sopra la testa
- **UGELLO DI PRECISIONE** con impostazione della profondità a 2 mm. Che si tratti di materiale duro o morbido: la graffetta viene sempre inserita alla **PROFONDITÀ OTTIMALE**
- Impostazione dal **COLPO SINGOLO** al fuoco rapido. Lavora ancora più velocemente con la funzione di fuoco rapido: 3 colpi al secondo
- Pratica **LUCE LED** per illuminare la zona di lavoro
- Sistema di **BATTERIE CAS**: potente batteria agli ioni di litio Cordless Alliance System da 18 V, compatibile con tutti i prodotti a batteria ricaricabili professionali di altri partner CAS



Include 1 batteria CAS da 2.0Ah 18V, caricabatteria e 5000 graffette

Aggraffatrici a Martello, semplici e veloci

Le fissatrici a martello sono una buona scelta quando sono necessari grandi quantità di punti di fissaggio e velocità di lavoro elevate, e nessuna precisione particolare

J-022 (Art. NV0300451)

H

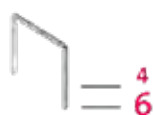

~~€ 45,60~~
€ 32,60

J-022, aggraffatrice leggera per uso con graffette sottili

J-033 (Art. NV0300452)

G



~~€ 72,20~~
€ 51,60

J-033, robusta aggraffatrice per uso universale

J-044 (Art. NV0300453)

G

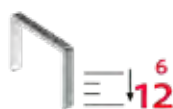

~~€ 116,20~~
€ 83,00

J-044, aggraffatrice larga per l'uso in cantiere

J-055 (Art. NV0300454)

G



~~€ 142,40~~
€ 101,70

J-055, aggraffatrice robusta e professionale per l'uso intenso e continuativo



- Aggraffatrici a martello interamente realizzate in metallo robusta e durevole
- Design ottimizzato per sfruttare la forza d'impatto nell'inserimento, senza sforzo, anche dei più lunghi punti metallici.
- Maggiore forza d'impatto grazie all'elevato peso diretto in avanti
- Spingipunti integrato per una ricarica rapida
- Livello dei punti metallici facilmente visibile
- Grande capacità di carico per un minor numero di operazioni di carico

Punti metallici per aggiratrici Ampia scelta per tutte le applicazioni

NOVUS Graffetta sottile A, Tipo 53

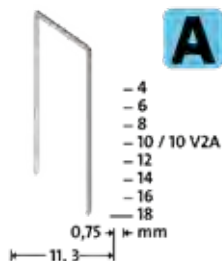

NOVUS Graffetta sottile H, Tipo 37

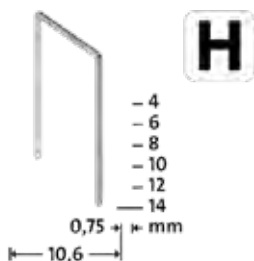

NOVUS Graffetta piatta D, Tipo 53F

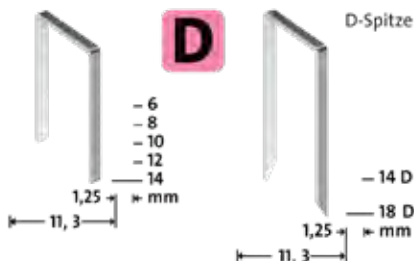

NOVUS Graffetta a corona stretta C, Tipo 4

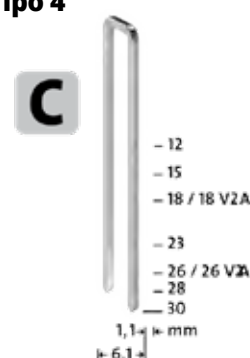

NOVUS Graffetta piatta G, Tipo 11

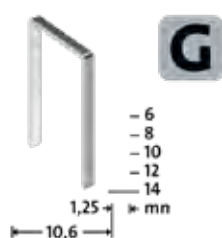

NOVUS Graffetta piatta R, Tipo 50



NOVUS Chiodi E, Tipo J

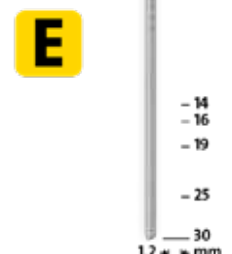

SCOPRI LA COMPATIBILITÀ
su www.novus-dahle.com
O CHIEDI A NOI!

Art.	Descrizione	Listino	Promo
NV0420772	Punti Metallici A 53 4MM 1800PCS.	€6,30	€ 4,40
NV0420773	Punti Metallici A 53 6MM 1800PCS.	€6,40	€ 4,50
NV0420761	Punti Metallici A 53 6MM 5000PCS.	€12,30	€ 8,70
NV0420776	Punti Metallici A 53 6MM 800PCS.	€3,40	€ 2,40
NV0420774	Punti Metallici A 53 8MM 1800PCS.	€6,90	€ 4,90
NV0420762	Punti Metallici A 53 8MM 5000PCS.	€14,60	€ 10,40
NV0420777	Punti Metallici A 53 8MM 800PCS.	€3,90	€ 2,70
NV0420775	Punti Metallici A 53 8MM super hard 1800	€8,40	€ 5,90
NV0420763	Punti Metallici A 53 10MM 5000PCS.	€18,40	€ 13,00
NV0420778	Punti Metallici A 53 10MM super hard 800	€4,20	€ 2,90
NV0420779	Punti Metallici A 53 10MM V2A 800PCS.	€19,20	€ 13,70
NV0420780	Punti Metallici A 53 12MM super hard 800	€4,40	€ 3,00
NV0420764	Punti Metallici A 53 14MM 5000PCS.	€21,20	€ 15,10
NV0420781	Punti Metallici A 53 14MM super hard 800	€4,70	€ 3,20
NV0420782	Punti Metallici A 53 18MM super hard 800	€5,40	€ 3,80
NV0420800	Punti Metallici C 4 12MM 1000PCS.	€5,40	€ 3,80
NV0420801	Punti Metallici C 4 15MM 1000PCS.	€6,00	€ 4,20
NV0420802	Punti Metallici C 4 18MM 1000PCS.	€6,30	€ 4,40
NV0420803	Punti Metallici C 4 23MM 1000PCS.	€6,80	€ 4,70
NV0420804	Punti Metallici C 4 26MM 1000PCS.	€7,30	€ 5,10
NV0420805	Punti Metallici C 4 26MM V2A 1000PCS.	€27,60	€ 19,60
NV0420806	Punti Metallici C 4 30MM 1000PCS.	€9,50	€ 6,70
NV0420788	Punti Metallici D 53 F 6MM 1200PCS.	€6,10	€ 4,30
NV0420789	Punti Metallici D 53 F 8MM 1200PCS.	€6,70	€ 4,70
NV0420790	Punti Metallici D 53 F 10MM 600PCS.	€4,00	€ 2,80
NV0420791	Punti Metallici D 53 F 12MM 600PCS.	€4,40	€ 3,10

Art.	Descrizione	Listino	Promo
NV0420792	Punti Metallici D 53 F 14MM 600PCS.	€4,90	€ 3,40
NV0420793	Punti Metallici D 53 F 14MM D-Point 600P	€5,20	€ 3,60
NV0420794	Punti Metallici D 53 F 18MM D-Point 600P	€6,70	€ 4,70
NV0420795	Punti Metallici G 11 6MM 1200PCS.	€6,00	€ 4,20
NV0420765	Punti Metallici G 11 6MM 5000PCS.	€17,30	€ 12,30
NV0420796	Punti Metallici G 11 8MM 1200PCS.	€6,30	€ 4,40
NV0420766	Punti Metallici G 11 8MM 5000PCS.	€19,70	€ 14,00
NV0420767	Punti Metallici G 11 10MM 5000PCS.	€21,40	€ 15,20
NV0420797	Punti Metallici G 11 10MM 600PCS.	€4,00	€ 2,80
NV0420768	Punti Metallici G 11 12MM 5000PCS.	€22,90	€ 16,30
NV0420798	Punti Metallici G 11 12MM 600PCS.	€4,40	€ 3,10
NV0420769	Punti Metallici G 11 14MM 5000PCS.	€23,50	€ 16,70
NV0420799	Punti Metallici G 11 14MM 600PCS.	€4,70	€ 3,30
NV0420783	Punti Metallici H 37 4MM super hard 1870	€4,60	€ 3,20
NV0420784	Punti Metallici H 37 6MM super hard 1870	€5,20	€ 3,60
NV0420770	Punti Metallici H 37 6MM super hard 5000	€12,10	€ 8,50
NV0420785	Punti Metallici H 37 8MM super hard 1870	€5,70	€ 4,00
NV0420771	Punti Metallici H 37 8MM super hard 5000	€15,80	€ 11,20
NV0420786	Punti Metallici H 37 10MM super hard 850	€3,10	€ 2,10
NV0420787	Punti Metallici H 37 14MM super hard 850	€4,20	€ 2,90
NV0440088	Chiodo E J 14MM 1000ST	€9,50	€ 6,70
NV0440089	Chiodo E J 16MM 1000ST	€10,10	€ 7,10
NV0440090	Chiodo E J 19MM 1000ST	€10,90	€ 7,70
NV0440091	Chiodo E J 25MM 1000ST	€12,30	€ 8,70
NV0440092	Chiodo E J 30MM 1000ST	€13,70	€ 9,70



Scarica la promo pdf



TUTORIAL

Scopri come ottenere
il massimo dai nostri
prodotti guardando
il Video Tutorial



Brand Americano di affilapunte caratterizzato dall'estrema semplicità e rapidità nel riaffilare qualunque punta da trapano in pochi secondi.

DDXP

Art. DDXPID

Ideale per l'officina di casa



€ 143,00
€ 175,00

IL PRODOTTO

Il DDXP permette di riaffilare le punte consumate e di renderle autocentranti mediante la creazione del cosiddetto "split point".

Ciò permette alla punta di forare con maggiore precisione senza scappare via all'inizio della foratura, specialmente sul metallo. Veloce e

semplice da utilizzare il DDXP riaffila tutti i più diffusi tipi di punte.



SPECIFICHE

Riaffila punte in acciaio rapido, al carburo, al Titanio, al Cobalto e punte da muro

Affila punte da 2 a 13mm - e da 13 a 19mm con mandrino opzionale

Affila punte da 2 a 13mm ad elica inversa (per estrattori) con mandrino opzionale

Affila con angolo di 118°
Allineamento variabile della punta, per regolare l'angolo di spoglia e lo scarico
Possibilità di eseguire lo "split point" per rendere la punta autocentrante

Design compatto e solido
Mola abrasiva facilmente sostituibile e disponibile come ricambio

ACCESSORI



Mola abrasiva diamantata standard
Grana 180 DA31320GF
(inclusa nella confezione)

€ 38,00



Mandrino per punte grosse fino a 19mm
DA70100PF

€ 74,00



Mola abrasiva diamantata aggressiva
Grana 100
DA31325GF

€ 33,00



Mandrino sinistro, riaffila punte inverse
DA02105PF

€ 74,00

DD500X

Art. DD500XIBMD

Il Drill Doctor per l'uso semi-professionale



€ 224,00
~~€ 275,00~~

IL PRODOTTO

Il DD500X è stato progettato per un utilizzo intensivo, ed è idoneo a riaffilare qualunque tipo di punta, incluse quelle autocentranti e da muro.

In particolare è possibile regolare l'angolo di spoglia per affilare punte per metallo tenero o legno (angolo

118°) oppure per metalli duri ed acciaio inox (angolo 135°)

Grazie alla battuta nel foro per lo split point, l'asportazione sarà sempre giusta e la punta sarà perfettamente autocentrante. E' il prodotto ideale per il professionista e per chi necessita di riaffilare

punte per metallo e per legno frequentemente. Il mandrino sinistro e quello per punte grosse fino a 13mm aumentano le potenzialità di questo prodotto.



SPECIFICHE

Riaffila punte in acciaio rapido, al carburo, al Titanio, al Cobalto e punte da muro

Affila punte da 2 a 13mm - e da 13 a 19mm con mandrino opzionale

Affila punte da 2 a 13mm ad elica inversa (per estrattori) con mandrino opzionale

Affila con angolo da 118° a 135°

Allineamento variabile della punta, per regolare l'angolo di spoglia e lo scarico

Possibilità di eseguire lo "split point" per rendere la punta autocentrante

Design compatto e solido

Mola abrasiva facilmente sostituibile e disponibile come ricambio

ACCESSORI



Mola abrasiva diamantata standard
Grana 180 DA31320GF
(incluso nella confezione)

€ 38,00



Mandrino per punte grosse
fino a 19mm
DA70100PF

€ 74,00



Mola abrasiva diamantata aggressiva
Grana 100
DA31325GF

€ 33,00



Mandrino sinistro, riaffila punte inverse
DA02105PF

€ 74,00

DD750X

Art. DD750XIBMD

Il Top di Gamma



€ 265,00
~~€ 326,00~~

IL PRODOTTO

La grande versatilità e la precisione del DD750X ne fanno il top di gamma della linea Drill Doctor.

Il DD750X è equipaggiato con due mandrini, per cui può affilare qualunque tipo di punta da 2mm fino a 19mm, incluse quelle autocentranti e da muro.

L'angolo della punta può essere regolato da 115° a 140° aggiungendo anche lo split point e variando l'asportazione del materiale in affilatura (punte che hanno solo perso l'affilatura necessiteranno di poca asportazione, mentre punte scheggiate o rotte necessiteranno di maggiore asportazione).

E' il prodotto ideale per il professionista esigente e per un utilizzo intensivo.



SPECIFICHE

Riaffila punte in acciaio rapido, al carburo, al Titanio, al Cobalto e punte da muro

Affila punte da 2 a 19mm

Affila punte da 2 a 13mm ad elica inversa (per estrattori) con mandrino opzionale

Affila con angolo da 115° a 140°

Allineamento variabile della punta, per regolare l'angolo di spoglia e lo scarico

Possibilità di eseguire lo "split point" per rendere la punta autocentrante

Design compatto e solido

Mola abrasiva facilmente sostituibile e disponibile come ricambio

ACCESSORI



Mola abrasiva diamantata standard
Grana 180 - DA31320GF
(inclusa nella confezione)

€ 38,00



Mandrino per punte grosse
fino a 19mm - DA70100PF
(incluso nella confezione)

€ 74,00



Mola abrasiva diamantata aggressiva
Grana 100
DA31325GF

€ 33,00



Mandrino sinistro, riaffila punte inverse
DA02105PF

€ 74,00

Scarica la promo pdf



Work Sharp® crea strumenti di affilatura dal 1973. Miglioramento continuo e affidabilità sono i valori fondanti. Da più di 50 anni Work Sharp si impegna a sorprendere e deliziare i clienti che acquistano e utilizzano i loro prodotti.

IL TUO AFFILACOLTELLI PER LA CUCINA

ELETTRICO O MANUALE? TU QUALE PREFERISCI?

CPE2HO

Art. CPE2HO - ELETTRICO DA CUCINA

L'affilatore elettrico professionale per coltelli da cucina Work Sharp è un Affilacoltelli guidato ad angolo che utilizza abrasivi flessibili, velocità controllate e cicli di affilatura temporizzati per modellare, affilare e perfezionare tutti i coltelli da cucina con il semplice tocco di un pulsante. Le guide angolari offrono precisione e ripetibilità per garantire un'affilatura rapida e accurata ogni volta. Gli abrasivi a nastro flessibili si adattano al coltello garantendo risultati pari al coltello nuovo uscito di fabbrica. Scegli rapidamente tra i tre programmi di affilatura per modellare, affilare o perfezionare il tagliente del tuo coltello con il semplice tocco di un pulsante. I programmi regolano automaticamente la velocità e si spengono al termine del processo. Il design elegante sembra perfetto su un bancone della cucina o può essere facilmente riposto in un cassetto o in un armadietto per liberare prezioso spazio sul bancone da lavoro.



LISTINO € 108,30
€ 77,40



**Per coltelli e forbici
di qualsiasi tipologia**

WSKTNPTSHO

Art. WSKTNPTSHO - MANUALE DA CUCINA

L'affilacoltelli da cucina Work Sharp® Pull Through è un modo veloce, facile ed efficace per affilare i coltelli da cucina. Le ruote diamantate affilano rapidamente la lama, mentre le ruote in ceramica ripristinano il bordo a come fosse appena uscito di fabbrica. La piastra diamantata aggiuntiva ripristina un bordo affilato alle forbici. La comoda impugnatura e la base in gomma offrono un'esperienza di affilatura sicura e confortevole. Il design compatto si adatta facilmente al cassetto della cucina, con le forniture da campeggio o con il kit per barbecue.



LISTINO € 40,90
€ 29,90



GLI AFFILACOLTELLI PER OGNI OCCASIONE

PROFESSIONALE E DA CAMPO, RISULTATI SEMPRE OTTIMALI

WSKTSKOHO - KEN ONION

Art. WSKTSKOHO - KEN ONION

L'edizione Ken Onion porta a livelli ancora più alti il già performante top di gamma WorkSharp. Più potenza, più flessibilità e più controllo.

Questo affilacoltelli è progettato per gli appassionati e i professionisti che desiderano precisione, bordi incredibilmente acuti e risultati impeccabili. Affila ogni coltello che possiedi utilizzando una guida di affilatura di precisione completamente regolabile, un motore a velocità variabile e nastri abrasivi larghi e flessibili. Dai coltelli da tasca e da caccia, coltelli seghettati, coltelli da cucina fino a qualsiasi altra forma o tipo di lama che possiedi. Per coltelli affilati come un rasoio. Ora puoi avere la stessa qualità professionale a casa come in negozio.



LISTINO € 272,88
€ 194,90

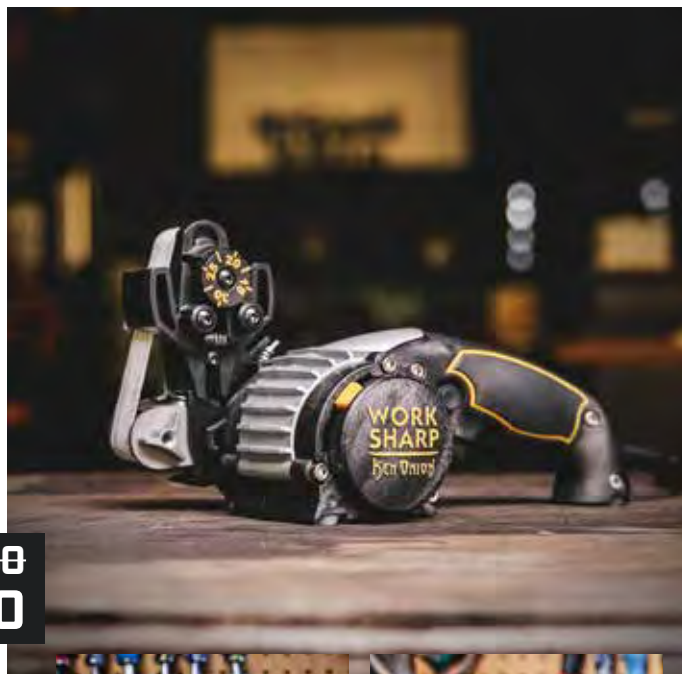

Per coltelli affilati come un rasoio

WSGFS221HO

Art. WSGFS221HO - MANUALE DA CAMPO

L'affilacoltelli da campo guidato è una soluzione completa di affilatura per l'uso sul campo, a casa o in officina. È la prima soluzione di affilatura angolare a 5 stadi progettata per chiunque necessiti di una soluzione di affilatura rapida ma allo stesso tempo completa, robusta e compatta.



LISTINO € 48,38
€ 34,50



Coltelli affilati sempre e ovunque

NASTRI E DISCHI ABRASIVI DI RICAMBIO

Art. CPAC013HO
4 DISCHI ABRASIVI per CPE2HO



LISTINO €10,00
€ 8,95



I nastri abrasivi con grana grossa (X65), media (X22) e fine (X4) di produzione Norton sono in grado di garantire finiture di qualità superiore per uniformità di risultato e vita utile del nastro. Ingegnerizzati appositamente con strati multipli di materiale abrasivo sono perfetti per lavorare su diversi tipi di materiali tra cui metalli speciali, compositi e vetro. **Maggiore vita utile dell'abrasivo, finiture di qualità superiore e lavorazioni più veloci sono solo alcuni dei vantaggi offerti da questa incredibile gamma di nastri.**

Il nastro con grana extra grossa P120 prodotto da MICRO-MESH™ per gli affilacoltelli Work Sharp viene realizzato utilizzando la tecnologia Ultra-Flex. Il nastro è realizzato con cristalli grandi e ad alta uniformità che si ritirano nella matrice Ultra-Flex quando viene applicata la pressione in fase di affilatura. Questa tecnologia riduce la fratturazione dei cristalli rendendolo un abrasivo di lunga durata e di alta qualità. Riduce inoltre la generazione di calore che può usurare i cristalli abrasivi e causare imperfezioni superficiali fino a rovinare il materiale da trattare.

Art. WSSAK081113HO
KIT NASTRI ASSORTITI PER KEN ONION



LISTINO €20,50
€ 19,40



Art. WSSAK081117HO
5 NASTRI - GRANA EXTRA GROSSA [120]

LISTINO €20,50
€ 19,40



Art. WSSAK081118HO
5 NASTRI - GRANA GROSSA X65 [220]

LISTINO €20,50
€ 19,40



Art. WSSAK081119HO
5 NASTRI - GRANA MEDIA X22 [1000]

LISTINO €20,50
€ 19,40



Art. WSSAK081120HO
5 NASTRI - GRANA FINE X4 [3000]

LISTINO €20,50
€ 19,40



L'ECCELLENZA DI PRODUTTORI SPECIALIZZATI UNITI DA UN'UNICA BATTERIA INTERCAMBIBILE!

Scarica la promo pdf



Brochure Promozionale
Soluzioni CAS Homberger

VIDEO PRESENTAZIONE



 **HOMBERGER**

www.homberger-utensiliprofessionali.com

Cordless Alliance System: Una batteria per tutto.



Scopri la libertà senza cavo – vale ora per tutti i produttori!

Cordless Alliance System (CAS) è un sistema a batteria multi-produttore che comprende marchi leader nel settore degli utensili elettrici. Ciò significa che numerose applicazioni professionali sono ora possibili anche con le batterie, da quelle standard a quelle speciali.

Tecnologia a batteria LEADER al 100%!

CAS sfrutta il sistema a batteria più performante del settore al mondo, quello di Metabo. Grazie ad oltre 30 anni di competenza nella batteria, Metabo è il precursore della tecnologia a batteria e dei "cantieri senza cavi".

Fin dal 2009, le batterie di ogni generazione sono compatibili al 100% – con tutte le macchine e i caricabatteria della rispettiva classe di voltaggio. Questo non vale solo per oggi, ma anche per il futuro.

La focalizzazione riguarda la categoria 18 V, il settore di applicazione più importante per i professionisti. Anche Metabo LiHD, la tecnologia a batteria più performante al mondo, è compatibile al 100% con CAS. La tecnologia copre una gamma di potenza da 400 a 3.200 watt e fornisce così potenza sufficiente anche per applicazioni che richiedono una intensa energia.

100% I tuoi vantaggi!

CAS è sinonimo di un sistema a batteria raffinato, sul quale puoi contare anche con le più svariate applicazioni speciali e standard.

Quali sono i tuoi vantaggi? Grazie all'utilizzo multiplo delle batterie esistenti avrai dei chiari vantaggi economici.

CAS ti offre inoltre affidabilità e sicurezza di investimento di un sistema a batteria dal futuro garantito.





Trumpf

Marchio leader nell'ambito delle macchine per la lavorazione della lamiera, Trumpf produce una gamma di elettroattrezzi portatili per il taglio, l'unione e la smussatura delle lamiere e la irrinunciabile macchina per pulire i piani delle macchine a taglio laser 2D.



Eisenblätter

Eisenblätter sviluppa e produce sistemi di smerigliatura e di lucidatura ad alta tecnologia. Il "Made in Germany" garantisce qualità e precisione con il motto "Simply better ideas" ovvero "idee semplicemente migliori".



Jepson Power

Dal 1986 Jepson è il marchio di riferimento Made in Germany delle troncatrici a secco (senza lubrificazione). Che sia a "mano libera" o stazionaria, con una sega circolare Jepson si ottengono tagli sempre perfetti e senza sbavature su ogni tipo di materiale metallico. Completano la gamma le ottime Unità di Foratura Magnetiche ed una eccellente maschiatrice fino a M18.



Steinel

Come produttore e leader del mercato, STEINEL offre convogliatori ad aria calda e pistole incollatrici con un vasto assortimento di accessori. Sia per gli artigiani professionisti sia per l'industria manifatturiera che per gli appassionati del fai-da-te.



Gesipa

Gesipa è un'azienda leader a livello internazionale con sette stabilimenti produttivi in tutto il mondo, specializzata nella produzione di rivettatrici e tirainseriti pneumatiche e a batteria.



Novus

Il marchio Novus, da sempre sinonimo di qualità, fonde insieme l'affidabilità dell'ingegneria tedesca all'esperienza di una tradizione quasi secolare, da sempre impegnata nella produzione di aggraffatrici, sparachiodi e rivattatrici manuali.

TRUMPF



Cod. A2576946

Cesoia C160

Cesoia per taglio lamiera senza deformazione dei lembi, max. spessore 1,6 mm

Cod. A2576948

Cesoia S160

Cesoia per taglio lamiera piana max. spessore 1,6 mm

12V



€ 609,00
€670,00

12V



€ 595,00
€660,00

12V



€ 625,00
€700,00

Cod. A2536308

Roditrice N160

Roditrice per taglio lamiera piana e ondulata spessore max 1,6 mm

Cod. A2576984

Cesoia C250

Cesoia per taglio lamiera senza deformazione dei lembi, max. spessore 2,5 mm con taglio truciolo

€ 1.299,00
€1.440,00



Cod. A2576982

Roditrice N200

Roditrice per taglio lamiera piana e ondulata spessore max 2 mm

€ 1.055,00
€1.160,00



Cod. A2576813

Roditrice PN200

Roditrice per taglio lamiere grecate con greca fino a 85 mm e max. spessore 2 mm

€ 1.065,00
€1.180,00



Cod. A2750440

Cesoia S250

Cesoia per taglio lamiera piana fino a 2,5 mm

Cod. 38152

Satinatrice BAND-IT

Satinatrice lineare per nastri da 5 e 9 mm

NEW



€ 809,00
€1.080,00

Cod. 40352

Satinatrice POLY PTX HT

Satinatrice lineare per rullo da 100 mm

€ 870,00
€1.100,00



€ 1.030,00
€1.300,00



Cod. 10062

Smerigliatrice MINI-MAX

Smerigliatrice con pinza da 6 mm e braccio di prolunga per abrasivi rotanti

€ 1.050,00
€1.330,00

€ 1.250,90
€1.590,00



Cod. 38302

Satinatrice ROHR-MAX

Satinatrice per tubi

EISENBLÄTTER

Cod. GE1679664

Rivettatrice Powerbird PRO GE

Rivetti fino a ø 6,4 mm

€ 1.045,00
€-1.251,50

Cod. GE1679668

Tirainseriti Firebird PRO

Tirainseriti filettati fino a M10 Al

€ 1.395,00
€-1.642,90

€ 1.495,00
€-1.771,60

Cod. GE1679672

Tirainseriti Firebird PRO GE

Tirainseriti filettati fino a M12 Al

Cod. ST063993

Convogliatore MH5

Convogliatore ad aria calda professionale con regolazione di temperatura da 50° a 500° C

Cod. ST063986

Convogliatore MH3

Convogliatore ad aria calda regolabile su 300° o 500° C

Cod. ST084684

Pistola a caldo MG5011

Pistola a caldo professionale, temperatura di lavoro 130-200 °C, stick colla diam. 11

COD. 608295Ewobc

Troncatrice 8203

Troncatrice per metallo e pannelli sandwich fino a 67 mm

Cod. NV0310363

Aggraffatrice a batteria J-550

Cod. 65282

Smerigliatrice VARILEX PRO HT

Smerigliatrice da 125 mm, specifica per inox

NEW

€ 730,00
€-920,00

€ 430,00
€-540,50

€ 162,00
€-226,80

€ 162,00
€-226,80

Cod. NV0310365

Aggraffatrice a batteria J-551

Cod. GE1679659

Rivettatrice Accubird PRO

Rivetti fino a ø 6 mm



Tutte le macchine "Solo Corpo" montano batterie CAS 18V ad eccezione di quelle con bollino

12V

GESIPA

steinel

JEPSON POWER

NOVUS

Offerta Macchine TRUMPF complete di batterie



Cod. A2525344
Cesoia C160 12V

Include 2 batterie 12V LiHD 4.0 Ah, caricabatteria LG 12V - 36V



€ **885,00**
€-990,00



Cod. A2525343
Cesoia C160 con taglio truciolo 12V

Include 2 batterie 12V LiHD 4.0 Ah, caricabatteria LG 12V - 36V



€ **1.015,00**
€-1.130,00



Cod. A2525345
Cesoia S160 12V

Include 2 batterie 12V LiHD 4.0 Ah, caricabatteria LG 12V - 36V



€ **865,00**
€-980,00



Cod. A2525347
Roditrice N160 12V

Include 2 batterie 12V LiHD 4.0 Ah, caricabatteria LG 12V - 36V



€ **875,00**
€-990,00



Cod. A2525315
Cesoia C250 con taglio truciolo 18V

Include 2 batterie 18V LiHD 4.0 Ah, caricabatteria LG 12V - 36V



€ **1.715,00**
€-1.870,00

Offerta Macchine TRUMPF complete di batterie



Cod. A2686191
Cesoia S250 18V

Include 2 batterie 18V LiHD 4.0 Ah, caricabatteria LG 12V - 36V



€ 1.215,00
~~€ 1.540,00~~



Cod. A2525318
Roditrice N200 18V

Include 2 batterie 18V LiHD 4.0 Ah, caricabatteria LG 12V - 36V



€ 1.455,00
~~€ 1.600,00~~



Cod. A2525319
Roditrice PN200 18V

Include 2 batterie 18V LiHD 4.0 Ah, caricabatteria LG 12V - 36V



€ 1.485,00
~~€ 1.600,00~~

Cod. 65281

Smerigliatrice VARILEX PRO HT

Include 2 batterie LiHD 18V 5.5 Ah e carica batterie rapido



€ 930,00
€1.180,00

Cod. 65081

Lucidatrice VARILEX

Include 2 batterie LiHD 18V 5.5 Ah e carica batterie rapido



€ 1.170,00
€1.480,00

Cod. 40351

Satinatrice POLY PTX HT

Include 2 batterie LiHD 18V 5.5 Ah e carica batterie rapido



€ 1.320,00
€1.670,00

Cod. 38301

Satinatrice per tubi ROHR-MAX

Include 2 batterie LiHD 18V 5.5 Ah e carica batterie rapido



€ 1.670,75
€2.120,00

Cod. 10061

Smerigliatrice MINI-MAX

Include 2 batterie LiHD 18V 5.5 Ah e carica batterie rapido



€ 1.430,00
€1.810,00



Cod. 38151

Satinatrice a nastro BAND-IT

Include 2 batterie LiHD 18V 5.5 Ah e carica batterie rapido



€ 1.430,00
€ 1.810,00

Offerta Macchine Steinel complete di batterie

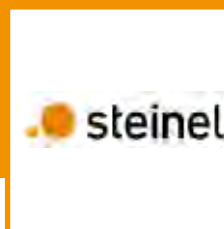

Cod. ST068226

Convogliatore ad aria calda MH3

Include 1 batteria LiHD 18V 5.5 Ah e carica batteria rapido



€ 445,00
€ 676,30



Cod. ST068233

Convogliatore ad aria calda MH5

Include 1 batteria LiHD 18V 5.5 Ah e carica batteria rapido



€ 496,00
€ 754,70



Cod. ST085384

Pistola incollatrice a caldo Mobile Glue 5011

Include 1 batteria LiHD 18V 2.0 Ah e carica batteria rapido



€ 199,00
€ 288,30

Offerta Macchine Jepson complete di batterie

JEPSON POWER
CORP



Cod. 608295E

Troncatrice per metallo 8203E

Include 2 batterie LiHD 18V 5.5 Ah e caricabatteria ad alta velocità raffreddato ad aria - 220V



€ 1.295,00
€1.430,00

Offerta Macchine Gesipa complete di batterie

Scarica il catalogo



GESIPA



Cod. GE1679662

Rivettatrice Accubird PRO

Include 2 batterie LiHD 18V 2.0 Ah e caricabatteria



€ 1.355,00
€1.639,80



Cod. GE1679667

Rivettatrice Powerbird PRO GE

Include 2 batterie LiHD 18V 2.0 Ah e caricabatteria



€ 1.455,00
€1.730,40



Cod. GE1679671

Tirainseriti Firebird PRO

Include 2 batterie LiHD 18V 2.0 Ah e caricabatteria



€ 1.795,00
€2.183,60



Cod. GE1679676
Tirainseriti Firebird PRO GE

Include 2 batterie LiHD 18V 2.0 Ah e caricabatteria



€ **1.930,00**
~~€ 2.266,00~~



Cod. GE1746721
Rivettatrice a batteria Birdie®

In L-BOXX, include 2 batterie LiHD 18V 2.0 Ah e caricabatteria



€ **1.085,00**
 PREZZO LANCIO



Birdie®
 La nuova arrivata sulla piattaforma CAS
PICCOLA - LEGGERA - VELOCE

Dati tecnici

Peso senza batteria:	900 g
Peso con batteria:	1,3 kg (batteria 2,0 Ah)
Corsa:	25 mm
Forza di tiro:	10.000 N
Motore:	Brushless corr. continua (BLDC)
Range di utilizzo:	Rivetti fino a Ø 5 mm in tutti i materiali, in alluminio fino a Ø 6 mm (chiodo max. Ø 3,5)



Solo 900 gr
LEGGEREZZA
ESTREMA!

L'utensile più leggero della classe 18 V!



Inclusi 4 naselli identificabili dal colore (blu 17/24 premontato)



Contenitore trasparente con la nuova funzione Click & Twist

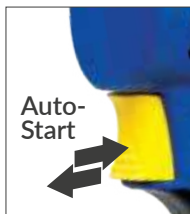

La funzione del tasto garantisce un ciclo di rivettatura brevissimo



Lunga durata della batteria grazie all'accumulo efficiente - L'energia di frenata viene riutilizzata e carica la batteria (Recupero)

Con la nuova Birdie®, GESIPA® ha sviluppato la rivettatrice a batteria più piccola e leggera all'interno della sua gamma di potenza. A questo si aggiungono il design ergonomico attraverso il bilanciamento del peso e l'impugnatura maneggevole e antiscivolo. Lavorare senza fatica è in questo caso dato per scontato!

La rivettatrice copre un ampio range di lavoro: in modo semplice e rapido la Birdie, con i suoi 10.000 N e una corsa di 25 mm, è in grado di tirare rivetti fino ad un diametro di 5 mm in qualsiasi materiale

**novus**[®]

NUOVE AGGRAFFATRICI A BATTERIA

J-550

Art. NV0310364



€ 324,80
€ 454,70

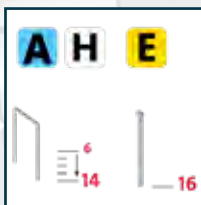

J-550: Utilizzabile per graffette a filo sottile fino a 14 mm di tipo A e H. Chiodi fino a 16 mm

J-551

Art. NV0310366



€ 324,80
€ 454,70

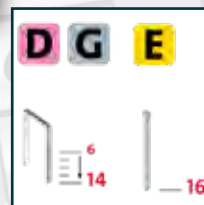

J-551: Utilizzabile per graffette a filo piatto fino a 14 mm di tipo D e G. Chiodi fino a 16 mm

POTENTI E SENZA LIMITI

- Funzionalità di fuoco rapido: per fissare fino a 3 colpi al secondo!
- Design ergonomico con giunzioni a scomparsa
- Ugello di precisione con impostazione della profondità a 2 mm
- Batterie 18V CAS compatibili con tutti gli utensili professionali degli altri partner CAS
- J550 e J551: la scelta ideale per il cantiere, l'officina, i lavori d'interni e su una vasta scelta di tessuti e pellami
- Include 1 batteria CAS da 2.0Ah 18V, caricabatteria e 5000 graffette



LE PIÙ VELOCI DELLA CATEGORIA

www.hoberger-utensiliprofessionali.com



Scarica la promo pdf



Utensili elettrici e a batteria

Scarica il catalogo



Trumpf produce una gamma di elettroattrezzi portatili per il taglio, l'unione e la smussatura delle lamiere e la irrinunciabile macchina per pulire i piani delle macchine a taglio laser 2D.

TRUMPF

Machine/Utensile

5 ans de garantie
anni di garanzia



SPECIALE TAGLIO LAMIERA

RODITRICI TRUMPF

Solo TRUMPF vi offre sempre la roditrice giusta per lavorare lamiere da 0,5 mm o 10 mm. Tutte funzionano senza forza di avanzamento, **senza deformazioni, senza emissioni e senza scintille**. Per lavori di lattoneria e carpenteria, ma anche per tagli di coil e demolizione di serbatoi e cisterne.

N200

Art. A1751743

Listino € 1.040,00

€ 950,00



Adatta sia a lamiere piane che ondulate

SPESORE DELLA LAMIERA MASSIMO IN ACCIAIO FINO A 400 N/MM ²	2 mm
SPESORE DELLA LAMIERA MASSIMO IN ACCIAIO FINO A 600 N/MM ²	1.5 mm
SPESORE DELLA LAMIERA MASSIMO IN ACCIAIO FINO A 800 N/MM ²	1 mm
SPESORE DELLA LAMIERA MASSIMO IN ALLUMINIO FINO A 250 N/MM ²	2.5 mm
POTENZA ASSORBITA NOMINALE	550 W
PESO	1.8 kg

PN200

Art. A1751836

Listino € 1.060,00

€ 960,00



Potente e adatta alla lavorazione di profili fino a 85 mm di altezza

SPESORE DELLA LAMIERA MASSIMO IN ACCIAIO FINO A 400 N/MM ²	2 mm
SPESORE DELLA LAMIERA MASSIMO IN ACCIAIO FINO A 600 N/MM ²	1.5 mm
SPESORE DELLA LAMIERA MASSIMO IN ACCIAIO FINO A 800 N/MM ²	1 mm
SPESORE DELLA LAMIERA MASSIMO IN ALLUMINIO FINO A 250 N/MM ²	3 mm
POTENZA ASSORBITA NOMINALE	550 W
PESO	1.8 kg

N350

Art. A2574698

Listino € 2.130,00

€ 1.950,00



Macchina compatta e maneggevole dotata di punzone cavo ideale per sezioni interne ed intagli

SPESORE DELLA LAMIERA MASSIMO IN ACCIAIO FINO A 400 N/MM ²	3.5 mm
SPESORE DELLA LAMIERA MASSIMO IN ACCIAIO FINO A 600 N/MM ²	2.3 mm
SPESORE DELLA LAMIERA MASSIMO IN ACCIAIO FINO A 800 N/MM ²	1.8 mm
SPESORE DELLA LAMIERA MASSIMO IN ALLUMINIO FINO A 250 N/MM ²	3.5 mm
POTENZA ASSORBITA NOMINALE	1700 W
PESO	3.7 kg

N500

Art. A2574823

Listino € 2.990,00

€ 2.760,00



Unica nella sua versatilità che le permette di lavorare in 4 direzioni, anche in senso contrario!

SPESORE DELLA LAMIERA MASSIMO IN ACCIAIO FINO A 400 N/MM ²	5 mm
SPESORE DELLA LAMIERA MASSIMO IN ACCIAIO FINO A 600 N/MM ²	3.2 mm
SPESORE DELLA LAMIERA MASSIMO IN ACCIAIO FINO A 800 N/MM ²	2.5 mm
SPESORE DELLA LAMIERA MASSIMO IN ALLUMINIO FINO A 250 N/MM ²	7 mm
POTENZA ASSORBITA NOMINALE	1700 W
PESO	3.8 kg



N500 - ideale per il taglio Coil



N500 - Ideale per taglio guardrail



N500 - Ideale per taglio dei profili fino a 5mm



N350 - ideale per sagome e apertura fori

N200 - Adatta sia a lamiere piane che ondulate

Per tagli fino a 2 mm per acciaio al carbonio sia su lamiere piane che ondulate. Ideale per tagli sagomati e apertura di fori.

PN200 - Adatta sia a lamiere piane che grecate

Per tagli fino a 2mm su acciaio al carbonio. Ideale per lamiere grecate fino a 85mm di altezza.

N350 - Tagli fino a 3,5 mm di spessore

Ideale per taglio di lamiera piana e per tagli sagomati e apertura fori

N500 - la più versatile e potente

Ideale per taglio fino a 5 mm acciaio al carbonio ad es. taglio coil, guardrail, profili e demolizione serbatoi



N200 per lamiere piane e ondulate

Promozione Smussatura

Il partner ideale per il Professionista della Carpenteria per ogni esigenza di smussatura

Scarica la promo pdf

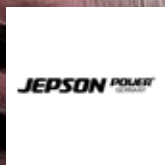
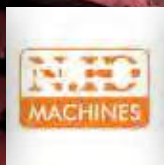
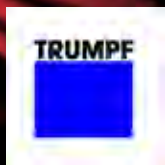

SCARICA IL CATALOGO COMPLETO!

SI USA CON UNA MANO



Smussatrice pneumatica compatta HBSN200KA

LUNGHEZZA MASSIMA DELLO SMUSSO, ACCIAIO 400 N/MM²
 RAGGIO INTERNO MINIMO
 FORO PIÙ PICCOLO (Ø)
 SPESSORE DELLA LAMIERA MINIMO
 VELOCITÀ DI LAVORO
 ANGOLO BISELLO
 AIR CONSUMPTION
 NUMERO DI GIRI CON FUNZIONAMENTO A VUOTO
 PESO SENZA CAVO

2 mm
 3,5 mm
 6,8 mm
 2 mm
 nd
 45°
 320 l/min
 23000 rpm
 480 g



GUARDALA IN AZIONE



Art. HBS24201
 Inserti ST
 Set di 10 pz

€ 76,00
~~€ 80,00~~

LA SBAVATRICE PIÙ PICCOLA E PRESTAZIONALE SUL MERCATO!

Art. HBSN200KA

€ 955,00
~~€ 990,00~~

LA PIÙ POTENTE E COMPATTA DELLA CATEGORIA



Smussatrice elettrica Tru Tool TKA700

LUNGHEZZA MASSIMA DELLO SMUSSO
 ACCIAIO 400 N/MM²
 RAGGIO INTERNO MINIMO
 FORO PIÙ PICCOLO (Ø)
 SPESSORE DELLA LAMIERA MINIMO
 VELOCITÀ DI LAVORO
 ANGOLO BISELLO
 POTENZA ASSORBITA NOMINALE
 NUMERO DI GIRI CON FUNZIONAMENTO A VUOTO
 PESO SENZA CAVO
 PORTAUTENSILI 45° INCLUSO

7 mm in 2 passaggi
 40 mm
 24
 0,7 mm
 3-4 m/min
 da 15° a 60°
 1700w
 8390 Rpm
 3,9 Kg



Art. TR1232627
 Inserti ST
 Set di 10 pz

€ 195,00
~~€ 221,00~~



GUARDALA IN AZIONE

Art. A2622918

€ 1.755,00
~~€ 1.790,00~~



PRESTAZIONI E CONVENIENZA!

Smussatrice Jepson Power 495010



LUNGHEZZA MASSIMA SMUSSO
POTENZA NOMINALE
TENSIONE D'ESERCIZIO
6 VELOCITÀ
ANGOLO DI FRESATURA
ALTEZZA D'ASPORTAZIONE (45°)
MINIMO DIAMETRO INTERNO
PESO

15 mm in 3 passate
1.800w
230 V / 50 HZ
DA 2.300 A 6.500
45° (30° & 37,5°OPTIONAL)
10,6 mm
30 mm
6,5 KG



**GUARDALA
IN AZIONE**

Art. 495010

€ 865,00
€940,00

Art. 495011
Inserto al carburo
Set di 6 pz

€ 155,00
€177,00

POTENTE, ERGONOMICA, AL TOP DELLA CATEGORIA!



Smussatrice elettrica Tru Tool TKA1500



LUNGHEZZA MASSIMA DELLO SMUSSO
ACCIAIO 400 N/MM²
RAGGIO INTERNO MINIMO
FORO PIÙ PICCOLO (Ø)
SPESSORE DELLA LAMIERA MINIMO
VELOCITÀ DI LAVORO
POTENZA ASSORBITA NOMINALE
PESO SENZA CAVO

15 mm in 2 passaggi
30 mm
55 mm
3 mm + hs
1.5 m/min
2600w
10 Kg



**GUARDALA
IN AZIONE**

Art. A2743892

€ 3.690,00
€4.130,00

MACCHINA DOTATA DI GUIDA!

Art. TR2420323
Inserti ST
Set di 10 pz

€ 499,00
€592,00

**PRESTAZIONI
E CONVENIENZA!**

Smussatrice elettrica HBSN2200K



LUNGHEZZA MASSIMA DELLO SMUSSO,
ACCIAIO 400 N/MM²
SPESSORE DELLA LAMIERA MINIMO
ANGOLO BISELLO
POTENZA ASSORBITA NOMINALE
NUMERO DI GIRI CON FUNZ. A VUOTO
PESO SENZA CAVO

20 mm
2 mm
da 0° a 60°
1100w
2850 rpm
21 kg

Raccogli trucioli magnetica

TIENI IN ORDINE E PULITO
IL TUO POSTO DI LAVORO
E LA TUA OFFICINA FACILMENTE.



Art. HBSNMF0107

€ 95,00
€100,00



Art. HBSN2200K

€ 2.045,00
€2.150,00

Art. HBS29203
Inserti ST
Set di 10 pz

€ 179,00
€190,00

TRUMPF



Soluzioni ed Applicazioni per Lattonieri & Coperturisti

Scarica la promo pdf



JEPSON
Leading Through Innovation



Troncatrice Circolare Jepson
8320 (cod. 608270)

TRUMPF

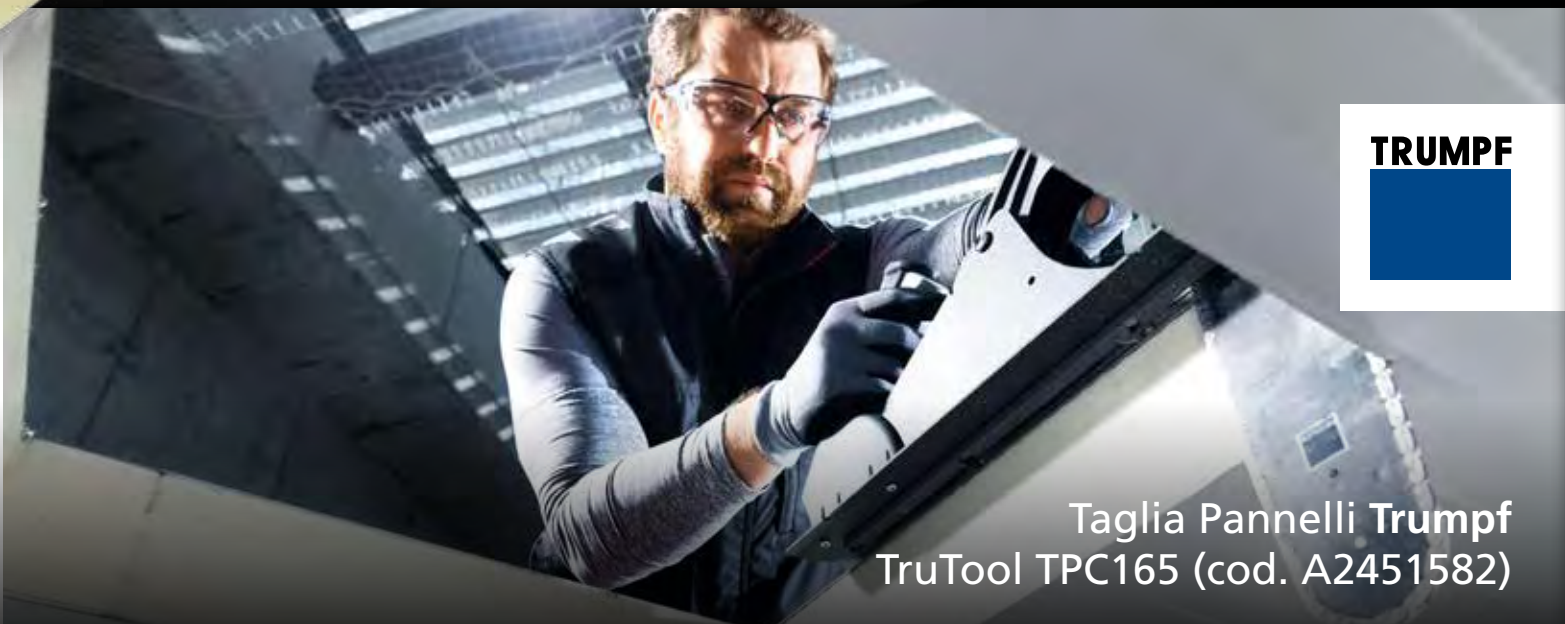

Taglia Pannelli Trumpf
TruTool TPC165 (cod. A2451582)

>>> GLI SPECIALISTI DEL TAGLIO DEL PANNELLO SANDWICH <<<

In questa brochure abbiamo selezionato per voi una serie di cesoie e roditrici per lamiera di max. spessore 1,6mm TRUMPF e una selezione di taglia pannelli Sandwich uniche che renderanno il vostro lavoro quotidiano un piacere e vi faranno risparmiare tempo e fatica!

TRUMPF



Guardala in azione



Tagliapannelli TRUMPF TPC165

Cod.A2451582

3.765,00 €
~~4.120,00 €~~

Spessore Pannello:
165mm

Lubrificazione integrata della catena.
La lubrificazione automatica garantisce
una qualità di taglio costante unita ad
un'elevata durata dell'utensile.

La Taglia pannelli TruTool TPC 165 consente di tagliare pannelli sandwich di spessore fino a 165 mm. Il meccanismo a immersione della lama permette di realizzare aperture interne e dentellature precise e ortogonali. E tutto in un unico ciclo di lavorazione. La macchina è pronta all'uso e non necessita di alcuna regolazione preliminare. È sufficiente scegliere la posizione corretta della lama e iniziare a tagliare, indipendentemente dal fatto che la superficie sia piana, trapezoidale o ondulata.

Tagli ad angolo retto

Lama regolabile a 90°, idonea per tagli ad angolo retto fino ad una profondità di 165 mm

Un'unica operazione

Grazie al meccanismo a immersione è possibile iniziare il lavoro in qualsiasi punto dei pannelli.

Lavoro completato in un'unica operazione

La lamiera superiore e quella inferiore possono essere tagliate in un'unica operazione e senza necessità di rifinitura. Il tutto con una velocità di lavoro massima di 4 metri al minuto.

Compatta e leggera

La taglia pannelli TruTool TPC 165 pesa solo 9,6 kg, grazie alla sua struttura in lamiera robusta e al contempo leggera.

Max. spessore pannello	165 mm
Max spessore singola lamiera acciaio 400 N/mm ²	0,9 mm
Materiale isolante	(PUR / PIR)
Minima apertura d'inserimento	340 x 340 mm
Velocità di lavoro	4 m/min
Potenza nominale motore	1700 W
Larghezza di taglio	4 mm
Peso	kg 9,6
Lunghezza / altezza	493 / 231 mm
Lunghezza / altezza con lama	493 / 437 mm

Accessori Opzionali



1PZ CATENA 165
ART. TR1730983
UTILE PER 300 MT DI
TAGLIO!

Cod.TR1730983

385,00 €
~~426,00 €~~



GUIDA LUNGHEZZA
1400MM UTILE PER
NON RIGARE IL
PANNELLO E PER
TAGLI PRECISI.

Cod.TR1831777

34,00 €
~~38,00 €~~

Troncatrice a secco per il taglio veloce, senza lubrificazione e senza sbavature di pannelli sandwich e profili in acciaio

Troncatrice 8320

230V con Lama 320/84D



Guardala
in azione



Potenza 1800W
Diametro lama 320 / 84D
Prof. taglio 120 mm - 90°

Taglio angolato NO
Guida opzionale SI
Peso Kg 8,4

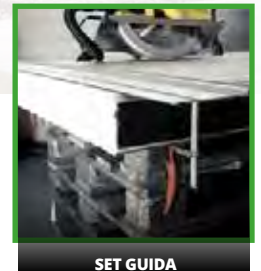

SET GUIDA

Con Lama 320/84D
Cod. 608270SET

1.360,00 €
~~1.500,00 €~~

MACCHINA COMPLETA
CON SET GUIDA, 2 MORSETTI
RAPIDI E LAMA!

Accessori Opzionali



LAMA 320/84D PER PANNELLI
SANDWICH E ACCIAIO

Cod.608276

225,00 €
~~249,00 €~~

Troncatrice 8203E a batteria



Troncatrice a mano 8203E
con lama LBS resistente
agli urti in metallo duro
Ø 203/48D

Cod.608295E

1.295,00 €
~~1.430,00 €~~



- Nessuna necessità di lubrificazione grazie alla nostra TECNOLOGIA DEL TAGLIO A SECCO.
- Ideale per il taglio di lamiera, grigliati, pannelli sandwich, lamiera trapezoidali, tubi e profili in acciaio, metalli non ferrosi e materiali compositi.
- Dotato di Ø 203/48D con punta in metallo duro LBS resistente agli urti lama per sega per la massima durata e qualità di taglio.
- Raccogli-trucioli per lavori puliti
- Con 2 batterie 18V LiHD 5,5A ad alte prestazioni
- Stazione di caricamento LiHD raffreddata ad aria

Voltaggio 18V
Foro 25,4 / 20 mm
Nessuna velocità di carico 3.500 min⁻¹
Peso netto (senza lama e batteria) 5,4 kg
Dimensione lama Ø 203 mm

**IDEALE
PER
GRIGLIATO E
PANNELLO
SANDWICH**



Accessori Opzionali



LAMA LBS
RESISTENTE AGLI URTI
48 DENTI

Cod.72220348

114,00 €
~~124,00 €~~

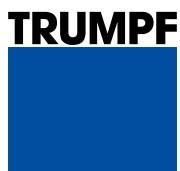

100 1923-2023

Guardale in azione



Macchina

5 Anni di Garanzia

Batteria

3 Anni di Garanzia

CESOIE & RODITRICI TRUMPF LE PIÙ VELOCI, VERSATILI E LEGGERE SUL MERCATO!

Taglio Lamiera

Le macchine Trumpf sono incredibilmente leggere ed ergonomiche, progettate per garantire la massima comodità e facilità d'uso anche durante le sessioni di lavoro più lunghe. Inoltre, grazie alla loro assenza di deformazione, queste macchine garantiscono sempre un taglio di alta qualità e veloce, senza compromettere la precisione e l'efficacia del lavoro svolto.

Non solo, ma la loro struttura eccezionalmente resistente garantisce una lunga durata nel tempo, anche in caso di utilizzo intensivo.

Inoltre, la loro facilità di manutenzione e pulizia le rende estremamente pratiche e convenienti per qualsiasi tipo di utente, sia professionale che amatoriale.

Vostre Esigenze / Nostre Macchine.

GRUPPI DI PRODOTTI		C	S	N	PN	TPC	TF
APPLICAZIONI	Realizzazione di intagli	■	■	■	■	■	
	Rifilatura		■				
	Tagliare profili a C-L-U	■		■	■		
	Eeguire tagli coil	■	■	■	■		
	Tagliare fogli piatti	■	■	■			
	Fissare pezzi di flangia						■
	Apertura interna	■	■	■	■	■	
	Tagliare condotti	■		■	■		
	Tagliare pannelli sandwich					■	
	Tagli su doppi lamiera			■	■		
	Collegare parti						■
	Tagliare fogli trapezio			■	■		
	Tagliare fogli onda	■		■	■		
Tagliare condotti rotondi	■						

■ = estremamente idoneo ■ = molto idoneo

Tru Tool C 160

12V LiHD



Cesoia speciale TruTool C 160

Spessore lamiera fino 1,6 mm.

Ideale per:

- taglio di lamiere diritte e per tagli curvi
- dentellatura e taglio interno

Accessori in dotazione

Coltello tagli diritti 1 - 1,6 mm (montato), placchette di taglio (montate), 2x batterie 12V LiHD 4.0 Ah, caricabatteria, gancio per fissaggio alla cintura, TRUMPF Box S2

Cod.A2525344

885,00 €

~~990,00€~~

Tru Tool N 160

12V LiHD



Roditrice TruTool N 160

spessore lamiera fino 1,6 mm

Ideale per:

Lamiere grecate più profonde

2 Versioni disponibili: con e senza prolunga.

Accessori in dotazione

Punzone (montato), matrice (montata), prolunga, 2x batterie 12V LiHD 4.0 Ah, caricabatteria, gancio per fissaggio alla cintura, TRUMPF Box S2

Cod.A2525347

875,00 €

~~990,00€~~

Cod.A2538019 - Con Prolunga

955,00 €

~~1.100,00€~~

Tru Tool S 160

12V LiHD



Cesoia Tru Tool S 160

spessore lamiera fino 1,6 mm

Ideale per:

- Curve strette: per raggi fino a 15 mm
- lavori di precisione

Accessori in dotazione

Coltello (montato), 2x batterie 12V LiHD 4.0 Ah, caricabatteria, gancio per fissaggio alla cintura, TRUMPF Box S2

Cod.A2525345

865,00 €

~~980,00€~~

TruTool S 114

12V LiHD



Cesoia Tru Tool S 114

Spessore lamiera 1,6 mm

Ideale per:

- Rifilare le condotte e canali

Accessori in dotazione

Coltello (montato), 2x batterie 12V LiHD 4.0 Ah, caricabatteria, gancio per fissaggio alla cintura, TRUMPF Box S2

Cod.A2525346

1.040,00 €

~~1.210,00€~~

UNICA SUL MERCATO!!!

**L'UTENSILE INDISPENSABILE PER LE RIPARAZIONI VELOCI E SICURE!
PER MEMBRANE PERFETTAMENTE SALDATE!**

Convogliatore ad aria calda MH7

Con il MobileHeat 7 è possibile eseguire lavori di saldatura in modo rapido e flessibile. Ideale anche per altri applicazioni, come l'industria elettrica, grazie ad una gestione semplice e veloce ed al Temperature Boost che permette di raggiungere i 350°C in meno di 4 secondi ed una temperatura massima di 550°C.



Caratteristiche tecniche

Temperatura	150° - 550° C
Volume di aria	200 l/min
Regolazione della temperatura	a 9 livelli
Regolazione tramite	manovella
Visualizzazione della temperatura	Rotella di regolazione con livelli segnati
Regolazione del volume di aria	In continuo
Funzione Loc	No
Segnalazione del calore residuo	No
Motore, tipo	Motore a spazzole
Elemento riscaldante	Riscaldatore in ceramica
Tensione accumulatore	18 V
Capacità dell'accumulatore	8 Ah
Interfaccia	18V GBA accumulatore Bosch
Funzione, possibilità di sospensione	No
Funzione, durata utile, motore	500 ore
Funzione, durata utile, riscaldamento	300 ore
Elemento riscaldante sostituibile	No
Protezione contro il riavvio	No
Dettaglio tensione di alimentazione	Accumulatore agli Ioni di Litio
Termoprotezione	Si
Dimensioni (lung. x largh. x alt.)	385 x 115 x 89 mm
VPE1, peso netto	1,635 Kg
Garanzia del produttore	1 anno
VPE1, EAN	4007841085933
Dotazione	incl. 18V 8,0 Ah AMPShare batteria & CAS caricatore



Cod. ST085933

599,00 €

840,90€





GESIPA®



Birdie®

La nuova arrivata sulla piattaforma CAS

Rivettatrice a batteria Birdie®

In L-BOXX, include 2 batterie LiHD 18V 2.0 Ah e caricabatteria

Peso senza batteria:	900 g
Peso con batteria:	1,3 kg (batteria 2,0 Ah)
Corsa:	25 mm
Forza di tiro:	10.000 N
Motore:	Brushless corr. continua (BLDC)
Range di utilizzo:	Rivetti fino a Ø 5 mm in tutti i materiali, in alluminio fino a Ø 6 mm (chiodo max. Ø 3,5)

Cod. GE1746721

1085,00 €



Inclusi 4 naselli identificabili dal colore (blu 17/24 premontato)



Contenitore trasparente con la nuova funzione Click & Twist

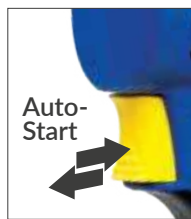

La funzione del tasto Auto-Start garantisce un ciclo di rivettatura brevissimo



CAS CONDENSER ASSISTANCE SYSTEM



Lunga durata della batteria grazie all'accumulo efficiente - L'energia di frenata viene riutilizzata e carica la batteria (Recupero)

Solo 900 gr
LEGGEREZZA
ESTREMA!

L'utensile più leggero della classe 18 V!



Con la nuova Birdie®, GESIPA® ha sviluppato la rivettatrice a batteria più piccola e leggera all'interno della sua gamma di potenza. A questo si aggiungono il design ergonomico attraverso il bilanciamento del peso e l'impugnatura maneggevole e antiscivolo. Lavorare senza fatica è in questo caso dato per scontato!

La rivettatrice copre un ampio range di lavoro: in modo semplice e rapido la Birdie, con i suoi 10.000 N e una corsa di 25 mm, è in grado di tirare rivetti fino ad un diametro di 5 mm in qualsiasi materiale.

NOVUS®

Aggraffatrici a Batteria, potenti e senza limiti

Le aggraffatrici a batteria sono ideali per carichi di lavoro medi che richiedono elevati livelli di mobilità e flessibilità. Grazie ad una potente batteria agli ioni di litio rimovibile, puoi godere dei vantaggi di una fissatrice elettrica anche in luoghi dove non sono presenti prese di corrente

J-550 **NOVITÀ**

SPECIALE LEGNO



A H E



Cod. NV0310364

324,80 €
454,70€

J-550, ideale per la decorazione d'interni, tessuti e pellami

J-551 **NOVITÀ**

SPECIALE LEGNO



D G E



Cod. NV0310366

324,80 €
454,70€

J-551, ideale in cantiere e officina per un'ampia varietà di tessuti e materiali spessi



3
COLPI/SEC

Punti di forza:

La funzionalità di **fuoco rapido** consente di lavorare in modo particolarmente veloce con tre colpi al secondo

Il design ergonomico del dispositivo consente di lavorare comodamente con un **baricentro ideale** anche quando si lavora sopra la testa.

Ugello di precisione con impostazione della profondità a 2 mm. Che si tratti di materiale duro o morbido: la graffetta viene sempre inserita alla **profondità ottimale**.

Impostazione dal **colpo singolo** al fuoco rapido. Lavora ancora più velocemente con la funzione di fuoco rapido: 3 colpi al secondo.

Pratica **luce LED** per illuminare la zona di lavoro.

Sistema di **batterie CAS**: potente batteria agli ioni di litio Cordless Alliance System da 18 V, compatibile con tutti i prodotti a batteria ricaricabili professionali di altri partner CAS.

Include 1 batteria CAS da 2.0Ah 18V, caricabatteria e 5000 graffette



Aggraffatrici a Martello, semplici e veloci

NOVUS®

Le fissatrici a martello sono una buona scelta quando sono necessari grandi quantità di punti di fissaggio e velocità di lavoro elevate, e nessuna precisione particolare

J-022

SPECIALE LEGNO

J-033

SPECIALE LEGNO



H

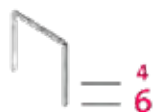

Cod. NV0300451

32,60 €
45,60 €

J-022, aggraffatrice leggera per uso con graffette sottili



G



Cod. NV0300452

51,60 €
72,20 €

J-033, robusta aggraffatrice per uso universale

J-044

SPECIALE LEGNO

J-055

SPECIALE LEGNO



G



Cod. NV0300453

83,00 €
116,20 €

J-044, aggraffatrice larga per l'uso in cantiere



G



Cod. NV0300454

101,70 €
142,40 €

J-055, aggraffatrice robusta e professionale per l'uso intenso e continuativo



Aggraffatrici a martello interamente realizzate in metallo robusta e durevole

Design ottimizzato per sfruttare la forza d'impatto nell'inserimento, senza sforzo, anche dei più lunghi punti metallici.

Maggiore forza d'impatto grazie all'elevato peso diretto in avanti

Spingipunti integrato per una ricarica rapida

Livello dei punti metallici facilmente visibile

Grande capacità di carico per un minor numero di operazioni di carico

Panasonic

**NOVITÀ
MONDIALE**

**Nuovi avvitatori
a coppia
controllata
ideali per
l'installazione
dei pannelli
fotovoltaici**



> Utensili che garantiscono qualità nel serraggio, leggerezza per l'operatore, facilità d'uso; durata della batteria senza eguali!

Avvitatori ad impulso Serie S

	EYSLA2A	EYSLA3C
Attacco	EX F 1/4"	1/2"
Coppia di serraggio massima	~80Nm	~120Nm
velocità a vuoto	0~2300 rpm	0~2300 rpm
battiti al minuto	0~3300 ipm	0~2800 ipm
dimensioni (mm)	L153xH249xP59	L172xH250xP59
peso	1,35Kg	1,45Kg
vibrazioni	7,0m/S2	5,1m/S2
numero avvitatura con una carica di batteria	approx. 800pz - 0,8Sec. M8	approx. 400pz - 0,8Sec. M10

Cod.EYSLA2A

865,00 €
950,00 €

Cod.EYSLA3C

865,00 €
950,00 €





Le ganasce seghettate e antiscivolo di Wiss® Metalmaster sono realizzate in acciaio al molibdeno resistente all'usura ed extra-robuste per fornire le prestazioni aggiuntive richieste dall'azione di leva composta.

- Resistono alle notevoli sollecitazioni provocate dal taglio di materiali pesanti e da tagli curvi stretti.
- I manici sono realizzati con acciaio ad alta resistenza.
- I manici hanno un margine di resistenza notevolmente superiore al limite della forza che è possibile esercitare manualmente.

Cesoie Sinistra

(HOM1R)



Cesoia Metalmaster taglio sinistro

- Taglio sinistro per tagli curvi stretti e tagli dritti.
- capacità max consigliata: Acciaio calibro 18 (0,049"/1,22 mm)

Cod.HOM1R

23,50 €

Cesoie Destra

(HOM2R)



Cesoia Metalmaster taglio destro

- Taglio destro per tagli curvi stretti e tagli dritti
- capacità max consigliata: Acciaio calibro 18 (0,049"/1,22 mm)

Cod.HOM2R

23,50 €

Cesoie Dritta

(HOM3R)



Cesoia Metalmaster taglio dritto

- Esegue tagli dritti, a sinistra o a destra in materiali leggeri
- capacità max consigliata: Acciaio calibro 18 (0,049"/1,22 mm)

Cod.HOM3R

20,50 €

Squadra Professionale

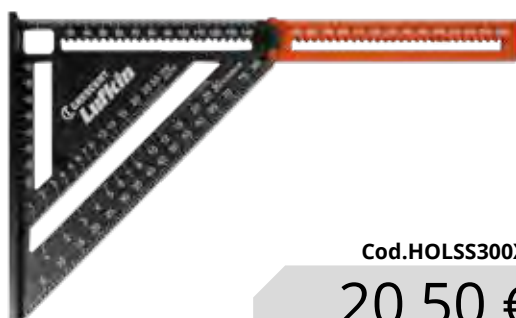

Cod.HOLSS300X6EU

20,50 €

Squadra professionale in alluminio Lufkin

- Il braccio da 15 cm estendibile, elimina la necessita' di avere la squadra da 30 cm e da 15 cm!
- Corpo in alluminio anticorrosione per massima durevolezza
- Corpo di colore nero con marcature in bianco riduce riflessi solari e facilità lettura riferimenti
- Rilascio rapido dell'estensione e sicura
- Design ergonomico con grip ottimale





Scarica la promo pdf



Scarica il catalogo



Dal 1986 Jepson è il marchio di riferimento Made in Germany delle troncatrici a secco (senza lubrificazione). Che sia portatile o stazionaria, con una troncatrice Jepson si ottengono tagli sempre perfetti e senza sbavature su ogni tipo di materiale metallico. Completano la gamma le ottime Unità di Foratura Magnetiche ed una eccellente maschiatrice fino a M18.



TRONCATRICE MANUALE A SECCO 8203 "COMPATTA"

ARTICOLO: 608295

Taglio rapido e netto di metalli e compositi senza olio. Perfetto per acciaio, lamiera, pannelli, piastre, tubi, e materiali non ferrosi.

LAMA IN DOTAZIONE
PER ACCIAIO E ACCIAIO INOX
Ø203 / 42D COD. 72120342I

Listino ~~€ 590,00~~

€ 539,00



Potenza Nominale	Tensione d'esercizio	Velocità di rotazione	Peso	Diametro Lama	Foro Centrale	Lunghezza cavo
1700 W	230V	3.700 rpm	6,3 Kg	Ø 203 mm	Ø 25,4 / 20 mm	5 m

CONSUMABILI CONSIGLIATI:

Lame LBS resistenti agli urti ideale per il taglio del grigliato: Ø 203 / 48 D Cod: 72220348
PREZZO € 124,00 - € 114,00



Guardala in azione

TRONCATRICE MANUALE A SECCO 8230N "AGILE"

ARTICOLO: 608280I

Ideale per tagliare lamiere, pannelli sandwich, tubi e profili in acciaio, materiali non ferrosi e compositi.

LAMA IN DOTAZIONE PER ACCIAIO E ACCIAIO INOX Ø 230 / 48D - COD. 72123048I

Listino ~~€ 690,00~~

€ 635,00



Potenza Nominale	Tensione d'esercizio	Velocità di rotazione	Peso	Diametro Lama	Foro Centrale	Lunghezza cavo
1700 W	230V	2.600 rpm	7,1 Kg	Ø 230 mm	Ø 25,4 mm	5 m

CONSUMABILI CONSIGLIATI:

Lama LBS resistente agli urti
Ø 230 / 60 D - CODICE 72223060
PREZZO € 124,00 - € 114,00



Guardala in azione



ECO FRIENDLY
 PROTEGGI L'AMBIENTE CON
 LA TECNOLOGIA DEL TAGLIO A SECCO



TRONCATRICE PREMIUM SUPER DRY CUTTER 9435

ARTICOLO: 600560T3

Troncatrice circolare per un taglio rapido e senza sbavature di tubi e profili metallici senza raffreddare e lubrificare. La troncatrice circolare a freddo è adatta per tagliare tubi, profili in acciaio inossidabile, acciaio, metalli non ferrosi, plastica e materiali compositi.

**LAMA IN DOTAZIONE PER ACCIAIO INOX
 Ø 355/90 D CODICE: 600570**

Listino ~~€ 1.120,00~~

€ 1.021,00

**ECOLOGICHE
 SENZA OLIO!**

Potenza Nominale	Tensione d'esercizio	Velocità di rotazione	Peso	Diametro Lama	Foro Centrale
2400 W	230V	1.400 rpm	25 Kg	Ø 355 mm	Ø 25,4 mm

CONSUMABILI CONSIGLIATI:

Acquista la tua lama di ricambio
 Ø 355/90 D - Codice: 600570
PREZZO € 261,00 - € 240,00



Guardala
 in azione

**ECOLOGICHE
 SENZA OLIO!**



TRONCATRICE A SECCO 9410 ND "VERSATILE"

ARTICOLO: 600651

La troncatrice perfetta per cantiere ed officina, ideale per tagliare tubi e profili in acciaio inossidabile, acciaio, metalli non ferrosi, materiali plastici e compositi. Possibilità di taglio obliquo regolabile: -45° - 0° - +45°, con doppio sistema di sgancio rapido. Robusta, resistente e leggera!

**LAMA IN DOTAZIONE PER ACCIAIO NON LEGATO
 Ø 255 /60 D
 CODICE: 600598**

Listino ~~€ 990,00~~

€ 899,00

Potenza Nominale	Tensione d'esercizio	Velocità di rotazione	Peso	Diametro Lama	Foro Centrale
1500 W	230V	1.600 rpm	19 Kg	Ø 255 mm	Ø 25,4/20 mm

CONSUMABILI CONSIGLIATI:

Acquista la tua lama di ricambio
 Ø 255 / 60 D - Codice: 600598
PREZZO € 140,00 - € 129,00



Guardala
 in azione

SPECIALE LAME JEPSON: UNIVERSALI ED IDEALI PER TUTTI GLI UTENSILI A BATTERIA



1,4 mm
LBS Lame
da taglio
Ø230/60Z

1,85 mm
Esempio
di altre lame
Ø230/60Z

LA GAMMA PIU' AMPIA SUL MERCATO DI LAME PER METALLO DURO PER TRONCATRICI DIAMETRO DA 137 A 630 MM

GARANTISCONO TAGLI VELOCI SENZA SBAVATURE

GLI SPESSORI RIDOTTI DELLA LAMA MINIMIZZANO L'ATTRITO GARANTENDO UN RISPARMIO DI ENERGIA DURANTE IL TAGLIO ED UN MINOR CONSUMO DELLA BATTERIA

I NOMI DEI MARCHI UTILIZZATI DALLE RISPETTIVE SOCIETÀ SONO SOGGETTI A TUTELA GENERALE DEL MARCHIO O DEL BREVETTO.



LAME PER TRONCATRICI IN METALLO DURO RESISTENTI AGLI URTI LBS

Perfette per tagliare griglie, lamiere, profili, canaline, tubi, etc. Le lame LBS, spessore da 1,0 a 1,5 mm, sono più efficienti delle tradizionali, con un risparmio di materiale e tempo, aumentando l'efficienza energetica e la durata della batteria.

Ø [mm]	Spessore taglio [mm]	Perno [mm]	Foro [mm]	N° denti	Max vel. rotazione	Per macchine	Art. N.	Prezzo Listino	Prezzo Promo
137	1,0	0,8	20	30	4500 rpm	Bosch, Milwaukee, Makita etc.	72213730	€75,00	€ 69,00
150	1,2	0,94	20	34	4500 rpm	Makita, Milwaukee etc.	72215034	€81,00	€ 75,00
165	1,2	0,94	20	40	4200 rpm	Metabo, Milwaukee, Hikoki, Hilti	72216540	€89,00	€ 82,00
180	1,2	0,94	20	48	4000 rpm	Flex, Hitachi, Makita, Rexon, Hilti, etc.	72218048	€115,00	€ 106,00
184	1,2	0,94	16	48	4000 rpm	Bosch, Dewalt, Makita, Milwaukee	72218448	€116,00	€ 107,00
192	1,2	0,94	20	48	4000 rpm	Jepson Power HDC 8219	72219248	€118,00	€ 109,00
203	1,2	0,94	25,4/30	48	3800 rpm	AEG, Bosch, Jepson Power, etc.	72220348	€124,00	€ 114,00
230	1,4	1,2	25,4	60	3000 rpm	Jepson Power HDC 8230N	72223060	€124,00	€ 114,00
255	1,5	1,2	25,4	66	2200 rpm	Jepson Power DMC 9410ND	72225566	€185,00	€ 170,00



LAME PER TRONCATRICI PER ACCIAIO INOX PER MACCHINE A BATTERIA

Le nostre lame in metallo duro per acciaio INOX assicurano tagli precisi e puliti, durata elevata, nessuna ossidazione, e prestazioni ottimali senza lubrificazione, rispettando l'ambiente e migliorando l'efficienza energetica.

Ø [mm]	Spessore taglio [mm]	Perno [mm]	Foro [mm]	N° denti	Max vel. rotazione	Per macchine	Art. N.	Prezzo Listino	Prezzo Promo
137	1,5	1,3	20	30	4000 rpm	Bosch, Milwaukee, Makita etc.	72113730I	€75,00	€ 69,00
150	1,5	1,3	20	42	4000 rpm	Makita, Milwaukee etc.	72115042I	€81,00	€ 75,00
165	1,7	1,4	20	48	4000 rpm	Metabo, Milwaukee, Hikoki, Hilti	72116548I	€87,00	€ 79,00



CARROTTATORI



CAROTATORE MAGPRO 35 | COMPATTO

ARTICOLO: 490050

Rappresenta la soluzione ideale per professionisti che richiedono un'alta precisione e versatilità anche negli spazi più ristretti.

Altezza massima della macchina 198 mm.

Carotaggi fino a 35 mm

Sistema di bloccaggio con supporto Weldon 19 mm

Listino ~~€ 870,00~~

€ 799,00



Potenza Nominale	Velocità di rotazione	Attacco	Trazione del magnete	Corsa	Peso
1100 W	650 / 390 rpm	19 mm Weldon	15.000 N	30 mm	10 Kg

CONSUMABILE CONSIGLIATO:

Set punte elicoidali 6-11 mm attacco Weldon 19 - COD. 490400SET
PREZZO € 190,00 - € 161,00



Guardalo
in azione



CAROTATORE MAGPRO 35 | STANDARD

ARTICOLO: 490150

Carotatore affidabile ed ottimo rapporto qualità/prezzo!

Carotaggi fino a 35 mm

Sistema di bloccaggio con supporto Weldon 19 mm

Listino ~~€ 830,00~~

€ 759,00



Potenza Nominale	Velocità di rotazione	Attacco	Trazione del magnete	Corsa	Peso
1100 W	620 / 350 rpm	19 mm Weldon	15000 N	80 mm	12 Kg

ACCESSORIO CONSIGLIATO:

Mandrino con adattatore 13 mm
COD. 490152
PREZZO € 50,00 - € 47,50



Guardalo
in azione



CAROTATORE A DUE VELOCITÀ! MAGPRO 35/2S

ARTICOLO: 4901502

L'ampia corsa 85-230 mm permette l'uso di punte fino a \varnothing 13 mm. Offre 1 o 2 velocità, carotaggio e perforazione elicoidale, protezione da sovraccarico e raffreddamento integrato. Inclusi nella fornitura ci sono valigetta, mandrino a sgancio rapido, catena di sicurezza e attrezzi.



Listino ~~€ 1080,00~~

€ 989,00

Potenza Nominale	Velocità di rotazione	Attacco	Trazione del Magnete	Corsa	Peso
1100 W	450 / 270 rpm 730 / 440 rpm	19mm Weldon	17000 N	da 85 mm a 230 mm	15 Kg

ACCESSORIO CONSIGLIATO:

Mandrino con adattatore 13 mm
COD. 490152A
PREZZO € 50,00 - € 46,00



Guardalo
in azione



CAROTATORE MAGPRO 40 1/S con colonna scorrevole e orientabile di 15° dx/sx

ARTICOLO: 490140S

Il Magpro 40/1S base scorrevole è una macchina molto compatta e leggera - soli 12 kg di peso. Il sistema di scorrimento sviluppato garantisce una maggiore stabilità dell'unità motore con una migliore qualità di taglio. Ciò consente fori precisi fino a \varnothing 40 mm.



Potenza Nominale	Velocità di rotazione	Supporto per carotatrici	Trazione del Magnete	Corsa	Peso
1100 W	625 rpm	19 mm Weldon	10500 N	da 85 a 200 mm	12 Kg

ACCESSORIO CONSIGLIATO:

Mandrino con adattatore 13 mm
COD. 490152A
PREZZO € 50,00 - € 46,00



Listino ~~€ 1059,00~~

€ 969,00



Guardalo
in azione

CAROTATORE MAGPRO 50/2S

ARTICOLO: 490170

Carotaggio fino a Ø 50 mm con 2 velocità. Potente motore da 1.800 watt con elevata coppia.
Fornitura: catena di sicurezza, contenitore del lubrificante, chiavi di servizio, protezione truciolo e valigetta.



Listino ~~€ 1.370,00~~

€ 1.260,00

Potenza Nominale	Velocità di rotazione	Attacco	Trazione del Magnete	Corsa	Peso
1800 W	380 / 230 rpm 500 / 300 rpm	19 mm Weldon, M24	32000 N	100 mm	22,9 Kg

ACCESSORIO CONSIGLIATO:

Mandrino con adattatore 16 mm
COD. 490173
PREZZO € 124,00 - € 114,00

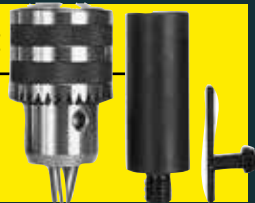

Guardalo
in azione



CAROTATORE MAGPRO 60/M20

ARTICOLO: 491170M20

Carotaggi fino a Ø 60 mm con motore a 2 velocità e adesione magnetica migliorata. Conversione rapida e semplice alla foratura elicoidale con l'albero MT2. Maschiatura fino a M20.

- > Carotaggi fino a Ø 60 mm
- > Foratura elicoidale fino a Ø 23 mm
- > Maschiatura fino a M20

Listino ~~€ 1.450,00~~

€ 1.354,00



Potenza Nominale	Velocità di rotazione	Attacco	Trazione del Magnete	Corsa	Peso
1550 W	250 / 135, 605/330 rpm	19mm Weldon/ MT2	15300 N	75 x 55 mm	17 Kg

ACCESSORIO CONSIGLIATO:

Mandrino con adattatore 16 mm
COD. 490164MK2
PREZZO € 97,00 - € 92,50



Guardalo
in azione

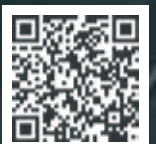

SET DI PUNTE A CORONA HSS-CO



Art. 490145 - Ø 12, 14, 16, 18, 20, 22 mm + perno di espulsione. Profondità di foratura: 30 mm. Supporto Weldon 19 mm, con tecnologia di rettifica completa. Maggiore durata. Migliore espulsione dei trucioli.

Listino ~~€ 136,00~~

€ 116,00

GOLDFINGER: SET DI PUNTE A CORONA AD ALTE PRESTAZIONI RIVESTITE TIN



Art. 490145TiN - Ø 12, 14, 16, 18, 20, 22 mm + perno di espulsione. Profondità di taglio: 30 mm. Portautensile Weldon 19 mm, elevata resistenza all'abrasione e bassa reattività, lunghissima durata.

Listino ~~€ 272,00~~

€ 231,00

SET DI PUNTE A CORONA IN METALLO DURO



Art. 490148 - Ø 12, 14, 16, 18, 20, 22 mm + espulsore. Profondità di foratura: 35 mm. Supporto Weldon 19 mm. Carotaggio su acciaio inossidabile. Maggiore durata di vita. Migliore espulsione dei trucioli.

Listino ~~€ 247,00~~

€ 209,00

SET PUNTE ELICOIDALI HSS



Art. 490400 SET - Ø 6, 7, 8, 9, 10, 11 mm. Profondità di foratura: 30 mm. Supporto Weldon 19 mm. Foratura in spazi ristretti.

Listino ~~€ 190,00~~

€ 161,00

CORONE HSS-Co 8%



JEPSON POWER
GERMANY
Leading Through Innovation



Frese a tazza HSS Co - corte
> Ø 12-60 mm
> 30mm Profondità di taglio
> Attacco Weldon 19mm per punte fino a Ø 60 mm

Ø mm	Ref.	Prezzo Listino	Prezzo Promo
12S	490212	€ 20,00	€ 17,60
13S	490213	€ 21,00	€ 18,50
14S	490214	€ 21,00	€ 18,50
15S	490215	€ 21,00	€ 18,50
16S	490216	€ 22,00	€ 19,40
17S	490217	€ 23,00	€ 20,15
18S	490218	€ 24,00	€ 21,10
19S	490219	€ 24,00	€ 21,10
20S	490220	€ 26,00	€ 22,90
21S	490221	€ 27,00	€ 23,80
22S	490222	€ 28,00	€ 24,65
23S	490223	€ 30,00	€ 26,40
24S	490224	€ 30,00	€ 26,40
25S	490225	€ 32,00	€ 28,20
26S	490226	€ 33,00	€ 29,00
27S	490227	€ 34,00	€ 29,90
28S	490228	€ 35,00	€ 30,80
29S	490229	€ 37,00	€ 32,60
30S	490230	€ 38,00	€ 33,45
31S	490231	€ 44,00	€ 38,80
32S	490232	€ 48,00	€ 42,25
33S	490233	€ 49,00	€ 43,15
34S	490234	€ 57,00	€ 50,15
35S	490235	€ 60,00	€ 52,80

Ø mm	Ref.	Prezzo Listino	Prezzo Promo
36S	490236	€ 72,00	€ 63,40
37S	490237	€ 73,00	€ 64,25
38S	490238	€ 73,00	€ 64,25
39S	490239	€ 76,00	€ 66,90
40S	490240	€ 76,00	€ 66,90
41S	490241	€ 77,00	€ 67,80
42S	490242	€ 82,00	€ 72,15
43S	490243	€ 85,00	€ 74,80
44S	490244	€ 88,00	€ 77,45
45S	490245	€ 89,00	€ 78,40
46S	490246	€ 89,00	€ 78,40
47S	490247	€ 93,00	€ 81,90
48S	490248	€ 97,00	€ 85,40
49S	490249	€ 97,00	€ 85,40
50S	490250	€ 103,00	€ 90,70
51S	490251	€ 105,00	€ 92,40
52S	490252	€ 108,00	€ 95,00
53S	490253	€ 115,00	€ 101,00
54S	490254	€ 120,00	€ 106,00
55S	490255	€ 123,00	€ 108,00
56S	490256	€ 126,00	€ 111,00
57S	490257	€ 130,00	€ 115,00
58S	490258	€ 133,00	€ 117,00
59S	490259	€ 154,00	€ 135,00
60S	490260	€ 167,00	€ 146,00

Perno pilota per corone Ø 12- 60 mm weldon 19

Ø mm	Codice	Prezzo Listino	Prezzo Promo
Perno Pilota 075	490200	€ 7,00	€ 5,50

MASCHIATRICE GSMPRO M18

ARTICOLO: 495090

Equipaggiata con un motore sviluppato appositamente, la maschiatrice dispone di una coppia elevata a bassa velocità ed elevata concentricità perfetta per la filettatura in una sola operazione.

Listino ~~€ 830,00~~

€ 760,00

Guardalo
in azione



Potenza Nominale	Velocità	Mandrino porta maschi	Max capacità di maschiatura	Peso
450 W	destra: 280 rpm sinistra: 680 rpm	M6 - M18	su acciaio: 18 mm su alluminio: 16 mm	3,15 Kg

SATINATRICE 100

ARTICOLO: 495080

Campo di applicazione: dalla levigatura grossolana alla finitura a specchio. Grazie all'elettronica a onda intera, la velocità rimane costante anche sotto sforzo. Il rullo gonfiabile (pompa inclusa nella fornitura) consente un adattamento ottimale alla superficie.

Listino ~~€ 600,00~~

€ 445,00

Guardalo
in azione



Potenza Nominale	Velocità di rotazione	Max. Diametro rullo abrasivo	Max. Lunghezza rullo abrasivo	Albero porta rullo	Peso
1200 W	1000 / 2400 rpm	100 mm	100 mm	Ø 19 mm x 100 mm con bloccaggio	4,8 Kg

LUCIDATRICE PER TUBI 760/40

ARTICOLO: 495050

Campo di applicazione: dalla levigatura grossolana alla finitura a specchio.

Listino ~~€ 750,00~~

€ 637,00

Guardalo
in azione



Potenza Nominale	Velocità	Mandrino porta maschi	Max capacità di maschiatura	Peso
450 W	destra: 280 rpm sinistra: 680 rpm	M6 - M18	su acciaio: 18 mm su alluminio: 16 mm	3,15 Kg

VERSADRIVE ©
PATENT PENDING

HOLEMAKER-TECHNOLOGY.COM
HMT
Cutting Tool Innovation Speed Up Metalworking



SCARICA LA
PROMO

**SOLUZIONI INNOVATIVE DI FORATURA
PER VELOCIZZARE LA PRODUZIONE, L'INSTALLAZIONE
E LA MANUTENZIONE!**



UNISCITI ALLA RIVOLUZIONE!

CARATTERISTICHE & BENEFICI

- **Durata** fino a 10 volte maggiore ai concorrenti
- Fino a **15 volte più veloce** rispetto ai metodi standard
- **Adattatori** a cambio rapido e bloccaggio rapido
- **Doppia tempra** per uso Impact
- Realizzati in **Acciaio** per utensili di alta qualità
- **Attacco esagonale da 11 mm brevettato**, si adatta a tutti i mandrini da 13 mm
- Tramite **adattatore HMT universale**, possono essere utilizzati anche su macchine ad impatto
- Lavoro più sicuro: **contraccolpo minimo**
- **Utensili rettificati** per garantire fori precisi
- **GoldMax rivestimento in titanio a basso attrito** per ridurre il riscaldamento in lavorazione

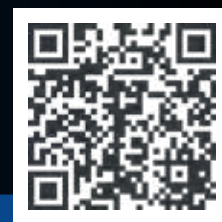

UN PRODOTTO UNICO ED ESCLUSIVO SUL MERCATO

SCARICA IL
CATALOGO GENERALE

HOMBERGER



506010-SET1

HMT VersaDrive
Punte a gradino
Set 16, 22, 26 mm
Spessore massimo: 12 mm

368,00 €
399,40€



505020-SET1

HMT VersaDrive
Punte a gradino Bit
Set: 12, 22, 30 mm
Spessore massimo: 5 mm

237,80 €
258,10€



501030-3SET

HMT VersaDrive
Alesatori a impatto
Set 14, 18, 22 mm

261,50 €
283,80€



209015-SET1

HMT VersaDrive
Punte per forare a impatto
e rotative TurboTip
Set: 6, 8, 10, 12 mm

147,90 €
160,50€



209010-SET1

HMT VersaDrive
Punte al cobalto
Set: 6, 8, 10, 12 mm

129,60 €
140,70€



308010-SET1

HMT VersaDrive
Maschi
Set: M6, M8, M10, M12,
M16

245,00 €
265,90€



111026-014A

Adattatore HMT per
avvitatore a impatto
1/4" Rapid Lock

48,50 €
52,20€



111130-012A

Adattatore HMT per
avvitatore a impatto
1/2" Rapid Lock

62,00 €
67,30€



704030-0001

HMT BioCut pasta da
taglio, 250G Tin

17,10 €
18,60€



701010-0002

HMT Speedlube Spray per
forare & maschiare

18,30 €
19,90€

PUNTE A GRADINI



Cod.	ØD	L1	L	Passo diametri	G	Prezzo Listino	Prezzo Promo
505020-0120	12 mm	47 mm	75 mm	4, 6, 8, 10, 12 mm	5 mm	€ 69,40	€ 63,60
505020-0220	22 mm	58 mm	86 mm	4, 6, 8, 10, 12, 14, 16, 18, 22 mm	5 mm	€ 96,50	€ 88,90
505020-0300	30 mm	77 mm	105 mm	4, 6, 8, 10, 12, 14, 16, 18, 22, 24, 26, 28, 30 mm	5 mm	€ 120,60	€ 111,20
505020-0400	40 mm	72 mm	101 mm	6, 8, 10, 12, 16, 20, 25, 29, 32, 36, 40 mm	6 mm	€ 245,60	€ 198,70

Spessore massimo lamiera fino a 5 mm

**LA PIÙ VELOCE, VERSATILE E DURATURA
PUNTA MULTIDIAMETRO SUL MERCATO!**

MASCHI PER FORI PASSANTI

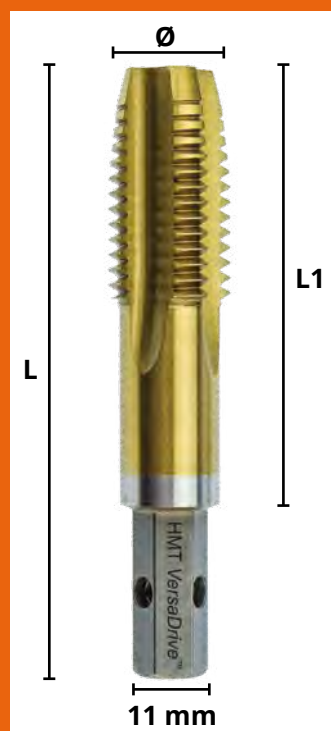

**USATA AD IMPATTO, IDEALE PER RIPASSARE FILETTI VERNICIATI
O ZINCATI NELLA MASSIMA VELOCITÀ E SICUREZZA!**

Cod.	M	L1	L	Dimensione foro (mm)	Prezzo Listino	Prezzo Promo
308010-0050	M5 x 0.80	55 mm	18 mm	4,2 mm	€ 32,50	€ 29,90
308010-0060	M6 x 1.00	55 mm	20 mm	5,0 mm	€ 36,50	€ 33,70
308010-0080	M8 x 1.25	60 mm	22 mm	6,8 mm	€ 43,60	€ 40,20
308010-0100	M10 x 1.50	70 mm	24 mm	8,5 mm	€ 58,50	€ 53,90
308010-0120	M12 x 1.75	80 mm	29 mm	10,2 mm	€ 72,80	€ 67,10
308010-0140	M14 x 2.00	90 mm	32 mm	12,0 mm	€ 80,40	€ 74,10
308010-0160	M16 x 2.00	90 mm	32 mm	14,0 mm	€ 87,50	€ 80,60
308010-0180	M18 x 2.50	100 mm	37 mm	15,5 mm	€ 104,90	€ 96,70
308010-0200	M20 x 2.50	100 mm	37 mm	17,5 mm	€ 113,70	€ 104,80
308010-0240	M24 x 3.00	110 mm	45 mm	21,0 mm	€ 134,10	€ 123,60
308010-0270	M27 x 3.00	130 mm	48 mm	24,0 mm	€ 144,80	€ 133,50
308010-0300	M30 x 3.50	130 mm	48 mm	26,5 mm	€ 158,90	€ 146,40

SOLUZIONI PER IL CANTIERE E L'OFFICINA



505020-SET1

HMT VersaDrive
Punte a gradino Bit
Set: 12, 22, 30 mm
Spessore massimo: 5 mm



Ideali per forare piastre di acciaio al carbonio di spessore max. 5 mm in modo veloce, sicuro e senza bloccare il pezzo anche con avvitatore a massa battente. Fori da 4 a 30 mm di diametro.

237,80 €

~~258,10€~~

**GUARDALO
IN AZIONE**



501030-3SET

HMT VersaDrive
Alesatori a impatto
Set 14, 18, 22 mm



Ideali per allargare fori di piastre in acciaio al carbonio e/o per far passare i bulloni durante l'assemblaggio in modo sicuro e veloce anche con avvitatore a massa battente. Fori da 14 a 22 mm di diametro.

261,50 €

~~283,80€~~

**GUARDALO
IN AZIONE**



308010-SET1

HMT VersaDrive
Maschi
Set: M6, M8, M10, M12,
M16



Ideali per maschiare o ripassare filetti verniciati da M6 a M16 su acciaio al carbonio in modo veloce e sicuro anche con avvitatore a massa battente.

245,00 €

~~265,90€~~

**GUARDALO
IN AZIONE**



SCOPRI TUTTE LE NOSTRE MISURE EXTRA LUNGHE ED EXTRA LARGHE SUL NOSTRO CATALOGO!

Fresa per broccia CarbideMax 40

La serie CarbideMax™ 40 broccia fino a 35 mm spessore del metallo. Denti da taglio brasati individualmente sono realizzati in carburo di tungsteno in grado di perforare attraverso gli acciai più tenaci.



Cod.	Ø (mm)	Prezzo Listino	Prezzo Promo
108030-0120	12 mm	€ 31,20	€ 28,70
108030-0130	13 mm	€ 33,70	€ 31,10
108030-0140	14 mm	€ 36,00	€ 33,20
108030-0150	15 mm	€ 38,90	€ 35,90
108030-0160	16 mm	€ 41,50	€ 38,20
108030-0170	17 mm	€ 44,00	€ 40,60
108030-0180	18 mm	€ 46,60	€ 43,00
108030-0190	19 mm	€ 49,20	€ 45,30
108030-0200	20 mm	€ 51,60	€ 47,60
108030-0210	21 mm	€ 54,40	€ 50,10
108030-0220	22 mm	€ 56,90	€ 52,40
108030-0230	23 mm	€ 59,40	€ 54,70
108030-0240	24 mm	€ 62,10	€ 57,20
108030-0250	25 mm	€ 64,40	€ 59,40
108030-0260	26 mm	€ 67,20	€ 62,00
108030-0270	27 mm	€ 69,80	€ 64,30
108030-0280	28 mm	€ 72,20	€ 66,60
108030-0290	29 mm	€ 75,00	€ 69,10
108030-0300	30 mm	€ 77,30	€ 71,20
108030-0310	31 mm	€ 80,10	€ 73,80
108030-0320	32 mm	€ 82,60	€ 76,10
108030-0330	33 mm	€ 89,70	€ 82,70

108030-0340	34 mm	€ 92,10	€ 84,90
108030-0350	35 mm	€ 95,10	€ 87,60
108030-0360	36 mm	€ 97,70	€ 90,00
108030-0370	37 mm	€ 101,10	€ 93,20
108030-0380	38 mm	€ 103,10	€ 95,00
108030-0390	39 mm	€ 106,00	€ 97,60
108030-0400	40 mm	€ 108,60	€ 100,10
108030-0410	41 mm	€ 111,50	€ 102,80
108030-0420	42 mm	€ 114,00	€ 105,10
108030-0430	43 mm	€ 116,70	€ 107,60
108030-0440	44 mm	€ 119,60	€ 110,20
108030-0450	45 mm	€ 122,00	€ 112,40
108030-0460	46 mm	€ 124,80	€ 115,00
108030-0470	47 mm	€ 127,70	€ 117,60
108030-0480	48 mm	€ 130,30	€ 120,00
108030-0490	49 mm	€ 133,00	€ 122,50
108030-0500	50 mm	€ 135,90	€ 125,20
108030-0550	55 mm	€ 149,30	€ 137,50
108030-0600	60 mm	€ 162,70	€ 150,00
108030-0650	65 mm	€ 178,30	€ 164,30
108030-0700	70 mm	€ 217,80	€ 200,70
108030-0750	75 mm	€ 247,00	€ 227,60
108030-0800	80 mm	€ 273,60	€ 252,20



Perno pilota	Ø	L	Prezzo Listino	Prezzo Promo
Per frese 12-17 mm				
108030P-0170	6.34	90	€ 17,20	€ 15,80
Per frese 18-80 mm				
108030P-0600	7.98	90	€ 21,50	€ 19,80

Fresa per broccia ULTRA

Le frese **CarbideMax Ultra** sono progettate specificamente per prestazioni di lunga durata nei lavori di brocciatura più difficili del pianeta, compreso l'acciaio Hardox. Denti da taglio in carburo di altissima qualità, brasati singolarmente e rivestiti in ULTRA per prestazioni e durata ottimali. Elaborata geometria di taglio per una foratura più veloce e silenziosa. Prestazioni prive di vibrazioni se utilizzate correttamente.



Cod.	Ø (mm)	Prezzo Listino	Prezzo Promo
108070-0160	16 mm	€ 91,00	€ 83,80
108070-0170	17 mm	€ 91,70	€ 84,50
108070-0175	17,5 mm	€ 95,10	€ 87,70
108070-0180	18 mm	€ 95,50	€ 88,00
108070-0190	19 mm	€ 107,50	€ 99,00
108070-0200	20 mm	€ 112,90	€ 104,00
108070-0210	21 mm	€ 113,40	€ 104,50
108070-0220	22 mm	€ 117,50	€ 108,30
108070-0230	23 mm	€ 124,10	€ 114,30
108070-0240	24 mm	€ 130,10	€ 119,90
108070-0250	25 mm	€ 134,10	€ 123,60
108070-0260	26 mm	€ 135,60	€ 124,90
108070-0265	26,5 mm	€ 145,20	€ 133,80
108070-0270	27 mm	€ 149,90	€ 138,20
108070-0280	28 mm	€ 150,80	€ 139,00
108070-0290	29 mm	€ 152,00	€ 140,00
108070-0300	30 mm	€ 159,90	€ 147,30
108070-0310	31 mm	€ 166,50	€ 153,40
108070-0320	32 mm	€ 168,70	€ 155,50
108070-0330	33 mm	€ 173,90	€ 160,20
108070-0340	34 mm	€ 183,10	€ 168,80
108070-0350	35 mm	€ 191,50	€ 176,50
108070-0360	36 mm	€ 206,60	€ 190,40
108070-0370	37 mm	€ 210,60	€ 194,10
108070-0380	38 mm	€ 216,20	€ 199,20
108070-0390	39 mm	€ 221,20	€ 203,80
108070-0400	40 mm	€ 225,90	€ 208,20
108070-0410	41 mm	€ 232,20	€ 213,90

108070-0420	42 mm	€ 235,00	€ 216,60	108090-0280	28 mm	€ 258,50	€ 238,20
108070-0430	43 mm	€ 239,30	€ 220,50	108090-0290	29 mm	€ 268,00	€ 247,00
108070-0440	44 mm	€ 244,80	€ 225,60	108090-0300	30 mm	€ 276,80	€ 255,10
108070-0450	45 mm	€ 248,60	€ 229,00	108090-0320	32 mm	€ 295,30	€ 272,10
108070-0460	46 mm	€ 254,30	€ 234,30	108090-0330	33 mm	€ 304,70	€ 280,70
108070-0470	47 mm	€ 258,50	€ 238,20	108090-0340	34 mm	€ 308,70	€ 284,50
108070-0480	48 mm	€ 263,50	€ 242,80	108090-0350	35 mm	€ 323,00	€ 297,70
108070-0490	49 mm	€ 268,70	€ 247,60	108090-0360	36 mm	€ 332,30	€ 306,20
108070-0500	50 mm	€ 273,00	€ 251,50	108090-0380	38 mm	€ 368,80	€ 339,90
108070-0510	51 mm	€ 278,30	€ 256,40	108090-0390	39 mm	€ 419,10	€ 386,20
108070-0520	52 mm	€ 282,70	€ 260,50	108090-0400	40 mm	€ 464,80	€ 428,30
108070-0530	53 mm	€ 287,00	€ 264,40	108090-0410	41 mm	€ 485,90	€ 447,70
108070-0540	54 mm	€ 292,40	€ 269,40	108090-0420	42 mm	€ 501,40	€ 462,00
108070-0550	55 mm	€ 296,70	€ 273,40	108090-0430	43 mm	€ 538,10	€ 495,80
108070-0560	56 mm	€ 297,80	€ 274,40	108090-0440	44 mm	€ 552,40	€ 509,00
108070-0570	57 mm	€ 300,30	€ 276,70	108090-0450	45 mm	€ 568,70	€ 524,00
108070-0580	58 mm	€ 302,50	€ 278,80	108090-0460	46 mm	€ 580,30	€ 534,70
108070-0590	59 mm	€ 304,30	€ 280,40	108090-0470	47 mm	€ 585,60	€ 539,60
108070-0600	60 mm	€ 306,00	€ 282,00	108090-0480	48 mm	€ 594,40	€ 547,70
108090-0160	16 mm	€ 209,30	€ 192,90	108090-0490	49 mm	€ 596,80	€ 549,90
108090-0180	18 mm	€ 214,00	€ 197,20	108090-0500	50 mm	€ 599,30	€ 552,20
108090-0190	19 mm	€ 216,90	€ 199,90	108090-0510	51 mm	€ 605,70	€ 558,10
108090-0200	20 mm	€ 218,00	€ 200,90	108090-0520	52 mm	€ 606,80	€ 559,10
108090-0210	21 mm	€ 220,40	€ 203,00	108090-0540	54 mm	€ 614,10	€ 565,80
108090-0220	22 mm	€ 221,50	€ 204,10	108090-0550	55 mm	€ 618,60	€ 570,00
108090-0230	23 mm	€ 230,60	€ 212,50	108090-0560	56 mm	€ 632,90	€ 583,20
108090-0240	24 mm	€ 234,50	€ 216,10	108090-0570	57 mm	€ 651,00	€ 599,80
108090-0250	25 mm	€ 235,00	€ 216,60	108090-0580	58 mm	€ 665,70	€ 613,40
108090-0260	26 mm	€ 244,40	€ 225,20	108090-0590	59 mm	€ 681,40	€ 627,80
108090-0270	27 mm	€ 251,20	€ 231,40	108090-0600	60 mm	€ 688,10	€ 634,10



Perno Pilota	Ø	L	Confezione	Listino	Promo
Per frese 12-17 mm					
108020P-0170	6,34	103	Pack 2	€ 21,50	€ 19,80
Per frese 18-60 mm					
108020P-0600	7,98	103	Pack 2	€ 25,50	€ 23,50
Per frese 14-17 mm					
108040P-0171	6,34	155	Pack 2	€ 51,20	€ 47,10
Per frese 18-60 mm					
108040P-0600	7,98	155	Pack 2	€ 51,20	€ 47,10

HMT V36 (18 Volt) TRAPANO MAGNETICO A BATTERIA

Aumenta le tue soluzioni in cantiere con questo trapano magnetico a batteria, l'unità più compatta e leggera della sua categoria. Leader di mercato con corsa da 140 mm, ideale per frese per brocciature extra lunghe ed utensili da taglio VersaDrive.

Il pacco batteria da 18V, 9Ah è compatibile con l'intera gamma di elettrotensili Makita LXT.

Il magnete permanente fornisce una presa sicura e potente, anche su materiali sottili, eliminando qualsiasi rischio di interruzione di corrente al magnete.



NEW

CARATTERISTICHE E BENEFICI

Disponibile con Kit valigetta e 2 batterie da 9,0 Ah o solo corpo

Compatibile con batterie Makita LXT

Fino a 49 fori x 18 mm per carica (piastra da 10 mm)

Pesa solo 9,8 Kg per una facile movimentazione



SPECIFICHE TECNICHE

Range dimensioni brocche	12 - 36 mm TCT
Lunghezza massima delle brocche	110 mm
Range punta elicoidale	1-13 mm
Svasatura	10-25 mm
Alesatura	N/A
Maschiatura	N/A
Lunghezza	325 mm
Larghezza (maniglie incluse)	184 mm
Altezza (Min-Max)	275-415 mm
Corsa	140 mm
Peso	9,8 Kg
Magnete (LXW)	157x85 mm
Adesione Magnetica	650 Kg
Potenza Motore	1000 W
Velocità	530 giri/min
Mandrino	3/4" Weldon
Albero	Weldon integrale da 3/4"
Sistema di Raffreddamento	Extra (opzionale)
Garanzia	1 ANNO
Capacità della batteria	Ioni di Litio 18V 5Ah / 9 Ah

Cod.	Contenuto	Prezzo Listino	Prezzo Promo
805036-010	Trapano magnetico V36-18 - Solo Corpo	€ 1665,70	€ 1540,00
805036-020	Kit trapano magnetico V36-18 - Inc. 2 batterie 9AH + caricabatterie	€ 2180,40	€ 1990,00
805036-030	Batteria per trapano magnetico V36-18 9.0AH	€ 248,00	€ 228,00
805036-040	Caricatore per trapano magnetico V36-18	€ 197,60	€ 182,00



DIMOSTRAZIONI UTENSILI HOMBERGER:

A tua disposizione per dimostrazioni pratiche presso la tua sede, corsi di formazione ed aggiornamenti tecnici.





IDEALE PER LAVORI MEDIO PESANTI

Smerigliatrice Angolare VARILEX® WSF 1100



Nuova generazione di smerigliatrici angolari compatte, una levigatura senza fatica con un'ergonomia perfetta. 1 valigetta + copertura protettiva Ø 125 mm, 1 clip protettiva per disco da taglio Ø 125 mm, 1 dado di serraggio, 1 chiave 1 cappuccio, protettivo per polvere fine, 1 disco lamellare Ø 125 mm, 1 disco da taglio Premium Ø 125 x 1,0 mm

350,00 €
~~440,00 €~~

Alimentazione (Volt)	Potenza (Watt)	Attacco	Numero giri (min ⁻¹)	Peso (kg)	Utilizzabile sino a (Ø mm)	Codice
220	1.100	M14 Filetto	2.800 - 9.600	2,1	125	65400

ADATTO PER L'USO CON DISCHI LAMELLARI
E IL SISTEMA FIX HOOK & LOOP

Smerigliatrice Angolare VARILEX® PRO a batteria

Elevata coppia - Set base include 2 batt. 18V LiHd - 5,5 Ah + caricabatteria + 10 pz dischi da taglio e 10 dischi lamellari inclusi ø 125 mm.



HighTorque



SET BASE

SOLO CORPO

930,00 €
~~1.180,00 €~~

430,00 €
~~540,50 €~~

In dotazione	Potenza (V-Ah)	Attacco	Numero giri (min ⁻¹)	Utilizzabile sino a (Ø mm)	Peso (kg)	Codice
Set Base	18V - 5.5Ah	M14 Filetto	2000-7600	125	1,9	65281
Solo Corpo	18V - 5.5Ah	M14 Filetto	2000-7600	125	1,9	65282

ECCELLENTE PER PULIRE, LEVIGARE FINEMENTE E LUCIDARE ACCIAIO INOSSIDABILE E METALLI NON FERROSI.

Smerigliatrice Angolare VARILEX® WSF 1800



Potente smerigliatrice angolare con 1750 watt di potenza e controllo della velocità per un uso continuo esigente con coppia elevata. 1 copertura di protezione Ø 125 mm, 1 dado di serraggio, 1 chiave di serraggio, 1 disco lamellare Ø 125 mm

460,00 €
580,00 €

Alimentazione (Volt)	Potenza (Watt)	Numero giri (min ⁻¹)	Attacco	Peso (kg)	Utilizzabile sino a (Ø mm)	Codice
220	1.750	2.000 - 7.600	M14 Filetto	2,8	150	65000



470,00 €
590,00 €



IDEALE PER TUTTE LE FINITURE SUPERFICIALI, SMERIGLIATURA, TAGLIO, SGROSSATURA, PULIZIA E LUCIDATURA, PER DISCHI DI DIAMETRO 115-150 MM

Smerigliatrice Angolare VARILEX® 1802 HT



La nuova VARILEX® 1802 HT (coppia elevata) soddisfa tutte le esigenze prestazionali delle mole ceramiche all'avanguardia di tutti i tipi. Inclusi 10 dischi da taglio e 10 lamellari ø 125 mm.

Alimentazione (Volt)	Potenza (Watt)	Attacco	Numero giri (min ⁻¹)	Peso (kg)	Utilizzabile sino a (Ø mm)	Codice
220	1.750	M14 Filetto	2.400 - 8.900	2,6	150	65031



PARTICOLARMENTE ADATTA PER LA PULIZIA, LEVIGATURA FINE E LUCIDATURA DI ACCIAIO INOSSIDABILE E METALLI NON FERROSI

Lucidatrice VARILEX®



HT HighTorque

Motore potente (1.750 W) e nuova meccanica (coppia elevata) per una trasmissione di potenza resistente all'usura. 1 filtro, 1 valigetta, 1 dado di bloccaggio, 1 chiave di bloccaggio, 2 dischi di lucidatura BRIGHTEX® FLAP

690,00 €
~~870,00 €~~

Alimentazione (Volt)	Potenza (W)	Presa	Numero giri (min ⁻¹)	Utilizzabile sino a (Ø mm)	Peso (kg)	Codice
220	1750	M14	5.600	125	2,99	65051

ADATTO PER LEVIGATURA GROSSA ALLA LUCIDATURA

Lucidatrice VARILEX® HT a batteria

L'ingranaggio planetario e la batteria da 18 V forniscono coppia e forza di trazione particolarmente elevate.

Set base include 2 batt. 18V LiHd - 5,5 Ah + caricabatteria + 2 dischi per la lucidatura.



NOVITÀ 2024
VELOCITÀ REGOLABILE

SET BASE

SOLO CORPO

1.170,00 €
~~1.480,00 €~~

730,00 €
~~920,00 €~~

Art	Potenza (V-Ah)	Supporto Utensile	Numero giri (Rpm)	Utilizzabile sino a (Ø mm)	Peso (kg)	Codice
Set Base	18V - 5.5Ah	M14	550-2.000	125	2,1	65081
Solo Corpo	18V - 5.5Ah	M14	550-2.000	125	2,1	65082

CAS CORDLESS ALLIANCE SYSTEM

HT HighTorque



DALLA SMERIGLIATURA GROSSOLANA ALLA LUCIDATURA

HT HighTorque

Satinatrice POLY-PTX® 802 HT

760,00 €
~~960,00 €~~

Più coppia e maggiore durata per un uso continuativo

La smerigliatrice lineare POLY-PTX® 802 HT, con un motore da 1750 W, offre un profilo di coppia e prestazioni finora ineguagliate su tutto l'intervallo di velocità, (820-3.000 giri/min), grazie anche all'ingranaggio planetario di nuova concezione che distribuisce la trazione su ruote dentate aggiuntive. Ideale per rimuovere cordoli di saldatura, graffi profondi, ruggine, sporco, vernice e strati di ossido. Il set comprende: 1 filtro di protezione, 1 valigetta, 1 vite di serraggio, 1 rullo in tessuto non tessuto, 1 rullo espansione, 1 manicotto in zirconio, 1 manicotto in T.N.T.

Alimentazione (volt)	Potenza (W)	Numero giri (min ⁻¹)	Utilizzabile sino a (Ø mm)	Peso (kg)	Codice
220	1750	820-3000	115	2,8	40201

RIFINISCE LE SUPERFICI DI ACCIAIO INOSSIDABILE, ACCIAIO, METALLI NON FERROSI COME OTTONE, BRONZO, RAME, ALLUMINIO E ANCHE LEGNO.

SATINATRICE POLY-PTX 800

1.750 Watt di potenza, controllo della velocità, design ergonomico ed estremamente versatile - anche per larghezze di lavoro fino a 150 mm. Set base in valigetta con rullo.



SET BASE

SOLO CORPO

650,00 €
~~820,00 €~~

590,00 €
~~740,00 €~~

Art	Allacciamento rete (V ~ Hz)	Potenza (W)	Presca	Numero giri (min ⁻¹)	Utilizzabile sino a (Ø mm)	Peso (kg)	Codice
Set Base	220 - 240 ~ 50 - 60	1750	19 mm	1000-3800	115	3,3	40002
Solo Corpo	220 - 240 ~ 50 - 60	1750	19 mm	1000-3800	115	3,3	40000

**AFFIDABILITÀ
E RAPPORTO
QUALITÀ PREZZO
INEGUAGLIABILI
DA OLTRE 10 ANNI!**

UNA COPPIA SENZA PRECEDENTI PER L'AZIONAMENTO DI TUTTI GLI ACCESSORI, COME RULLI ABRASIVI E SPAZZOLE

Satinatrice POLY-PTX® HT a batteria

La macchina offre una velocità costante di 1.600 giri/min. Questo è ideale per la maggior parte degli accessori, come ruote in T.N.T. Set base include 2 batt. 18V LiHd - 5,5 Ah + caricabatteria. 1 Rullo in T.N.T., 1 rullo di espansione, 1 manicotto in zirconio, 1 manicotto in T.N.T. SC, 1 rullo a nastro abrasivo con flange INOX, 1 nastro in T.N.T. SC con sistema di asole in valigetta.



SET BASE

SOLO CORPO

1.320,00 €
~~1.670,00 €~~

870,00 €
~~1.100,00 €~~

Art	Alimentazione (Volt)	Potenza (V-Ah)	Supporto Utensile	Numero giri (Rpm)	Utilizzabile sino a (Ø mm)	Peso (kg)	Codice
Set Base	220	18V - 5.5Ah	19mm	550-2.000	115x100	3,0	40351
Solo Corpo	220	18V - 5.5Ah	19mm	550-2.000	115x100	3,0	40352



DALLA LEVIGATURA GROSSOLANA ALLA LUCIDATURA

Satinatrice POLY-PTX COMPACT

La Satinatrice più compatta

Questo utensile compatto, adatto per larghezze dei rulli fino a 50 mm, si aggiunge alla nota serie POLY-PTX®. Grazie alla sua velocità ideale (800-3000 giri/min), la satinatrice consente trattamenti anche su piccole superfici. In valigetta e con rullo in T.N.T. 105 x 50 mm incluso.

590,00 €
~~740,00 €~~

Art	Alimentazione (Volt)	Potenza (Watt)	Supporto Utensile	Numero giri (min ⁻¹)	Utilizzabile sino a (Ø mm)	Peso (kg)	Codice
Set Base	220	1.100	M14	800-3000	115x50	2,7	40401



260,00 €
~~320,00 €~~

SET ACCESSORI SATINATURA METALLO PER SATINATRICI POLY_PTX (ESCL. VERSIONE COMPATTA)

Set completo per satinare, lucidare e pulire metalli, contenuto in una valigetta robusta. Utile sia in officina che sul campo, adatto per lavorazioni su lamiera e tubi. **(cod. 40202)**

CONTENUTO DEL SET:

- | | |
|--|--|
| 6 nastri in zirconio | 1 nastro in tessuto SC |
| 2 nastri in tessuto SC | 1 set di anelli distanziatori POLY-PTX |
| 1 rullo lamellare | 1 panno in microfibra BRIGHTEX |
| 1 rullo mix | 1 BRILLANCE CLEAN 50ml |
| 1 rullo di trascinamento per nastri abrasivi | 1 POWER CLEANER 50ml |
| 4 nastri al corindone | 1 INOX PROTECT 50ml |
| 1 nastro adesivo speciale per nastri | macchina PTX non inclusa |



450,00 €
~~570,00 €~~

SET ACCESSORI SPAZZOLATURA LEGNO PER SATINATRICI POLY_PTX

Kit di strumenti per la rusticatura del legno, tutti conservati in una robusta valigetta. Il kit contiene ogni tipo di rullo necessario per produrre un effetto spazzolato sulle superfici di legno, oltre a strumenti per la lucidatura e la pulizia del legno. **(cod. 40204)**

- | | |
|--|---|
| Carter per aspirazione polveri | 1 rullo in fili di acciaio \varnothing 100x25mm |
| 1 set di anelli distanziatori | 1 rullo in fili di acciaio \varnothing 100x12mm |
| 1 rullo Mix \varnothing 115x100mm | 1 rullo in fibra \varnothing 100x100mm |
| 1 rullo in setole di plastica \varnothing 100x70mm | |
| 1 rullo in setole di plastica \varnothing 100x25mm | |
| 1 rullo in setole di plastica \varnothing 100x12mm | |
| 1 rullo in fili di acciaio 100x70mm | |

ADATTO PER LEVIGATURA IN LUOGHI DIFFICILI

Smerigliatrice multifunzione MINI MAX® 1100 Pro

L'utensile per ogni artigiano: mini smerigliatrice angolare e mini smerigliatrice longitudinale in una sola macchina!

In valigetta con platorello MINIFIX, disco lamellare MINIFIX CoolTop, e rullo in T.N.T. con gambo da 6 mm.



890,00 €
~~1.120,00 €~~

Alimentazione (Volt)	Potenza (Watt)	Supporto Utensile	Numero giri (min ⁻¹)	Peso (kg)	Codice
220	1,100	Ø 6	9,400 - 25,200	2,8	10051

ADATTO PER LEVIGATURA IN LUOGHI DIFFICILI



Smerigliatrice multifunzione MINI MAX a batteria

Mini smerigliatrice longitudinale e mini smerigliatrice angolare in un'unica macchina! Ideale per tutti gli utensili con stelo da 6 mm. Braccio di prolunga particolarmente robusto per un lavoro versatile in qualsiasi punto. In valigetta, 2 batterie 18V 5Ah, un platorello MINIFIX, un disco lamellare MINIFIX CoolTop e un rullo in T.N.T. con gambo da 6 mm (Set Base).



NOVITÀ
2024
VELOCITÀ
REGOLABILE

SET BASE

1.430,00 €
~~1.810,00 €~~

SOLO CORPO

1.050,00 €
~~1.330,00 €~~

Art	Potenza (Watt)	Supporto Utensile	Numero giri (Rpm)	Peso (kg)	Codice
Set Base	18V - 5.5Ah	Ø 6	3000-10.700	2,0	10061
Solo Corpo	18V - 5.5Ah	Ø 6	3000-10.700	2,0	10062

SMERIGLIATRICE A NASTRO DI PRECISIONE

Smerigliatrice BAND-IT

Design compatto ideale per spazi ristretti. Utilizza nastri di levigatura da 5 e 9 mm, facilmente cambiabili. Velocità regolabile tra 2,800 - 9,600 giri/min con una potenza di 1100 watt. Può essere utilizzata in mobilità o stazionaria. Prodotto interamente in Germania. In valigetta, 1 rullo da 9x533 mm, 1 rullo da 5x533 mm, 8 nastri da 9x533 mm.



800,00 €
~~1.020,00 €~~

Alimentazione (Volt)	Potenza (Watt)	Supporto Utensile	Numero giri (min ⁻¹)	Peso (kg)	Codice
220	1100	5/9 x 533	2800/9600	2,3	38071



SMERIGLIATRICE A NASTRO DI PRECISIONE

Smerigliatrice BAND-IT a batteria

Eisenblätter presenta la smerigliatrice lineare di nuova concezione, particolarmente compatta, potente e di alta qualità.

In valigetta, 2 batterie 18V 5Ah, 1 rullo da 9x533 mm, 1 rullo da 5x533 mm, 8 nastri da 9x533 mm (Set Base).



SET BASE

1.430,00 €
~~1.810,00 €~~

SOLO CORPO

1.030,00 €
~~1.300,00 €~~

Art	Potenza (V-Ah)	Dimensione nastro	Numero giri (Rpm)	Peso (kg)	Codice
Set Base	18V - 5.5Ah	5-9x533mm	550-2.200	2,2	38151
Solo Corpo	18V - 5.5Ah	5-9x533mm	550-2.200	2,2	38152



ADATTO PER FASCIA DIMENSIONI 40 X 780 MM

Levigatrice ROHR MAX® 802 HT

1.150,00 €
~~1.450,00 €~~

Levigatrice a nastro per tubi multifunzionale con ammortizzatore a gas per levigatura e lucidatura perfetta di costruzioni tubolari chiuse e aperte. Grazie a un nuovo ingranaggio planetario, la durata e la potenza di trazione aumentano notevolmente. La tecnologia di flusso d'aria migliorata assicura un'efficienza superiore. Set base con 3 O-ring in gomma di ricambio, 3 nastri in zirconio 40 x 780 mm e 1 nastro in T.N.T. SC 40 x 780 mm

Alimentazione (Volt)	Potenza (Watt)	Dimensione Nastro	Numero giri (min ⁻¹)	Peso (kg)	Codice
220	1,750	40 x 780	820 - 3,000	4,7	38701



ADATTO PER FASCIA DIMENSIONI 40 X 780 MM

Levigatrice ROHR MAX a batteria

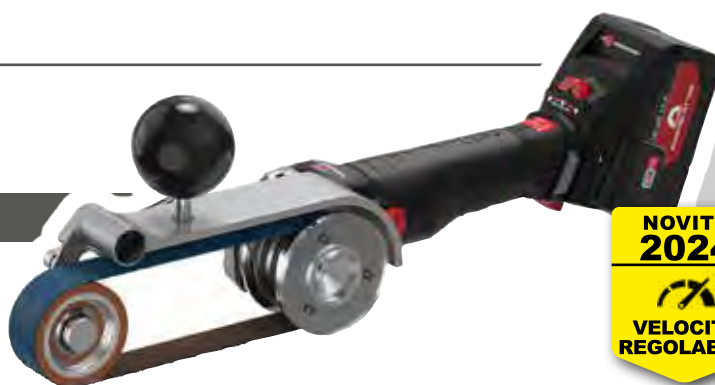

NOVITÀ 2024
VELOCITÀ REGOLABILE

Levigatrice a nastro a batteria per tubi. Perfetto nei cantieri, nei cantieri navali (ad esempio per lavorazioni di corrimano), nella costruzione di ringhiere e molto altro ancora!
Set base con valigetta, 2 batterie 18V 5,5 Ah, 3 nastri in zirconio 30 x 533 mm e 3 O-ring in gomma di ricambio.

SET BASE

1.736,75 €
~~2.120,00 €~~

SOLO CORPO

1.250,90 €
~~1.590,00 €~~

Art.	Potenza (Watt)	Dimensione Nastro	Numero giri (Rpm)	Peso (kg)	Codice
SET BASE	18 - 5,5	30 x 533	550-2.200	3,24	38301
SOLO CORPO	18 - 5,5	30 x 533	550-2.200	3,24	38302

ADATTO PER NASTRI DIMENSIONI 40 X 780 MM

ROHR SNIPER® 802 HT

Levigatrice a nastro per tubi con reale copertura dei tubi di 2/3.



IDEALE PER
MANCORRENTI
E RINGHIERE
ASSEMBLATE

2.000,00 €
~~2.530,00 €~~

Strumento manuale robusto ed equilibrato per una rapida lavorazione dei tubi con un sistema di leve fresato di alta qualità per un immediato avvolgimento di 2/3 delle cinghie di levigatura attorno al tubo da lavorare! Set composto da 1 filtro, 3 nastri speciali allo zirconio 40 x 780 mm, 1 nastro T.N.T. SC 40 x 780 mm, 10 anelli in gomma di ricambio.

Alimentazione (Volt)	Potenza (Watt)	Dimensione nastro	Numero giri (min ⁻¹)	Peso	Codice
220	1,750	40 x 780	820 - 3.000	5,3	38801

ADATTO PER NASTRI DI DIMENSIONI 40 X 780MM

TOPRAIL 1100 HT

Levigatrice a nastro per tubi estremamente compatta e potente per levigare, satinare o lucidare facilmente e senza fatica tubi tondi.

Durante l'uso la macchina viene posizionata dall'alto sul tubo tondo, il che consente di lavorare per ore senza fatica, poiché il peso della macchina poggia sul pezzo in lavorazione.

Con 1 filtro, 3 nastri allo zirconio 40 x 780 mm e 1 nastro in T.N.T. SC 40 x 780 mm.



1.760,00 €
~~2.220,00 €~~

Alimentazione (Volt)	Potenza (Watt)	Dimensione Nastro	Codice
220	1,100	40 x 780	38810



SMERIGLIATRICE A NASTRO

GLADIUS 1802 HT

Smerigliatrice multifunzionale per un uso mobile e fisso.

GLADIUS® è un dispositivo versatile e bilanciato, ideale per officine piccole o mobili in quanto utilizzabile sia in versione portatile che fissa. Leviga e lucida rapidamente vari materiali.

Set composto da:

- 1 filtro
- 4 nastri in zirconio 40 x 780 mm
- 5 O-ring di ricambio

Alimentazione (Volt)	Potenza (Watt)	Supporto Utensile	Numero giri (min ⁻¹)	Peso (kg)	Codice
220	1,750	40 x 780	820 - 3,000	4,6	38901

1.390,00 €
~~1.760,00 €~~



EISENBLÄTTER

Simply better ideas.

CONSUMABILE

Il meglio degli abrasivi di Eisenblätter selezionati per voi, **per ogni tipo di esigenza!**



- lamellari con alta concentrazione di lamelle
- supporti in materiale flessibile con ridotte vibrazioni
- rulli bilanciati per ridurre le vibrazioni
- incollaggio a temperatura ambiente e umidità controllata



HOMBERGER

DISCO LAMELLARE CERAMICO

Trimfix® HELLFIRE

Il TRIMFIX® HellFire® è un disco lamellare altamente moderno e versatile, grazie alla sua tecnologia ibrida ceramica innovativa. Può lavorare su ogni tipo di metallo con efficienza grazie a una sola grana. Facile da usare (senza fibra di vetro) ed ecologico (componenti in fibra naturale CO2 neutrali), riduce il tempo e i costi degli utensili del 50%, mantenendo un eccellente rapporto qualità-prezzo.

ASPORTA DA 40, RIFINISCE DA 60!

Dimensione (mm)	Confezione 	Grana (gr)	Codice	Prezzo Listino	Prezzo Promo
Ø 115 x 22.2	10	multigrana 40-60	91530	€ 4,06	€ 3,25
Ø 125 x 22.2	10	multigrana 40-60	91540	€ 4,78	€ 3,80



DISCO LAMELLARE IN ZIRCONIO

Trimfix BLACK MAMBA

Il TRIMFIX® BLACK MAMBA® è un disco lamellare ad alte prestazioni per acciaio. È stato sviluppato per durate di servizio e tassi di asportazione estremi nella moderna lavorazione dell'acciaio.

Grazie al tessuto in puro zirconio con agenti refrigeranti e all'elevata quantità di abrasivo, è ideale per la lavorazione dell'acciaio e dell'acciaio inossidabile.

Dimensione (mm)	Confezione 	Grana (gr)	Codice	Prezzo Listino	Prezzo Promo
Ø 115 x 22.2	10	40	91714	€ 4,62	€ 3,65
Ø 125 x 22.2	10	40	91724	€ 5,31	€ 4,20
Ø 125 x 22.2	10	60	91726	€ 5,31	€ 4,20



PER DISCHI FIBRATI

Pletorello di supporto COLDSTEEL

Platello di supporto resistente al calore appositamente sviluppato per dischi in fibra. Le nervature sul lato inferiore dissipano il calore, prevenendo effettivamente il surriscaldamento e la discolorazione.



Dimensione (mm)	Confezione	Codice	Prezzo Listino	Prezzo Promo
Ø 123	1	82011	€ 20,20	€ 16,97

DISCO IN FIBRA CERAMICA

COLDSTEEL

Disco in fibra ceramica high tech che grazie alla nuova tela abrasiva dotata di micro cristalli garantisce una maggiore rimozione rispetto ai dischi lamellari tradizionali.



Dimensione (mm)	Confezione	Grana (gr)	Codice	Prezzo Listino	Prezzo Promo
Ø 125 x 22.2	25	24	82013	€ 2,98	€ 2,40
Ø 125 x 22.2	25	36	82014	€ 2,65	€ 2,10
Ø 125 x 22.2	25	60	82017	€ 1,708	€ 1,45
Ø 125 x 22.2	25	80	82018	€ 1,70	€ 1,35
Ø 125 x 22.2	25	120	82019	€ 1,70	€ 1,35

DISCO LAMELLARE SPECIALE

COLDSTEEL Razorflap

Il disco COLDSTEEL RazorFlap rivoluziona la rimozione del metallo superando i dischi tradizionali del 30-40%. Combinando le migliori caratteristiche del disco lamellare e del disco in fibra garantisce le massime prestazioni e durabilità.

NOVITÀ



Dimensione (mm)	Confezione	Grana (gr)	Codice	Prezzo Listino	Prezzo Promo
Ø 125 x M14	20	36	82211	€ 11,12	€ 8,80

DISCO LAMELLARE ELASTICO PER ALLUMINIO

TIGER SHARK

Disco specifico per ALLUMINIO: Grazie al platorello altamente elastico, il disco si adatta alla superficie da lavorare garantendo massima flessibilità e basse vibrazioni assieme ad un'alta rimozione. La speciale tela abrasiva al corindone previene sbavature durante la rimozione.



Dimensione (mm)	Confezione 	Grana (gr)	Codice	Prezzo Listino	Prezzo Promo
Ø 115 x 22.2	10	40	94114	€ 3,70	€ 2,95
Ø 115 x 22.2	10	60	94116	€ 3,70	€ 2,95

DISCO LAMELLARE IN ZIRCONIO

MAGNUM Cool Top 5+

il disco lamellare MAGNUM® è l'ideale per levigare e sbavare. Grazie al tessuto allo zirconio RZ e all'agente refrigerante, offre una rimozione del 50% più veloce e una durata maggiore rispetto ai dischi tradizionali, temperature di asportazione più basse. La piastra in plastica ABS permette una asportazione uniforme e può essere utilizzata fino al completo consumo del tessuto.



Dimensione (mm)	Confezione 	Grana (gr)	Codice	Prezzo Listino	Prezzo Promo
Ø 115 x 22.2	10	40	96140B	€ 5,00	€ 4,00
Ø 125 x 22.2	10	40	96240B	€ 6,00	€ 4,75

DISCO LAMELLARE ELASTICO UNIVERSALE

PLANTEX Cool Top

Il disco lamellare PLANTEX Cool Top Universal e' 100% puro zirconio su 100% tela di cotone garantendo un'asportazione ottimale su tutti i materiali. Il platorello e' in fibra naturale non dannoso per l'operatore.

SUPPORTO
IN FIBRA
NATURALE

Dimensione (mm)	Confezione 	Grana (gr)	Codice	Prezzo Listino	Prezzo Promo
Ø 115 x 22.2	10	40	92140	€ 3,30	€ 2,78
Ø 115 x 22.2	10	60	92160	€ 3,30	€ 2,78
Ø 115 x 22.2	10	80	92180	€ 3,30	€ 2,78
Ø 125 x 22.2	10	40	92240	€ 4,50	€ 3,78

DISCO LAMELLARE IN ZIRCONIO

TRIMFIX Steelfire

Prestazioni di rimozione miracolose sull'acciaio per questo nuovo disco Eisenblaetter. Dotato di tela allo zirconio ibrido permette di risparmiare tempo con una rimozione ad alta velocità. Platorello elastico in fibra naturale.

SUPPORTO
IN FIBRA
NATURALE

Dimensione (mm)	Confezione 	Grana (gr)	Codice	Prezzo Listino	Prezzo Promo
Ø 115 x 22.2	40	40	91364	€ 4,17	€ 3,30
Ø 115 x 22.2	40	60	91366	€ 4,17	€ 3,30

DISCO LAMELLARE

TRIMFIX ZIRCOPUR

il disco lamellare TRIMFIX ZIRCOPUR dotato di tela abrasiva high tech allo zirconio garantisce un ottimo tasso di rimozione su acciaio e inox ad un prezzo imbattibile per la sua qualità.

Dimensione (mm)	Confezione 	Grana (gr)	Codice	Prezzo Listino	Prezzo Promo
Ø 115 x 22.2	40	40	91514	€ 2,92	€ 2,35
Ø 115 x 22.2	10	60	91516	€ 2,92	€ 2,35
Ø 115 x 22.2	10	80	91518	€ 2,92	€ 2,35
Ø 115 x 22.2	10	120	91519	€ 2,92	€ 2,35

DISCO LAMELLARE IN CERAMICA

MAGNUM

Disco lamellare in ceramica particolarmente universale con lunga durata ed elevata potenza di levigatura per materiali difficili da levigare. Il tessuto ceramico autoaffilante riduce al minimo l'ossidazione grazie al suo comportamento di asportazione a freddo.



Dimensione (mm)	Confezione 	Grana (gr)	Codice	Prezzo Listino	Prezzo Promo
Ø 125 x 22.2	10	40	96624	€ 7,89	€ 6,25
Ø 125 x 22.2	10	60	96626	€ 7,89	€ 6,25

DISCO LAMELLARE ELASTICO

BLUE SHARK

Disco lamellare altamente flessibile con strati di raffreddamento in zirconio per finiture extra lisce e piatte, ideale per l'uso ad esempio nella lavorazione della lamiera, ha una durata particolarmente lunga e un eccellente effetto di raffreddamento.



Dimensione (mm)	Confezione 	Grana (gr)	Codice	Prezzo Listino	Prezzo Promo
Ø 115 x 22.2	10	40	94140e	€ 3,70	€ 2,95
Ø 115 x 22.2	10	60	94160e	€ 3,70	€ 2,95

DISCO LAMELLARE

TRIMFIX MUSTANG

Il disco lamellare TRIMFIX® MUSTANG® usa tecnologia avanzata per massimizzare la velocità di rimozione, risparmiando tempo e denaro. La sua configurazione brevettata permette lavorazioni ottimali su acciaio inossidabile senza danni.

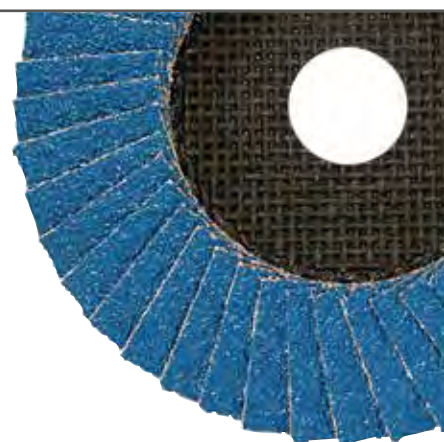

Dimensione (mm)	Confezione 	Grana (gr)	Codice	Prezzo Listino	Prezzo Promo
Ø 115 x 22.2	40	40	91814	€ 3,45	€ 2,75
Ø 115 x 22.2	40	60	91816	€ 3,45	€ 2,75

IL PIÙ
PERFORMANTE
DELLA
CATEGORIA



DISCO IN T.N.T. SCHIUMATO

MAGNUM Fleece Top

MAGNUM Fleece Top disco in T.N.T. espanso

Il versatile disco in tessuto ideale per levigare, lucidare, disincrostare, rimuovere ossidi, graffi, ruggine, bave e vernici.

Pulisce e leviga anche legno e plastica.

- Diametro 115 mm.
- Spessore materiale 15 mm.
- Con una durata fino a 8 volte più lunga rispetto ai tradizionali dischi in tessuto.
- La speciale miscela di T.N.T. autopulente previene intasamenti e sbavature.
- Sostituisce spazzole metalliche, carta vetrata e gomme abrasive.
- Adatto per la preparazione della saldatura prima del decapaggio (la velocità consigliata per l'acciaio inossidabile è 2.000 - 2.500 min⁻¹)
- Ideale anche per la pulizia e levigatura di metallo, legno e plastica.
- Perfetto per levigare le superfici degli utensili.
- Velocità ideale 2.000 - 8.000 giri/min.
- Velocità massima 8.000 giri/min.
- Supporto in plastica speciale elastica e adatta agli alimenti: facile da rifinire, elastica, in grado di assorbire le vibrazioni e completamente priva di tessuto di vetro.
- Con anello in T.N.T. largo 30 mm in carburo di silicio per una durata notevolmente maggiore!

Dimensione (mm)	Confezione 	Grana (gr)	Codice	Prezzo Listino	Prezzo Promo
Ø 115 x 22.2	5	80	96710	€ 18,78	€ 10,15
Ø 115 x 22.2	5	180	96711	€ 18,78	€ 10,15
Ø 115 x 22.2	5	280	96712	€ 18,78	€ 10,15
Ø 115 x 22.2	5	400	96713	€ 18,78	€ 10,15
Ø 115 x 22.2	5	600	96714	€ 18,78	€ 10,15
Ø 115 x 22.2	5	900	96715	€ 18,78	€ 10,15

BRIGHTEX FLAP Berry Disco lucidante pre-impregnato

I dischi per lucidatura lamellari flessibili realizzati in T.N.T. per lucidatura con pasta lucidante pre-imbevuta BRIGHTEX®, si adattano perfettamente alle superfici piane e sagomate e lucidano velocemente fino ad ottenere una perfetta lucentezza a specchio.

Fase 1: massima brillantezza grazie alla pasta lucidante BRIGHTEX® Berry, anche attraverso gli strati di ossido ancora presenti.

Fase 2: Lucentezza dello specchio quasi come cromata grazie alla pasta lucidante BRIGHTEX® Sun



Dimensione (mm)	Confezione 	Codice	Prezzo Listino	Prezzo Promo
Ø 115 x 22	5	96746	€ 11,56	€ 9,15

BRIGHTEX FLAP Sun Disco lucidante pre impregnato

I dischi per lucidatura lamellari realizzati in T.N.T. per lucidatura con pasta lucidante pre-imbevuta BRIGHTEX®, si adattano perfettamente alle superfici piane e sagomate e lucidano velocemente fino ad ottenere una perfetta lucentezza a specchio.

Fase 1: massima brillantezza grazie alla pasta lucidante BRIGHTEX® Berry, anche attraverso gli strati di ossido ancora presenti.

Fase 2: Lucentezza dello specchio quasi come cromata grazie alla pasta lucidante BRIGHTEX® Sun



Dimensione (mm)	Confezione 	Codice	Prezzo Listino	Prezzo Promo
Ø 115 x 22	5	96747	€ 11,56	€ 9,15

Finitura MAGNUM Poly Magic Wheel negli angoli

Per la levigatura fine e la lucidatura a specchio nelle saldature d'angolo e nella zona degli angoli. Crea una brillantezza a specchio impeccabile in soli due passaggi senza l'uso di paste o creme lucidanti. Può essere utilizzato sia sul davanti che in piano. **Pre-polishing grana A**

Applicazione:

1. Presmerigliatura e livellamento dei cordoni di saldatura più fini con grana A.
2. Lucidatura a specchio con grana B.



Dimensione (mm)	Confezione 	Codice	Prezzo Listino	Prezzo Promo
Ø 165 x 22.2	5	96720	€ 33,48	€ 26,50

Finitura MAGNUM Poly Magic Wheel negli angoli

Per la levigatura fine e la lucidatura a specchio nelle saldature d'angolo e nella zona degli angoli. Crea una brillantezza a specchio impeccabile in soli due passaggi senza l'uso di paste o creme lucidanti. Può essere utilizzato sia sul davanti che in piano. Polishing grana B

Applicazione:

1. Presmerigliatura e livellamento dei cordoni di saldatura più fini con grana A.
2. Lucidatura a specchio con grana B.



Dimensione (mm)	Confezione 	Codice	Prezzo Listino	Prezzo Promo
Ø 165 x 22.2	5	96721	€ 38,48	€ 30,45

ADATTATORE

Adattatore di smorzamento morbido per platorelli speciali FIX Hook and Loop

Adattatore di smorzamento flessibile con supporto in velcro e uno speciale strato di smorzamento. Il perno di centraggio da 10 mm è visibile per l'esatto centraggio della mola.



Dimensione (mm)	Confezione	Codice	Prezzo Listino	Prezzo Promo
Ø 110	5	80120	€ 8,42	€ 6,70

PLATORELLO

Platorello speciale per utensili FIX Hook and Loop

Platorello flessibile per l'utilizzo sicuro dei dischi per levigatura e lucidatura FIX KLETT. La connessione in velcro garantisce un cambio rapido del disco e una presa sicura dei dischi. Concentricità al 100% grazie al perno di centraggio.



Dimensione (mm)	Confezione	Codice	Prezzo Listino	Prezzo Promo
Ø 110	1	80115P	€ 17,25	€ 13,65

DISCO LUCIDANTE IN FELTRO

FIX

Feltro Merino di prima qualità per una rapida finitura a specchio utilizzando paste e creme lucidanti che non lasciano graffi o aloni.

Dimensione (mm)	Confezione 	Codice	Prezzo Listino	Prezzo Promo
Ø 115	10	80715	€ 6,73	€ 5,35



DISCO ELASTICO IN ZIRCONIO

FIX Hook and Loop

Disco abrasivo in tessuto con prestazioni di levigatura eccezionali per la sgrossatura e la prelevigatura, il livellamento dei cordoni di saldatura e la rimozione di graffi. Ideale in carrozzeria e in officina auto.

Dimensione (mm)	Confezione 	Grana (gr)	Codice	Prezzo Listino	Prezzo Promo
5,000 – 10,000	50	60	80906	€ 0,95	€ 0,75



DISCO

FIX Trizact™

Salva diversi passaggi di lavoro grazie all'elevata rimozione del materiale con molatura molto fine e rimozione simultanea di graffi e punti di saldatura. L'introduzione ideale per una successiva lucidatura a specchio. Lascia la minima rugosità.

Dimensione (mm)	Confezione 	Grana (gr)	Codice	Prezzo Listino	Prezzo Promo
Ø 115	10	100	80931	€ 9,06	€ 7,20
Ø 115	10	65	80932	€ 9,06	€ 7,20
Ø 115	10	45	80940	€ 9,06	€ 7,20
Ø 115	10	30	80960	€ 9,06	€ 7,20
Ø 115	10	16	80970	€ 9,06	€ 7,20



RULLO POLY-PTX

Rullo lamellare abrasivo ed elastico per la rimozione di ruggine, strati di ossido, vernice, graffi e per la satinatura dei metalli.

Applicazione su metalli: opacizzazione, satinatura, levigatura fine, applicazione di strutture longitudinali fini (finitura) e rimozione di strati di ossido, vernice, ecc. nonché per l'accoppiamento di lamiere pre-rettificate.



Dimensione (mm)	Confezione	Grana (gr)	Codice	Prezzo Listino	Prezzo Promo
Ø 115 x 110 x 19	4	60	43061	€ 38,00	€ 30,10
Ø 115 x 110 x 19	4	80	43101	€ 32,95	€ 26,10
Ø 115 x 110 x 19	4	180	43181	€ 32,95	€ 26,10
Ø 115 x 100 x 19	4	280	43281	€ 26,70	€ 20,35
Ø 115 x 100 x 19	4	400	43401	€ 33,89	€ 26,85
Ø 105 x 100 x 19	4	80	43101A	€ 25,70	€ 20,35
Ø 105 x 100 x 19	4	180	43181A	€ 25,70	€ 20,35
Ø 105 x 100 x 19	4	280	43281A	€ 25,70	€ 20,35
Ø 105 x 100 x 19	4	400	43401A	€ 25,70	€ 20,35

RULLO POLY-PTX

Rullo in misto T.N.T. tela abrasiva

Applicazione metallo: Opacizzazione, satinatura, rimozione di graffi leggeri, ruggine, ossido ecc.

Applicazione legno: Levigatura della superficie, rimozione di vecchie vernici, sporco ecc.



Dimensione (mm)	Confezione	Grana (gr)	Codice	Prezzo Listino	Prezzo Promo
Ø 105 x 100 x 19	4	80	44101A	€ 32,31	€ 25,60

RULLO POLY-PTX

Rullo lamellare abrasivo elastico (mola lamellare) per la rimozione di ruggine, strati di ossido, vernice, graffi e per la strutturazione forte e la satinatura dei metalli.

Rullo lamellare abrasivo elastico (mola lamellare) per la rimozione di ruggine, strati di ossido, vernice, graffi e per la strutturazione forte e la satinatura dei metalli.



Dimensione (mm)	Confezione	Grana (gr)	Codice	Prezzo Listino	Prezzo Promo
Ø 105 x 100 x 19	4	40	41440	€ 28,48	€ 22,55
Ø 105 x 100 x 19	4	80	41480	€ 28,48	€ 22,55

Manicotto in T.N.T. POLY-PTX SC

T.N.T. tecnico per il trattamento della superficie, ideale per rimuovere strati di ossido, sbavare e levigare finemente. Ottimo anche per decorazioni satinata e levigature longitudinali, nonché per rimuovere leggeri graffi.

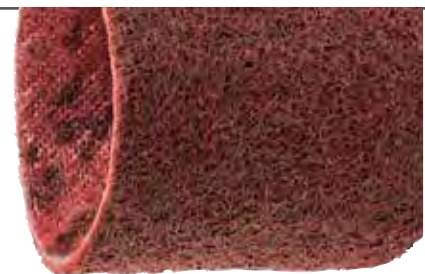

Dimensione (mm)	Confezione 	Grana (gr)	Codice	Prezzo Listino	Prezzo Promo
Ø 90 x 100	4	180	42011	€ 12,30	€ 13,70

Manicotto in T.N.T. POLY-PTX SC

T.N.T. tecnico per il trattamento della superficie, ideale per rimuovere strati di ossido, sbavare e levigare finemente. Ottimo anche per decorazioni satinata e levigature longitudinali, nonché per rimuovere leggeri graffi.

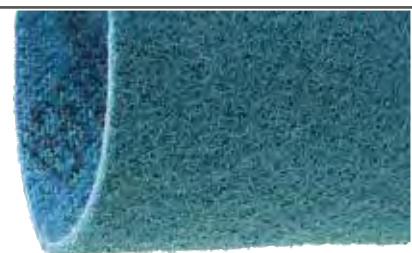

Dimensione (mm)	Confezione 	Grana (gr)	Codice	Prezzo Listino	Prezzo Promo
Ø 90 x 100	4	280	42012	€ 12,30	€ 13,70

POLY-PTX Manicotto lucidante in feltro

Manicotto in feltro merino di prima qualità per la lucidatura rapida a specchio di alluminio, metalli non ferrosi e plastica dura con paste e creme lucidanti.



Dimensione (mm)	Confezione 	Codice	Prezzo Listino	Prezzo Promo
Ø 90 x 100	4	42013	€ 38,81	€ 34,80

Manicotto di lucidatura POLY-PTX

T.N.T. speciale rivoluzionario. In combinazione con paste e creme lucidanti, ottiene una brillante lucentezza a specchio su metalli non ferrosi senza striature e ombre.



Dimensione (mm)	Confezione 	Codice	Prezzo Listino	Prezzo Promo
Ø 90 x 100	4	42013N	€ 20,42	€ 18,10

POLY-PTX

Mola lucidante in feltro merino

Rullo in feltro Merino per la pre lucidatura e la lucidatura a specchio di superfici piane di piccole e medie dimensioni su metalli non ferrosi fino a INOX.



Dimensione (mm)	Confezione	Codice	Prezzo Listino	Prezzo Promo
Ø 100 x 50 x 19	 4	40017	€ 45,53	€ 36,05

POLY-PTX E FINITURA A SPECCHIO

Anelli lucidanti in cotone

Anelli per lucidatura di alta qualità, noti anche come dischi per lucidatura, per la lucidatura a specchio con paste e creme lucidanti su superfici piane e irregolari senza graffi e striature. Ideale per la lucidatura a specchio di metalli non ferrosi come alluminio e ottone.



Dimensione (mm)	Confezione	Codice	Prezzo Listino	Prezzo Promo
Ø 100 x 10 x 19	 8	40019	€ 4,45	€ 4,00

POLY-PTX E FINITURA A SPECCHIO

Anelli lucidanti in cotone

Anelli per lucidatura di alta qualità, noti anche come dischi per lucidatura, per la lucidatura a specchio con paste e creme lucidanti su superfici piane e irregolari senza graffi e striature. Ideali per finitura finale su inox e materiali non ferrosi.



Dimensione (mm)	Confezione	Codice	Prezzo Listino	Prezzo Promo
Ø 100 x 10 x 19	 8	40019T	€ 6,42	€ 6,00

POLY-PTX

Rullo in filo d'acciaio inox

Spazzola metallica durevole in acciaio inossidabile per pulizia cordoni di saldatura, rimozione ruggine, vernice, colori e sporco, ad es. su lamiere forate.



Dimensione (mm)	Confezione	Codice	Prezzo Listino	Prezzo Promo
Ø 100 x 70 x 19	1 	46201	€ 86,20	€ 77,85

POLY-PTX

Rullo in filo d'acciaio

Una spazzola in filo di acciaio ondulato usata per pulire, sbavare, rimuovere la ruggine e altre funzioni. Su metallo, è utilizzata per eliminare ruggine, sbavature, irruvidire e pulire l'acciaio. Ottima su legno per ottenere effetti rustici.



Dimensione (mm)	Confezione	Codice	Prezzo Listino	Prezzo Promo
Ø 100 x 70 x 19	1 	46301	€ 67,48	€ 62,45

POLY-PTX ECO SMART

Rullo in T.N.T.

Genera una finitura industriale priva di ombre (opacizzante, satinata). Anche per la pre lucidatura, la rimozione di strati di ossido, l'allineamento di lamiere, la levigatura di superfici.



Dimensione (mm)	Confezione	Grana (gr)	Codice	Prezzo Listino	Prezzo Promo
Ø 105 x 100 x 45	4 	80	47412	€ 25,70	€ 25,25

POLY PTX

Manicotto abrasivo allo zirconio

Manicotti abrasivi in tessuto allo zirconio di alta qualità per rimuovere graffi profondi, ruggine, scaglie e cordoni di saldatura.



Dimensione (mm)	Confezione 	Grana (gr)	Codice	Prezzo Listino	Prezzo Promo
Ø 90 x 100	10	40	42040	€ 4,73	€ 3,75
Ø 90 x 100	10	60	42060	€ 4,73	€ 3,75
Ø 90 x 100	10	80	42080	€ 4,73	€ 3,75
Ø 90 x 100	10	120	42120	€ 4,73	€ 3,75

POLY-PTX

Manicotto Trizact™

Risparmia diverse fasi di lavoro grazie all'elevata asportazione di materiale con levigatura molto fine e rimozione simultanea di graffi e punti di saldatura.

L'inizio ideale per una successiva lucidatura a specchio. Lascia una rugosità molto lieve.



Dimensione (mm)	Confezione 	Grana (gr)	Codice	Prezzo Listino	Prezzo Promo
Ø 90 x 100	10	A 06	42206	€ 10,48	€ 8,30
Ø 90 x 100	10	A 16	42216	€ 10,48	€ 8,30
Ø 90 x 100	10	A 30	42230	€ 10,48	€ 8,30
Ø 90 x 100	10	A 45	42245	€ 10,48	€ 8,30
Ø 90 x 100	10	A 65	42265	€ 10,48	€ 8,30

Nastro in T.N.T. POLY-PTX SC 30 x 660 mm

Nastro tecnico in T.N.T. per il trattamento della superficie con chiusura asola T-Lock (richiudibile) per la rimozione di graffi leggeri e strati di ossido, opacizzazione, satinatura e sbavatura su costruzioni di tubi chiusi, ad es. corrimano.



Dimensione (mm)	Confezione 	Grana (gr)	Codice	Prezzo Listino	Prezzo Promo
30 x 660	5	Grossa	49001	€ 11,10	€ 9,33
30 x 660	5	Media	49002	€ 11,10	€ 9,33
30 x 660	5	Fine	49003	€ 11,10	€ 9,33
30 x 660	5	Super fine	49007	€ 11,10	€ 9,33

POLY-PTX Nastro lucidante in feltro 30 x 660 mm

Nastro in feltro merino di prima qualità con chiusura a bottone (T-Lock, richiudibile), utilizzabile su entrambi i lati. Per la lucidatura rapida a specchio di strutture di tubi aperti e „chiusi“ e corrimano in metalli non ferrosi fino ad acciaio INOX. Adatto anche per plastiche dure.



Dimensione (mm)	Confezione 	Codice	Prezzo Listino	Prezzo Promo
30 x 660	5	49004	€ 11,70	€ 9,83

Nastro lucidante POLY-PTX SuperPolish 30 x 650 mm

Tessuto speciale rivoluzionario. In abbinamento a paste e creme lucidanti, realizza una brillante finitura a specchio su acciaio inox e metalli non ferrosi senza striature ed ombre.



Dimensione (mm)	Confezione 	Codice	Prezzo Listino	Prezzo Promo
30 x 650	5	49004t	€ 8,40	€ 7,06

Nastro lucidante POLY-PTX BRIGHTEX 30 x 650 mm Berry

Il materiale lucidante con pasta BRIGHTEX® dona lucentezza a specchio al metallo, evitando l'uso di paste e creme. Fase 1: Brillantezza ottimale con BRIGHTEX® Berry, anche su strati di ossido. Fase 2: Finitura simile alla cromatura con BRIGHTEX® Sun.



Dimensione (mm)	Confezione 	Codice	Prezzo Listino	Prezzo Promo
30 x 650	4	49005t	€ 10,70	€ 8,99

POLY-PTX 30 X 650 MM

Nastro lucidante POLY-PTX BRIGHTEX 30 x 650 mm Sun

Il materiale lucidante già imbevuto di pasta lucidante BRIGHTEX® conferisce al metallo non trattato una lucentezza a specchio senza ombre e rende superflua la fastidiosa e dispendiosa applicazione di paste e creme.



Dimensione (mm)	Confezione	Codice	Prezzo Listino	Prezzo Promo
30 x 650	4	49006t	€ 12,67	€ 10,05

POLY-PTX 30 X 600 MM

Nastro abrasivo al corindone

Nastro abrasivo in corindone di qualità per levigatura su raggi stretti e trattamenti come sgrossatura, premolatura, disincrostazione e disossidazione di tubi tondi.



Dimensione (mm)	Confezione	Grana (gr)	Codice	Prezzo Listino	Prezzo Promo
30 x 600	10	40	49040	€ 2,39	€ 1,90
30 x 600	10	60	49060	€ 2,39	€ 1,90
30 x 600	10	80	49080	€ 2,39	€ 1,90
30 x 600	10	120	49120	€ 2,39	€ 1,90
30 x 600	10	180	49180	€ 2,39	€ 1,90
30 x 600	10	240	49240	€ 2,39	€ 1,90

NASTRO 30 X 600 MM

POLY-PTX Trizact™

Risparmia fasi con alta asportazione di materiale, asportazione fine e rimozione di graffi e saldature.

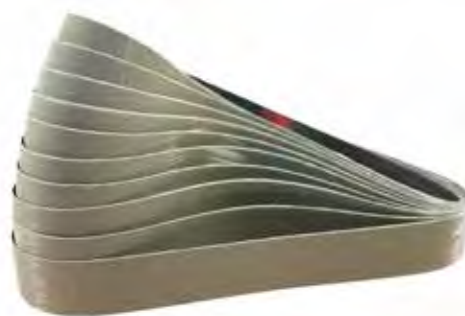

Dimensione (mm)	Confezione	Grana (gr)	Codice	Prezzo Listino	Prezzo Promo
30 x 600	10	A 06	49306	€ 6,56	€ 5,20
30 x 600	10	A 16	49316	€ 6,56	€ 5,20
30 x 600	10	A 30	49330	€ 6,56	€ 5,20
30 x 600	10	A 45	49345	€ 6,56	€ 5,20
30 x 600	10	A 65	49365	€ 6,56	€ 5,20
30 x 600	10	A 100	49370	€ 6,56	€ 5,20

Nastro in zirconio 40 x 780 mm

Nastro abrasivo flessibile allo zirconio di alta qualità con agenti refrigeranti per rimuovere cordoni di saldatura, graffi profondi, ruggine, incrostazioni e per la levigatura industriale grossolana.

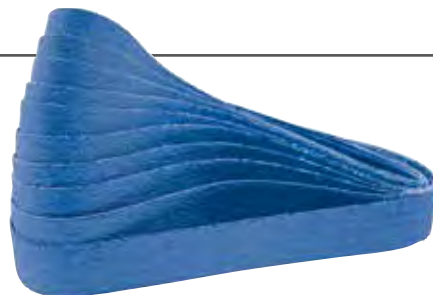

Dimensione (mm)	Confezione 	Grana (gr)	Codice	Prezzo Listino	Prezzo Promo
40 x 780	10	40	38524	€ 4,20	€ 3,35
40 x 780	10	60	38526	€ 4,20	€ 3,35
40 x 780	10	80	38528	€ 4,20	€ 3,35
40 x 780	10	120	38529	€ 4,20	€ 3,35

Nastro in T.N.T. SC 40 x 780 mm

Nastro in T.N.T. tecnico per rimuovere piccoli graffi e strati di ossido, levigare, opacizzare, satinare o sbavare su strutture di tubi, corrimano e superfici.



Dimensione (mm)	Confezione 	Grana (gr)	Codice	Prezzo Listino	Prezzo Promo
40 x 780	4	80	38531	€ 16,28	€ 12,90
40 x 780	4	180	38532	€ 16,28	€ 12,90
40 x 780	4	280	38533	€ 16,28	€ 12,90
40 x 780	4	400	38534	€ 16,28	€ 12,90

Nastro Trizact™ 40 x 780 mm

Risparmia diverse fasi di lavoro grazie all'elevata asportazione di materiale con un'asportazione molto fine e la rimozione simultanea di graffi e punti di saldatura. L'inizio ideale per una successiva lucidatura a specchio. Lascia dietro di sé la minima rugosità.



Dimensione (mm)	Confezione 	Grana (gr)	Codice	Prezzo Listino	Prezzo Promo
40 x 780	10	A 100	38544	€ 11,87	€ 9,40
40 x 780	10	A 65	38545	€ 11,87	€ 9,40
40 x 780	10	A 45	38546	€ 11,87	€ 9,40
40 x 780	10	A 30	38547	€ 11,87	€ 9,40

Nastro lucidante BRIGHTEX 40 x 780 mm

Nastro già imbevuto di pasta lucidante BRIGHTEX® conferisce al metallo non trattato una lucentezza a specchio senza ombre e rende superflua la fastidiosa e dispendiosa applicazione di paste e creme.



Dimensione (mm)	Confezione 		Codice	Prezzo Listino	Prezzo Promo
40 x 780	4	Berry pre-polishing	38551	€ 19,45	€ 15,40
40 x 780	4	Sun polishing	38552	€ 20,37	€ 16,15

IN CORINDONE (STRETTO)

Nastro lucidante SuperPolish

T.N.T. speciale rivoluzionario. In abbinamento a paste e creme lucidanti, realizza una brillante finitura a specchio su Inox e metalli non ferrosi senza striature ed ombre.

Caratteristiche:

- Materiale in T.N.T. lucidante.
- Spessore materiale 5 mm.
- Dimensioni 40 x 780 mm.
- Punto di colla extra stabile.



Dimensione (mm)	Confezione 	Grana (gr)	Codice	Prezzo Listino	Prezzo Promo
40 x 780	4		38550	€15,59	€12,35

Nastro abrasivo al corindone

Nastro abrasivo elastico e flessibile in corindone di alta qualità per un'ampia gamma di lavori di levigatura, anche su raggi stretti, adatto per levigature grossolane, prelevigatura, disincrostazione, rimozione della ruggine e finitura.



Dimensione (mm)	Confezione 	Grana (gr)	Codice	Prezzo Listino	Prezzo Promo
9 x 533	10	40	49024	€1,92	€1,55
9 x 533	10	60	49026	€1,92	€1,55
9 x 533	10	80	49028	€1,92	€1,55
9 x 533	10	120	49029	€1,92	€1,55

Nastro lucidante stretto in feltro 9 x 533 mm

Nastro in feltro merino di prima qualità per la lucidatura principale fino a una lucentezza a specchio di acciaio inossidabile e metalli non ferrosi, utilizzabile su entrambi i lati. Adatto anche per plastiche dure.



Dimensione (mm)	Confezione 	Codice	Prezzo Listino	Prezzo Promo
9 x 533	10	49015	€7,25	€5,75

Rullo di espansione POLY-PTX® per maniche

(cod. 42001)



Rullo di espansione a triplo segmento per un adattamento ottimale del pezzo in lavorazione, migliora ogni modello di levigatura e lucidatura. Dimensione Ø 90 x 50 x 19

47,90 €
~~60,50 €~~

Rullo di espansione gonfiabile per maniche POLY-PTX

(cod. 42003)



Questo rullo gonfiabile è ideale per regolare la durezza di manicotti in zirconio, ceramica e altri materiali. È perfetto per levigare superfici e bordi e può essere gonfiato con una pompa da bicicletta (adattatore incluso).

145,95 €
~~185,00 €~~

Rullo a nastro POLY-PTX per nastri di larghezza 30 mm

(cod. 40006va)



Rullo motore per l'utilizzo di nastri abrasivi fino a 30 mm di larghezza su POLY-PTX® e altre rettificatrici longitudinali con albero per chiavetta da 19 mm. Ideale per la lavorazione di tubi tondi aperti e chiusi.

83,00 €
~~105,00 €~~

Set anelli distanziali POLY-PTX

(cod. 40007)



Anello distanziale in plastica dura per la regolazione della larghezza di spazzole, rulli, anelli di lucidatura su albero a doppia scanalatura da 19 mm, ecc.

Dotazione: 2 pezzi da 20 mm, 1 pezzo da 10 mm, 1 pezzo da 50 mm.

14,10 €
~~17,78 €~~

Nastro adesivo speciale POLY-PTX

(cod. 49000)

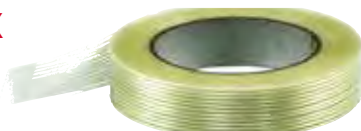

Nastro resistente al calore e fortemente adesivo per richiudere nastri da utilizzare su e in sistemi di tubazioni chiuse (ad es. nella costruzione di ringhiere).

I nastri abrasivi chiusi come il nastro abrasivo o il nastro Trizact™ vengono aperti per lavorare su strutture di tubi chiusi, posizionati sopra il tubo e con il nostro speciale nastro adesivo sovrapposto su tutta la lunghezza (circa 370°).

15,10 €
~~19,09 €~~

BRIGHTEX Paste lucidanti ad alte prestazioni: Berry - rosa (pre lucidatura) Sun - gialla (lucidatura - finitura)

(Confezione da circa 1.1 Kg)

Grazie ad una nuova ed esclusiva formulazione, che consente di lucidare rapidamente l'acciaio inox con finitura a specchio, i passaggi di pre-lucidatura e lucidatura principale possono essere realizzati con una sola pasta BRIGHTEX® Berry! Entrambe le paste possono essere usate su dischi lucidanti e dischi in feltro, nastri e rulli.



Cod. 40026 Sun - Lucidatura

Cod. 40025 Berry - Pre Lucidatura

31,40 €
~~39,64 €~~

19,20 €
~~24,25 €~~

KANGAROO ALU-FIX olio speciale per il trattamento dell'alluminio

(cod. 40010 quantità 500 ml)

Fino al 300% in più di asportazione di materiale e durata utile dei dischi lamellari nella lavorazione dell'alluminio.



18,20 €
~~22,98 €~~

BRIGHTEX Panno in microfibra

(cod. 40031 quantità min.
5 pz. - prezzo cad.)



Ideale per la pulizia senza graffi delle superfici metalliche lucide dopo la lucidatura (panni e stracci di cotone lasciano spesso sottili graffi sulla superficie).

3,50 €
~~4,37 €~~

BRILLIANCE CLEAN pulizia senza aloni

(cod. 40050 confezione 500 ml)

Rimuove efficacemente contaminazioni da metalli, vetro, legno e plastica dura. Evapora rapidamente, lasciando le superfici senza aloni o residui. Ideale per acciaio inox. Soluzione pratica per pulizie generali, anche domestiche.



13,30 €
~~16,78 €~~

Nastro di copertura in acciaio inox per una perfetta satinatura obliqua

(cod 40070)

Per la mascheratura pulita e precisa dei bordi smussati per una perfetta molatura obliqua su tutti i materiali.



82,75 €
~~104,59 €~~

Tavolo di SALDATURA Forster

Vantaggi:

Il nostro sistema di guide con scanalature a T e i nostri innovativi elementi di serraggio consentono di posizionare i componenti con precisione dimensionale e angolare, oltre che in modo sicuro ed efficiente. Risparmiate fino all'85% del tempo di configurazione durante il bloccaggio dei componenti.

Caratteristiche:

I tavoli di saldatura FÖRSTER sono equipaggiati con guide ad alto carico in ghisa grigia speciale resistente alla saldatura (GG) o in lega non ferrosa (Al/Cu). I binari sono estraibili singolarmente per aprire la superficie del tavolo. In questo modo è possibile serrare comodamente anche gruppi di saldatura voluminosi. Carichi puntuali fino a 1,5 t, carichi superficiali fino a 3,0 t e una planarità superficiale di +/- 0,05 mm caratterizzano i nostri tavoli di saldatura.



Alluminio
Dimensioni 2000x1000
Cod. FO65122010

7.124,00 €

Ghisa Grigia
Dimensioni 2000x1000
Cod. FO65112010

6.282,00 €

SPECIALE PER LAVORAZIONI INOX

Binari non ferritici per la lavorazione dell'acciaio inossidabile in lega Al/Cu

Binari in materiale pieno con caratteristiche permanenti...

...consentono la separazione coerente di materiali ferritici e non ferritici per evitare graffi ferritici durante la lavorazione dell'acciaio inossidabile.

Conducibilità termica estremamente elevata rispetto all'acciaio per minimizzare la deformazione.

Evita quasi completamente gli schizzi di saldatura.

Accessori universali personalizzati disponibili per la lavorazione dell'acciaio inossidabile.

Esoscheletri Industriali

Scarica la promo pdf



Ottobock, leader mondiale di tecniche ortopediche con sede in Germania ed oltre 100 anni di esperienza nello sviluppo e nella produzione di prodotti biomeccanici e ortopedici, è dedicata anche alla ricerca di soluzioni innovative per rendere i luoghi di lavoro più ergonomici, ridurre al minimo lo sforzo fisico e creare condizioni di lavoro più sane.

In collaborazione con Ottobock, SUITX sviluppa esoscheletri altamente efficienti ma estremamente leggeri, utilizzando l'esperienza di distribuzione e marketing che Ottobock ha in oltre 35 paesi.

Nel 2021, le due aziende hanno unito le forze per sviluppare esoscheletri specifici per la prevenzione dei disturbi muscoloscheletrici sul posto di lavoro.

CX Soft Back

Il supporto per la parte inferiore della colonna vertebrale durante le attività in piedi o la movimentazione di carichi leggeri



SoftBack fornisce un alto livello di supporto per la regione lombare. Supporta una postura ergonomica del corpo quando si sta in piedi e si sollevano carichi. Le possibili applicazioni includono la movimentazione di carichi leggeri e il sollevamento di pacchi. Inoltre sostiene la parte inferiore della colonna vertebrale quando si sta in piedi durante le attività di assemblaggio prolungate. Può essere abbinato all'esoscheletro Suitx Shoulder.

I vantaggi in sintesi

- Supporta una postura eretta quando si è in piedi e promuove una postura ergonomica quando si sollevano oggetti
- Velocissimo da mettere e togliere
- Design discreto, regolabile in 5 diverse dimensioni
- Se abbinato a Suitx Shoulder Air garantisce un efficace sollievo della parte inferiore della schiena

Cod. OT16ES300-[S-XXL]

269,00 €

PREZZO OMNIA

CX Neck

Il sostegno che dona sollievo alla rachide cervicale quando si lavora sopra la testa



Neck è un sostegno che allevia la pressione sulla regione del collo e sulla zona cervicale. Le sezioni della spalla e del collo possono essere adattate e regolate in base all'utente. Neck può essere indossato durante tutti i tipi di lavori che vengono svolti sopra la testa, come, ad esempio, l'installazione di contro soffitti. Può essere abbinato all'esoscheletro Suitx Shoulder.

I vantaggi in sintesi

- Supporto flessibile per il collo per un eccellente comfort
- Facile da indossare in pochi secondi, e perfettamente adattabile
- Design robusto, ma al contempo leggerissimo
- Se abbinato a Suitx Shoulder Air garantisce un efficace sollievo del collo e delle spalle

Cod. OT20ES200-1

269,00 €

PREZZO OMNIA

CX Thumb

L'esoscheletro più piccolo al mondo



Thumb è un esoscheletro passivo che aiuta le persone che quotidianamente sollecitano il pollice alleviando le articolazioni e proteggendo la punta dalle sollecitazioni meccaniche. Mantiene il pollice dell'utente in una posizione ergonomica per operazioni di inserimento o tamponamento sulla linea di montaggio o nel reparto verniciatura.

I vantaggi in sintesi

- Allevia la pressione sul pollice fino al 70%, reindirizzando le forze sull'intera mano
- Facile da maneggiare, grazie al peso ridotto, e semplice da pulire. Velocissimo da mettere e togliere
- Garantisce piena libertà di movimento per l'articolazione del pollice
- Buona vestibilità grazie alle sette misure disponibili

KIT COMPLETO 7 MISURE
Cod. OT16ES500-100

339,00 €

PREZZO OMNIA

Cod. OT16ES500-[1-7]

109,00 €

PREZZO OMNIA

CX Wrist

Il supporto che allevia il polso quando si movimentano carichi



Wrist è un supporto che Ottobock Industrials ha ricavato da un dispositivo medico finalizzato al trattamento di alcune condizioni tra cui l'infiammazione del polso. Il suo utilizzo si basa su un approccio preventivo per il supporto del polso. In applicazioni quali la rivettatura o lo spostamento o l'installazione di generatori e motorini di avviamento.

I vantaggi in sintesi

- Allevia la tensione dell'articolazione del polso quando si sollevano e si reggono gli oggetti
- Può essere indossato con una sola mano grazie al Pull-2-Lock
- Non riscalda il polso grazie all'utilizzo di un materiale innovativo testato nello spazio
- Adatto sia per il polso destro che sinistro; altamente adattabile con solo tre dimensioni

Cod. OT16ES200-[S-M-L]

165,00 €

PREZZO OMNIA

SUITX Back Air

La soluzione ideale per operazioni di movimentazione manuale dei carichi in modo dinamico.



L'ultimo esoscheletro SUITX Back Air è perfetto per muovere carichi manualmente mantenendo un alto livello di flessibilità: riduce notevolmente il carico sulla parte bassa della schiena durante il sollevamento di oggetti. Allo stesso tempo, permette un alto grado di libertà di movimento, ad esempio, operare un carrello elevatore, lavorare in spazi stretti (container) o salire le scale.

I vantaggi in sintesi

- E' possibile salire e scendere dal muletto mantenendo l'esoscheletro indossato, lavorare in spazi angusti o per salire e scendere le scale
- Estrema leggerezza dell'esoscheletro (Poco più di 3 Kg)
- Molto snello e facile da indossare
- Riduzione del carico sulle vertebre lombari
- Permette un alto grado di libertà di movimento anche grazie alle sue due modalità di lavoro: Statica e Dinamica

Homberger: I tuoi consulenti tecnici per gli esoscheletri.

Contattaci per approfondire le tue applicazioni e valutare il possibile utilizzo degli esoscheletri nella tua attività.

SUITX Shoulder Air

L'esoscheletro più leggero del suo genere



SUITX Shoulder Air è un esoscheletro passivo che sostiene le persone che svolgono quotidianamente compiti con le braccia alzate. Ad esempio allevia lo sforzo sulle articolazioni delle spalle e sulla parte superiore delle braccia, durante i lavori sulle linee di montaggio, manutenzione o in tutte quelle attività che prevedono posture statiche con braccia ad altezza delle spalle.

I vantaggi in sintesi

- Allevia lo sforzo nella zona delle spalle di oltre il 50% durante il lavoro al di sopra dell'altezza del torace
- Veloce da mettere o togliere in meno di 20 secondi
- Pesa poco più di 2 Kg e consente piena libertà di movimento
- Regolabile in base alle all'altezza dell'operatore.

Japet W+

L'esoscheletro attivo che supporta la zona lombare



Prodotto dall'azienda francese Japet Medical, l'esoscheletro Japet W+ è un esoscheletro attivo molto particolare: è una fascia lombare con 4 cilindri che si espandono attivati da una batteria mettendo in trazione le vertebre lombari. In questo modo la pressione derivante dalla movimentazione dei carichi e gravante sul rachide lombare viene ridotta con grande beneficio per l'operatore.

L'esoscheletro migliora anche la postura durante la movimentazione, accompagnando con gradualità le inclinazioni laterali e frontali del busto.

I vantaggi in sintesi

- Supporta l'operatore nelle movimentazioni con inclinazioni moderate del busto
- Pesa solo 2 Kg
- Rapido da mettere e togliere
- Disponibile in 2 grandezze e 4 taglie
- Interni rimovibili e lavabili

Darwing Back

L'esoscheletro elastico per il supporto lombare



L'esoscheletro Darwing Back è completamente elastico e supporta la parte dorsale nei piegamenti e nelle movimentazioni di carichi.

Grazie a conoscenze e tecnologie giapponesi derivanti dal settore medicale, Darwing rende le operazioni nei settori come la logistica l'edilizia e l'agricoltura più sicure e più efficienti.

Semplicità, facilità d'uso leggerezza e comodità, uniti ad un livello di prezzo interessante, lo rendono uno strumento accessibile per migliorare le condizioni degli operatori sottoposti a carichi incongrui e prolungati nella zona lombare.

I vantaggi in sintesi

- Facile, comodo e semplice da indossare
- Aiuta a migliorare la postura nelle operazioni in cui occorre inclinare il busto
- Disponibile in 2 taglie

IL NOSTRO SITO WEB

Visitateci online su

www.homberger-utensiliprofessionali.com

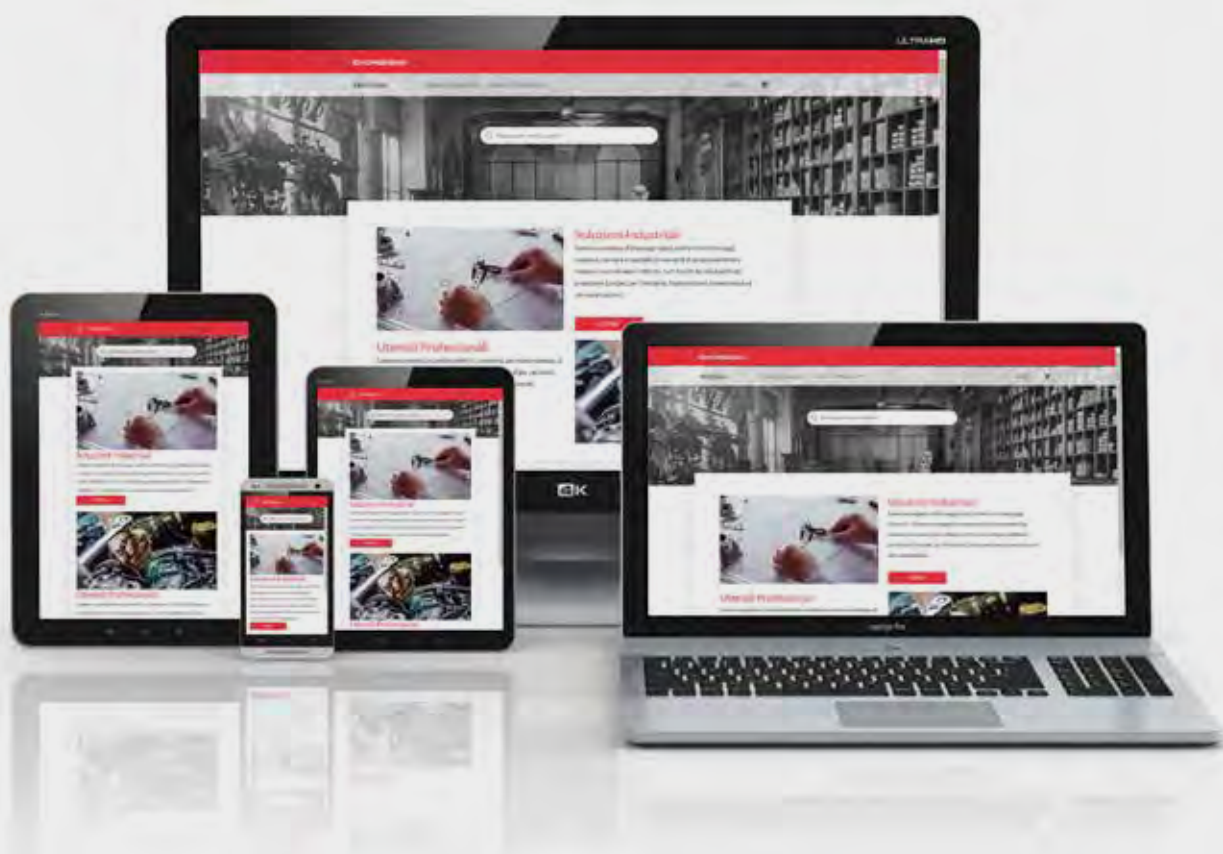

 **HOMBERGER**

Leader nella distribuzione di leader

SOLUZIONI **ESPOSITIVE**

Panasonic

KRAFTWERK
FAVORITE TOOLS SINCE 1979

RC RODCRAFT

Drill Doctor

FILETTI RIPORTATI
liBlok

steinel

JEPSON POWER
GERMANY

TRUMPF

HOLEMAKER-TECHNOLOGY.COM
HMT

EISENBLÄTTER
Simply better ideas.

 **HOMBERGER**

www.homberger-utensiliprofessionali.com

SOLUZIONI ESPOSITIVE

KRAFTWERK®
FAVORITE TOOLS SINCE 1979



Art. 702.000.100
Display 9 lampade da lavoro
LED FLEXDOT 600, ricaricabili
Misure: 280x200x160 mm



Art. 32085D
Display 12 lampade LED
SLIMFLEX, ricaricabile
Misure: 235x245x158 mm



Art. 32058D
Display 12 lampade LED
PENLIGHT 140, ricaricabili
Misure: 235x245x158 mm



Art. 702.003.100
Display 9 lampade frontali
H260, ricaricabili
Misure: 180x310x300 mm



Art. 4271-180D
Display 10 pinze Hightech
universali 180 mm
Misure: 180x310x300 mm



Art. 204.104.800D4
Display 4 valigie di chiavi a
bussola 1/4"+3/8"+1/2"
Misure: 640x420x135 mm



Art. 901.305.004
Display 24 set giraviti Intaglio/
Phillips
Misure: 340x270x970 mm



Art. 901.215.000
Display valigie Basic Line
e Pro Line
Misure: 1763x604x622 mm



Art. 901.135.000
Parete espositiva in cartone
Misure: 760x410x2010 mm



Art. KRAFTWALL
Parete espositiva
Misure 600x400x2200 mm

RC RODCRAFT®



Art. HOMKTPI0296
Display da banco in metallo - 5 utensili
Misure 43x37x10 cm

Art. RC8940176814
Parete espositiva
Misure: 60x200 cm



Drill Doctor®



Art. HOMKTPI0136
Display Affilapunte
Misure: 30x40x40 cm

Panasonic



Art. EY7412
Display 9 cacciavite a batteria
Misure: 20x18x38 cm



Art. EY4610
Display 9 mini smerigliatrici a batteria
Misure: 20x18x38 cm



Art. HOMKTPI0297
Display da banco in metallo - 3 utensili
Misure 43x37x10 cm



Art. EKDBASIC
Display Kit BasicLine
Misure: 32x35,7x40 cm



Art. EKDPRO
Display Kit ProLine
Misure: 32x35,7x40 cm



Art. ST110098862
Display da terra in legno
per pistole incollatrici
Misure: 60x38x160cm



Art. HOMKTPI0302
Torre espositiva
convogliatori e pistole
incollatrici
Misure: 50x50x200 cm



Art. HOMKTPI0046
Display satinatrice Poly Ptx 800/802
Misure: 50x30x40 cm

SOLUZIONI ESPOSITIVE

JEPSON POWER
GERMANY



Art. 722DISPLAY6
Display Lame da taglio
Jepson
Misure: 50x30x50 cm



Art. HOMKTPI0313
Torre espositiva
carotatori magnetici e
troncatrici
Misure: 50x50x140 cm

TRUMPF



Art. HOMKTPI0218
Display utensili a batteria
Misure: 50 x 30 x 40cm



Art. HOMKTPI0303
Espositore a parete TRUMPF
Misure: 2 x 1 m

HOLEMAKER-TECHNOLOGY.COM
HMT
Cutting Tool Innovator - Spina Lido Miramare

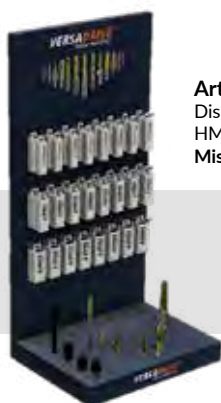

Art. HOMKTPI0251
Display metallico punte
HMT
Misure: 40 x 40 x 50 cm



Art. HOMTPI0245
Display in cartone punta,
svasatore, alesatore
Misure: 20 x 30 x 20 cm



Promozione valida fino al 31 Marzo 2025, salvo esaurimento scorte.

Tutti i prezzi sono da intendersi in Euro, IVA ESCLUSA. Le immagini in questa promozione sono indicative.
Homberger si riserva in ogni momento di modificare le caratteristiche tecniche dei prodotti.

HOMBERGER

OMNIA
S E L E C T I O N

Più di 1500 prodotti selezionati
e tutte le novità
ad un prezzo speciale!

Scarica la promo pdf



UTENSILERIA

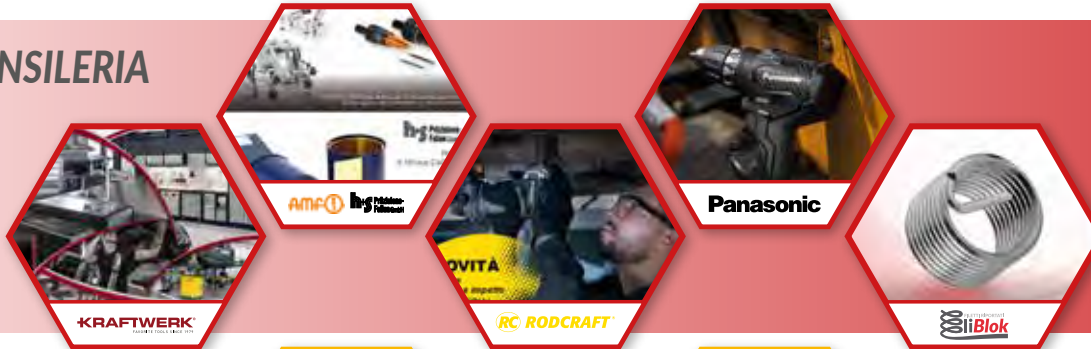

FERRAMENTA



LAVORAZIONE METALLO



SICUREZZA



HOMBERGER

Leader nella distribuzione di Leader!!!

Homberger S.p.A.

Via Ippolito d'Aste, 1 - 16121 Genova - Italy

Tel. +39 010 5765270 - 271

Fax +39 010 8562314

E-mail: vendite@homberger.com

www.homberger-utensiliprofessionali.com

[homberger-utensili-professionali](#)

[HombergerGroup](#)

Distributore Autorizzato:

Codice catalogo: HOMKTPIOMNIA2